

3. Funcionamiento

3.1 Funcionamiento de la nueva cosechadora	87
3.2 Funcionamiento del nuevo motor	88
3.3 Inspección previa al funcionamiento	89
3.4 Arranque del motor	90
3.4.1 Arranque del motor	90
3.4.2 Clima frío	91
3.4.3 Procedimiento de arranque normal en todas las condiciones climáticas	91
3.5 Detención del motor	93
3.6 Interruptor de transporte	94
3.7 Transmisión hidrostática	95
3.7.1 Transmisión hidrostática	95
3.7.2 Palanca de velocidad de desplazamiento	96
3.7.3 Motor de impulsión de dos velocidades	96
3.7.4 Procedimiento de calentamiento	97
3.7.5 Desplazamiento hacia adelante	97
3.7.6 Desplazamiento hacia atrás	99
3.7.7 Cómo detener la cosechadora	99
3.8 Asistente de tracción de dos velocidades de las ruedas traseras	100
3.9 Cómo remolcar la cosechadora	102
3.10 Transporte de la cosechadora en vías públicas	103
3.10.1 Transporte de la cosechadora en vías públicas	103
3.10.2 Transporte de la cosechadora en un remolque	103
3.10.3 Comprobaciones antes de la descarga	105
3.10.4 Montaje de la cosechadora	105
3.10.4.1 Ruedas	105
3.10.4.2 Dirección de las bandas de rodamiento de los neumáticos traseros	106
3.10.4.3 Ajuste del eje trasero	107
3.10.4.4 Luces y espejos	108
3.10.4.5 Extintor	108
3.10.4.6 Distintivo de vehículo de desplazamiento lento	108
3.10.4.7 Terminal	109
3.11 Remolcar el colector con la cosechadora	110
3.12 Extracción de una cosechadora atascada	111
3.13 Escaleras	112
3.13.1 Escaleras	112
3.13.2 Escalera y rieles de la escalera	114
3.14 Protectores y seguros	117
3.14.1 Protectores y seguros	117
3.14.2 Blindaje del lado izquierdo	118
3.14.3 Blindajes del lado derecho	118
3.14.4 Guardabarros	119
3.14.5 Blindaje de la transmisión de grano limpio	120
3.14.6 Blindaje trasero	120
3.15 Paneles de acceso	121
3.15.1 Paneles de acceso	121
3.15.2 Panel superior del motor	121

3.15.3	Panel lateral del motor	122
3.15.4	Panel trasero del motor	122
3.15.5	Paneles de acceso del separador	122
3.15.6	Paneles de acceso a la cadena del canal de alimentación	123
3.15.7	Paneles de acceso a la caja de transmisión del tanque de grano	123
3.15.8	Puerta de acceso al vástago del elevador de grano limpio	123
3.15.9	Puertas de acceso de la cabina	124
3.16	Pasamanos	125
3.16.1	Pasamanos	125
3.16.2	Pasamanos de la plataforma del motor	125
3.17	Escalones	126
3.17.1	Escalones	126
3.17.2	Escalón plegable del lado derecho	126
3.17.3	Escalón del lado izquierdo	126
3.18	Topo del cilindro de elevación del colector	127
3.18.1	Seguro del cilindro de elevación del colector	127
3.18.2	Procedimiento para instalar el seguro del cilindro	127
3.19	Cabina del operador	128
3.19.1	Luz interior de la cabina	128
3.19.2	Almacenamiento	128
3.19.3	Asiento del instructor	129
3.19.4	Encendedor	129
3.19.5	Tomacorrientes auxiliares	130
3.19.6	Ventana derecha de la cabina	131
3.19.7	Parasol	131
3.19.8	Radio	132
3.20	Asientos	133
3.20.1	Asientos	133
3.20.2	Interruptor del asiento del operador	135
3.20.3	Asiento del instructor	135
3.21	Columna de dirección y controles de pedal	136
3.21.1	Columna de dirección y controles de pedal	136
3.21.2	Pedales de freno	137
3.21.3	Llave de encendido	137
3.21.4	Interruptor del indicador	138
3.21.5	Bocina	138
3.21.6	Interruptor de falla de luz del colector y remolque	138
3.22	Freno de estacionamiento	139
3.23	Luces de la cosechadora	140
3.23.1	Luces de la cosechadora	140
3.23.2	Luces delanteras	141
3.23.3	Ubicación de las luces delanteras	141
3.23.4	Alternador de luces altas y bajas	141
3.23.5	Luces de trabajo traseras y luces de la escalera	142
3.23.6	Cosechadoras con dos luces traseras	142
3.23.7	Cosechadoras con una luz trasera	142
3.23.8	Luces de salida de la cabina	143
3.23.9	Luces de señalización - Baliza giratoria	143
3.23.10	Luces localizadoras de hilera	144
3.23.11	Luces del tubo del descargador	145
3.23.12	Luces de advertencia	145
3.23.13	Luces de servicio	146
3.23.14	Interruptor de luz de servicio del motor	146
3.24	Limpiaparabrisas	147

3.24.1	Limpiaparabrisas	147
3.24.2	Lavaparabrisas	147
3.25	Control de temperatura	148
3.25.1	Sistema automático de control de temperatura	148
3.25.2	Unidades de visualización de temperatura	150
3.26	Espejos retrovisores eléctricos	152
3.27	Guía automática (piloto automático)	153
3.28	Terminal	154
3.28.1	Terminal	154
3.28.2	Cómo ajustar la posición del terminal	154
3.28.3	Componentes de terminal	154
3.28.4	Transferencia de datos	155
3.28.5	Instalación de dispositivos USB	155
3.28.6	Luces LED del terminal	156
3.28.7	Funcionamiento del terminal	157
3.28.8	Controlador de tareas	159
3.28.9	Iconos de confirmación	159
3.28.10	Iconos de aplicación	160
3.28.11	Ajustes del sistema	160
3.28.12	Configuración regional	161
3.28.13	Configuración del terminal	165
3.28.14	Atribuciones auxiliares	166
3.28.15	Funciones avanzadas	166
3.28.16	Video	168
3.28.17	Actualización de software	170
3.29	Operaciones de la cosechadora	172
3.29.1	Operaciones de la cosechadora	172
3.29.2	Iconos de menú de la cosechadora	172
3.29.3	Iconos de confirmación	173
3.29.4	Pantallas de medidores de la cosechadora	173
3.29.5	Visualización analógica y digital de valores	174
3.29.6	Menú principal de trabajo	175
3.29.7	Modo de transporte	175
3.29.8	Modo de trabajo - Configuración de la pantalla	175
3.29.9	Menú principal Colector	182
3.29.10	Controles de colector de banda colector DynaFlex™	182
3.29.11	Menú de control del molinete	183
3.29.12	Menú Control del colector	184
3.29.13	Menú principal de la cosechadora	187
3.29.14	Temperatura/humedad	189
3.29.15	Rendimiento	190
3.29.16	Canal del alimentador	194
3.29.17	Rotor	194
3.29.18	Cóncavo	196
3.29.19	Tamiz de limpieza	197
3.29.20	Sistema de descarga	198
3.29.21	Ajustes automáticos	199
3.29.22	Pérdida de grano	202
3.29.23	Ejes	204
3.29.24	Datos de la cosecha	205
3.29.25	Monitor de desechos	208
3.29.26	Menú principal del motor	208
3.29.27	Menú principal Varios	210
3.29.28	Versión de software	210

3.29.29 Configuración	211
3.29.30 Configuración del sistema	212
3.29.31 Mantenimiento	213
3.29.32 Calibraciones	214
3.29.33 Diagnóstico de VMM	226
3.29.34 Diagnóstico de mVEC	229
3.29.35 Diagnóstico de EMU	230
3.29.36 Diagnóstico de HMM	231
3.29.37 DTC del vehículo y el motor	233
3.29.38 Alarmas	233
3.29.39 Mensajes y alarmas	235
3.29.40 Primer área de mensajes y alarmas	235
3.29.41 Segunda área de mensajes y alarmas	236
3.29.42 Tercera área de mensajes y alarmas	238
3.29.43 4a área de mensajes y alarmas	239
3.29.44 5a área de mensajes y alarmas	240
3.29.45 6a área de alarmas y mensajes	241
3.29.46 7a área de mensajes y alarmas	243
3.29.47 8va área de mensajes y alarmas	244
3.30 Consola de control	246
3.30.1 Consola de control	246
3.30.2 Portavasos	246
3.30.3 Perilla de control de aceleración	246
3.30.4 Luz de sobrecarga del rotor	247
3.30.5 Interruptores de conmutación	247
3.30.6 Interruptor de conexión del colector	248
3.30.7 Para hacer funcionar el inversor del colector y del alimentador	249
3.30.8 Interruptores basculantes	249
3.30.9 Perilla de control de velocidad del molinete	250
3.30.10 Palanca multifunción	251
3.30.11 Interruptores de la palanca multifunción	252
3.30.12 Placas separadoras del colector de maíz de ajuste eléctrico	253
3.30.13 Transmisión de velocidad variable del colector	254
3.31 Operación de control de inclinación y del colector	255
3.31.1 Funcionamiento del colector y del control de inclinación	255
3.31.2 Control manual del colector	256
3.31.3 Control automático de altura del colector (AHHC)	256
3.31.4 Activación del control automático de altura del colector	257
3.31.5 Funcionamiento del control automático de altura del colector	258
3.31.6 Regresar a la altura de corte (RTC)	259
3.31.7 Activación del regreso a la altura de corte	260
3.31.8 Funcionamiento del regreso a la altura de corte	260
3.31.9 Flotación	261
3.31.10 Activación de la flotación	262
3.31.11 Funcionamiento en posición flotante	262
3.31.12 Modos de control múltiples del colector	263
3.31.13 Cómo trabajar con modos de control de varios colectores	263
3.31.14 Control automático de inclinación del colector (AHTC)	264
3.31.15 Activación del control automático de inclinación del colector	264
3.31.16 Funcionamiento del control automático de inclinación del colector	265
3.31.17 Preajustes del colector	265
3.32 Abastecimiento de combustible de la cosechadora	270
3.32.1 Abastecimiento de combustible de la cosechadora	270
3.32.2 Biodiesel	270
3.32.3 Aditivos de combustible	270

3.32.4 Almacenamiento	270
3.32.5 Carga de combustible a la cosechadora	271
3.33 Herramientas del colector	272
3.34 Colectores	273
3.34.1 Colectores	273
3.34.2 Instalación	273
3.34.3 Extracción del colector de la cosechadora	275
3.35 Alimentador	276
3.35.1 Canal del alimentador	276
3.35.2 Embrague del colector y el alimentador	276
3.36 Conexión del colector de velocidad variable	278
3.36.1 Transmisión de velocidad variable del colector	278
3.36.2 Ajuste de la transmisión de velocidad variable del colector	278
3.36.3 Para colectores de maíz	280
3.37 Batidor	282
3.38 Trampas de piedras	283
3.39 Rotor de trilla	284
3.39.1 Rotor de trilla	284
3.39.2 Velocidad del rotor	284
3.39.3 Caja de cambios del rotor	285
3.40 Cóncavos	286
3.40.1 Cóncavos	286
3.40.2 Espacio libre del cóncavo	287
3.40.3 Accesorios del cóncavo	287
3.40.4 Placas de interruptor	288
3.40.5 Deflectores	288
3.41 Rejilla del separador	289
3.41.1 Rejillas de separación	289
3.41.2 Cubiertas de las rejillas de separación	289
3.42 Prefiltro del tamiz superior	290
3.43 Bandeja de la rejilla de separación	291
3.44 Tamiz de limpieza (sistema de vibración)	292
3.44.1 Tamiz de limpieza	292
3.44.2 Tamiz superior ajustable	292
3.44.2.1 Ajuste manual	293
3.44.2.2 Ajuste eléctrico	293
3.44.3 Tamiz inferior ajustable	294
3.44.3.1 Ajuste manual	294
3.44.3.2 Ajuste eléctrico	295
3.45 Ventilador de limpieza	296
3.45.1 Ventilador de limpieza	296
3.45.2 Ajuste de la velocidad del ventilador	296
3.45.3 Conducto de admisión del ventilador de limpieza	297
3.46 Sistemas de grano limpio y de retorno	298
3.46.1 Sistemas de grano limpio y de retorno	298
3.46.2 Elevador de granos limpios	299
3.46.3 Elevador de desechos de grano	300
3.46.4 Compuertas de limpieza	301
3.47 Tanque de grano	302
3.47.1 Tanque de grano	302
3.47.2 Muestra de grano	303
3.47.3 Tapa del sinfín transversal del tanque de grano	303
3.47.4 Compuertas de limpieza del tanque de grano	304

3.47.5	Sensor del monitor del tanque de grano	304
3.47.6	Cómo reducir la altura del tanque de grano	305
3.48	Descarga de material	306
3.48.1	Descarga de residuos de la cosecha	306
3.48.2	Transmisión del esparcidor de paja	306
3.48.3	Picadora de paja	306
3.48.3.1	Inversión de la picadora de paja	307
3.48.3.2	Movimiento de la picadora de paja a la posición de operación	308
3.48.4	Transmisión de la picadora de paja (revise las imágenes de la correa)	309
3.48.5	Cuchilla de corte	311
3.48.6	Puerta de la picadora de paja	311
3.48.7	Placa del esparcidor	312
3.48.8	Esparcidor de paja	312
3.48.8.1	Cortina del esparcidor de paja	314
3.49	Pautas de configuración de la cosechadora	316
3.49.1	Pautas de ajuste de la cosechadora	316
3.49.2	Pautas de configuración para cultivos específicos	316
3.49.3	Maíz - Configuración de fábrica	317
3.49.4	Maíz de tierra seca	319
3.49.5	Maíz de alta humedad (18 a 24 por ciento)	321
3.49.6	Maíz de alta humedad (más de 24 por ciento)	323
3.49.7	Trigo	325
3.49.8	Semilla de soya: ajustes de fábrica	327
3.49.9	Semilla de soya seca	329
3.49.10	Soya de tallo verde duro	331
3.49.11	Sorgo	333
3.49.12	Lentejas	335
3.49.13	Colza	337
3.49.14	Cebada	339

3.1 Funcionamiento de la nueva cosechadora

- Revise y verifique todos los elementos indicados en la lista de control previo a la entrega de la cosechadora.
- Realice el mantenimiento de la cosechadora según las indicaciones de las tablas incluidas en la sección Lubricación y mantenimiento de este manual.
- Verifique el funcionamiento de todos los medidores y monitores.
- Verifique el nivel de aceite en el depósito hidráulico. Compruebe si hay fugas en el sistema hidráulico y repárelas inmediatamente cuando las detecte.

**ADVERTENCIA:**

Los fluidos hidráulicos que se liberan bajo presión pueden tener la fuerza suficiente para penetrar la piel y causar lesiones graves. NUNCA inspeccione fugas hidráulicas con las manos. Utilice un trozo de cartón o madera para verificar posibles fugas. El fluido hidráulico a presión que se emite a través de un orificio muy pequeño puede ser casi invisible. Consulte con un médico inmediatamente si resulta herido por algún fluido. Es posible que se produzcan reacciones o infecciones graves si no se administra tratamiento médico de forma inmediata.

Antes de utilizar una cosechadora nueva por primera vez, revise y quite todos los paquetes, piezas o material de embalaje que pudiera haber quedado en el tanque de grano o en los tubos descargadores.

**ADVERTENCIA:**

Apague el motor, quite la llave de encendido y llévesela con usted antes de ingresar al tanque de grano.

Después del primer medio día de uso, revise si hay tuercas y pernos sueltos, especialmente los pernos que sujetan las ruedas, las transmisiones finales, la transmisión, el eje trasero y los soportes del canal de alimentación. Los pernos sueltos pueden causar que las tuercas se suelten y ocasionar daños en las piezas involucradas.

3.2 Funcionamiento del nuevo motor

Siga estos procedimientos para hacer funcionar todas las cosechadoras nuevas y usadas con motores nuevos o reacondicionados. Con ello se asegurará de que los aros de pistón estén correctamente sellados y obtendrá una reducción en el consumo de combustible.

- Caliente el motor antes de someterlo a una carga.
- No haga funcionar el motor durante períodos prolongados en velocidad a ralentí.
- Haga funcionar el motor en velocidad a ralentí durante tres a cinco minutos después del arranque. Con ello se asegurará de que todas las superficies de precisión estén correctamente lubricadas y permitirá que las temperaturas del motor y del turbocompresor se estabilicen.
- Evite cambios repentinos en las revoluciones del motor, ya sea en velocidad a ralentí o en plena velocidad controlada. Deje que las rotaciones del motor cambien gradualmente.
- Revise el medidor de temperatura del motor. Si la temperatura se eleva hasta llegar a la zona de alarma, reduzca la carga del motor.
- Antes de apagarlo, deje el motor caliente en velocidad a ralentí o trabajando con muy poca carga durante tres a cinco minutos. Esto permitirá que el motor y el turbocompresor se enfríen de manera uniforme.
- Evite hacer funcionar el motor en velocidad a ralentí durante más de diez minutos seguidos.
- Si el motor se detiene o para mientras funciona bajo carga, arranque inmediatamente el motor para evitar el sobrecalentamiento de los componentes del turbocompresor. Esto ocurre cuando se interrumpe el flujo de aceite al turbocompresor.
- Cambie el aceite y filtro del motor en los intervalos recomendados. Use la clasificación de aceite recomendada en el manual de instrucciones del motor.
- Observará un aumento en el consumo de aceite del motor durante el período de arranque. En consecuencia, revise el nivel de aceite del motor dos veces al día durante las primeras 100 horas de funcionamiento.

3.3 Inspección previa al funcionamiento

La siguiente lista se usa como guía para las inspecciones diarias generales de la cosechadora previo al funcionamiento de la cosechadora:

**ADVERTENCIA:**

Apague el motor, quite la llave de encendido y llévesela con usted antes de inspeccionar la cosechadora.

- Familiarícese con el manual del operador y los controles de la cosechadora. Supervise cuidadosamente a los operadores nuevos e instrúyalos.
- Asegúrese de que todos los blindajes, cubiertas y señales de seguridad estén en su lugar. Reemplace los blindajes o cubiertas que falten o presenten daños, además de las etiquetas ilegibles.
- Revise el refrigerante del motor, el aceite del motor, el aceite de la transmisión, el aceite en la caja de la transmisión final y los niveles de aceite en el depósito hidráulico, y rellene si es necesario.
- Asegúrese de que las luces de advertencia estén funcionando correctamente y que se hayan instalado los equipos requeridos por las leyes y reglamentaciones locales.
- Asegúrese de que la dirección, los frenos y otros controles estén funcionando correctamente.
- Compruebe que los acoplamientos del eje de transmisión estén firmemente conectados.
- Haga una inspección general de las tuercas, los pernos y otros accesorios de fijación para asegurarse de que estén ajustados. Esto aplica especialmente a las tuercas y los pernos de las ruedas.
- Verifique que las luces y la alarma de marcha atrás estén funcionando correctamente. Para probar la funcionalidad, gire la llave de encendido a la posición de encendido y mueva la palanca de control hidrostático hacia atrás (dirección de retroceso).
- Asegúrese de que no haya fugas externas de combustible o aceite. Repare las pérdidas antes de poner en marcha la cosechadora.
- Complete todo el mantenimiento requerido, tal como se describe en la tabla de mantenimiento en la sección de lubricación y mantenimiento de este manual.
- Asegúrese de que el filtro de aire del motor esté limpio. Si es necesario, reemplace el filtro de aire.
- Abra las puertas de limpieza del elevador y compruebe que la cadena del elevador tenga la tensión correcta.
- Quite todo rastro de paja u otro material de los tamices superior e inferior.
- Quite todo rastro de paja de la cosechadora, en particular del compartimiento del motor.
- Asegúrese de que los filtros del radiador, del enfriador de aceite y del aire acondicionado estén limpios. Límpielos si es necesario.
- Asegúrese de que las conexiones de la batería estén apretadas y de que las baterías estén en buenas condiciones.
- Asegúrese de que todas las correas del motor, las correas de transmisión y la polea estén alineadas correctamente.

3.4 Arranque del motor

3.4.1 Arranque del motor

**PRECAUCIÓN:**

Asegúrese de que todos los interruptores de arranque en punto muerto estén instalados y funcionen correctamente. No arranque el motor de la cosechadora a menos de que esté sentado en el asiento del operador y todas las demás personas estén lejos de la cosechadora. No haga funcionar el motor durante largos períodos de tiempo cuando la cosechadora esté en un lugar sin ventilación. No permita que nadie se desplace por ninguna parte de la cosechadora, excepto si la persona se encuentra en la cabina del operador y está sentada en el asiento del instructor. No arranque el motor con un cable de puente, esto podría provocar un cortocircuito en los terminales del solenoide del motor de arranque. Siempre arranque el motor con la llave de encendido después de sentarse en el asiento del operador. Asegúrese de que todos los interruptores de arranque estén instalados y funcionen correctamente.

IMPORTANTE: No gire la llave de encendido durante más de 15 segundos seguidos para evitar que el motor de arranque se sobrecaliente. Espere 30 segundos entre uno y otro intento para permitir que el motor de arranque se enfríe. No conecte el motor de arranque a menos que el volante esté en posición de descanso. Para arrancar el motor, la velocidad mínima requerida es de 150 rpm. No acelere el motor abruptamente cuando está frío. El motor solo estará lo suficientemente lubricado después de 3 a 4 segundos de encendido. Revise la presión del motor, la cual debe estar entre 7 y 9 bares durante un corto período de tiempo. Luego de revisar esto, podrá cambiar la velocidad del motor gradualmente.

Siga los procedimientos de arranque normal como se indica a continuación:

- Haga sonar la bocina para alertar a las personas que lo rodean.
- Desconecte los siguientes interruptores:
 - Embrague del sistema de trilla
 - Embrague de transmisión del colector

Coloque las siguientes palancas en posición de punto muerto:

- Cambio de marchas
- Palanca de control de velocidad de desplazamiento

Coloque la palanca del acelerador en la posición de ralentí. No mueva la palanca del acelerador cuando arranque el motor.

NOTA:

La transmisión debe estar en punto muerto para completar el circuito eléctrico, desde la posición de arranque en el interruptor de arranque hasta el relé del motor de arranque, lo que permite que el motor se conecte. Consulte el módulo de lubricación y mantenimiento de este manual para obtener más información sobre el uso de batería o cables auxiliares.

Consulte la sección Lubricación y mantenimiento de este manual para obtener más información acerca de cómo usar un cable de puente o una batería auxiliar de arranque.

IMPORTANTE:

El motor no arrancará a menos que el operador esté sentado en el asiento del operador con el cinturón de seguridad ajustado.

3.4.2 Clima frío

La luz de puesta en marcha (1), situada en la columna de dirección, indica que los calentadores de rejilla están encendidos. Una vez que la luz se apaga, el operador puede arrancar el motor.



Fig. 1.

Si la temperatura está entre -15 y 0 °C (5 y 32 °F), la luz de espera ámbar permanecerá encendida entre 5 y 20 segundos antes del arranque.

Cuando la temperatura es inferior a -15 °C (5 °F), la luz de espera ámbar permanecerá encendida durante 20 segundos, con la llave en la posición de encendido, antes del arranque.

Una vez que el motor se ponga en marcha, los calentadores de rejilla permanecerán encendidos hasta que el aire de admisión alcance una temperatura de 15 °C (59 °F).

NOTA:

Los calentadores de rejilla del múltiple de admisión pueden hacer que el éter se encienda y causar una explosión que podría resultar en lesiones graves o la muerte, además de daños en el motor. No utilice líquidos de arranque en aerosol como ayuda para el arranque. El uso de líquidos de arranque en aerosol anula la garantía del motor.

Puede que en climas extremadamente fríos se requieran calentadores adicionales y una batería con una mayor capacidad para arrancar de forma confiable el motor.

IMPORTANTE:

Evite trabajar en aceleración máxima cuando el motor esté frío. Si la temperatura está por debajo de 0 °C (32 °F), haga funcionar el motor en rotaciones moderadas durante tres a cinco minutos antes de aplicar plena carga.

3.4.3 Procedimiento de arranque normal en todas las condiciones climáticas

1. Asegúrese de que los interruptores que accionan la trilladora y el colector estén apagados.
2. Ponga la palanca de cambio de marchas y la palanca de velocidad de desplazamiento en punto muerto.

NOTA:

La palanca de cambio de marchas debe estar en punto muerto antes de que el relé del motor de arranque permita que el motor de arranque se conecte.

3. Ajuste la perilla de control de aceleración hasta la posición IDLE (ralentí). No mueva el acelerador mientras arranca el motor.
4. Haga sonar la bocina dos veces para alertar al resto de las personas del procedimiento de arranque.
5. Gire la llave de encendido a la derecha hasta la posición de encendido. Espere a que la luz de arranque que está en la columna de dirección se apague.

6. Gire la llave de encendido hasta la posición de arranque y mantenga presionada la llave hasta que el motor se ponga en marcha. No mantenga la llave de encendido en esa posición durante más de 15 segundos.

IMPORTANTE:

No conecte el encendido durante más de 15 segundos seguidos para evitar que el motor de arranque se sobrecaliente. Espere intervalos de 30 segundos entre los intentos de arranque para permitir que el motor de arranque se enfríe. No conecte el motor de arranque mientras mueve el volante de dirección.

7. Suelte la llave de encendido en cuanto el motor arranque.
8. Observe los medidores y las luces. Si hay signos de un desperfecto, apague el motor inmediatamente. Revise la presión del aceite del motor dentro de los 15 segundos tras arrancar el motor.

IMPORTANTE:

No aumente las rotaciones del motor repentinamente cuando el motor esté por debajo de la temperatura de funcionamiento. Deje que las rotaciones del motor cambien gradualmente.

3.5 Detención del motor

Gire la perilla del acelerador hacia atrás hasta la posición de marcha en ralentí.

Deje que el motor funcione de tres a cinco minutos para permitir que el motor y el turbocompresor se enfríen uniformemente.

A continuación, gire la llave de encendido a la posición OFF (apagado).

3.6 Interruptor de transporte

Cuando conduzca la cosechadora por vías públicas, mueva el interruptor de luces de transporte/campo (1) a la posición de transporte. Cuando la cosechadora está en el modo de transporte, ocurre lo siguiente:

- Todos los sistemas hidráulicos de la cosechadora que no están relacionados con la dirección se desactivan. La desactivación del sistema hidráulico evita que los componentes hidráulicos se activen accidentalmente.

IMPORTANTE:

Antes de mover el interruptor de luces de transporte/campo a la posición de transporte, mueva el canal de alimentación completamente hacia arriba.

- Las luces de campo se apagan. Encender las luces de campo durante el transporte por carretera puede enceguecer parcialmente a los conductores del otro lado de la carretera.

NOTA:

El interruptor de luces delanteras sí funcionará para los faros delanteros de la cosechadora.

- La pantalla de trabajo del terminal C2100 muestra las revoluciones del motor y la velocidad de desplazamiento de la cosechadora.

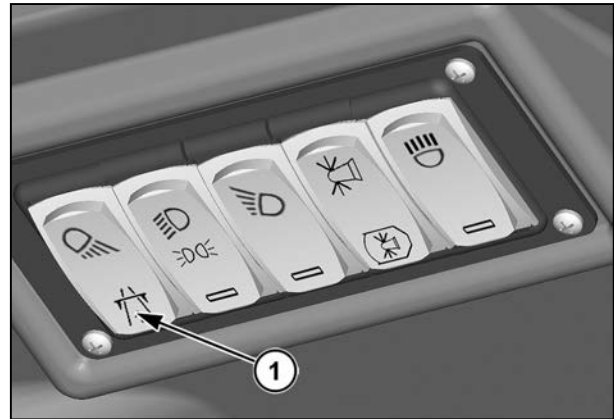

Fig. 2.

3.7 Transmisión hidrostática

3.7.1 Transmisión hidrostática

Selección de la marcha de transmisión

La transmisión tiene cuatro gamas de velocidad, las cuales se pueden seleccionar mediante la palanca de cambio de marchas (1).

IMPORTANTE:

La cosechadora debe estar completamente detenida antes de cambiar las marchas de transmisión.

Para cambiar de marcha, mueva la palanca de velocidad de desplazamiento a la posición de punto muerto y la palanca de cambio de marchas a la gama de marcha requerida.

NOTA:

A veces, el cambio de marcha puede resultar difícil. Si le cuesta cambiar la transmisión, ajuste el motor a la posición de ralentí bajo y mueva lentamente la palanca de velocidad de desplazamiento a la posición de avance y de retroceso. Solo necesita mover suavemente la palanca de velocidad de desplazamiento. Regrese la palanca de velocidad de desplazamiento a la posición de punto muerto y cambie la transmisión a la marcha deseada.

La cosechadora debe operar en la marcha más baja que proporcione las velocidades de campo requeridas. Hacer funcionar la máquina en una marcha más baja reduce la presión hidrostática, lo que aumenta la eficacia operativa y reduce el calor en el sistema.

La transmisión cuenta con un interruptor de seguridad de arranque en punto muerto. La palanca de cambio de marchas debe estar en punto muerto para que la cosechadora pueda arrancar.

En ciertas condiciones de conducción, como subir por una pendiente pronunciada con una carga completa, la transmisión debe cambiarse a una marcha más baja para evitar el bloqueo de la transmisión.

IMPORTANTE:

Si se produce el bloqueo, cambie inmediatamente a una marcha de transmisión inferior, de modo tal que la transmisión no permanezca bloqueada y se recaliente.

Si el indicador de temperatura de fluido hidráulico se enciende, mueva el cambio de marchas de la transmisión a la posición de punto muerto y, con el motor en bajo ralentí, mueva la palanca de velocidad de desplazamiento hasta la posición



Fig. 3.

máxima hacia adelante. A continuación, deje el sistema en funcionamiento hasta que la alarma de temperatura del aceite hidráulico deje de aparecer en el terminal C2100.

Funcionamiento en cuarta marcha

La transmisión cuenta con un sensor de detección de cuarta marcha. Cuando esté en cuarta marcha, la cosechadora cambiará automáticamente al modo de transporte.

3.7.2 Palanca de velocidad de desplazamiento

Ponga la palanca de velocidad de desplazamiento (1) en la posición de punto muerto antes de arrancar el motor.

La caja de cambios de transmisión no cuenta con una marcha de retroceso. La salida de la bomba hidrostática se invierte mediante la palanca de velocidad de desplazamiento, lo que permite retroceder la cosechadora en cualquier marcha de transmisión.

Mueva lentamente la palanca de velocidad de desplazamiento al aumentar o disminuir la velocidad y al ingresar o salir de la marcha de retroceso.

Cuando la palanca de velocidad de desplazamiento se retrocede a la posición de punto muerto, la transmisión ejerce una fuerza de frenado para reducir o detener la cosechadora.

No haga funcionar la cosechadora con la palanca de velocidad de desplazamiento cerca de la posición de punto muerto. Cambie a una marcha de transmisión manual más baja y mueva la posición de la palanca de velocidad de desplazamiento hacia adelante.

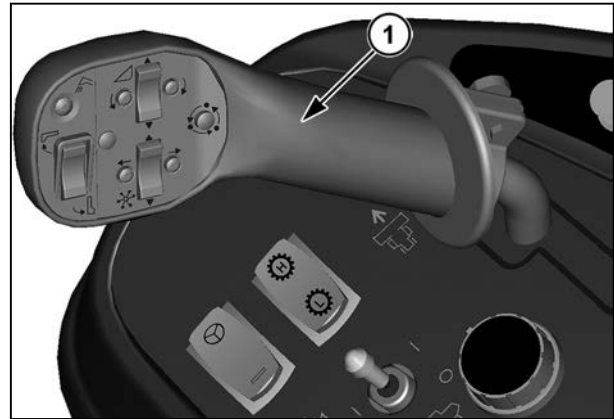

Fig. 4.

3.7.3 Motor de impulsión de dos velocidades

La cosechadora está equipada con un motor de impulsión de dos velocidades. El motor funciona como un eje de dos velocidades y duplica eficazmente el número de marchas disponibles.

Este motor se mueve por medio del interruptor del motor de impulsión de dos velocidades (1) que se ubica en el lado derecho de la consola de control. Presione la parte superior del interruptor para colocar el motor en la marcha de alta velocidad. Presione la parte inferior del interruptor para colocar el motor en la marcha de baja velocidad.

Utilice la velocidad más baja cuando necesite un par mayor, como por ejemplo en pendientes del campo o cuesta arriba. Utilice la velocidad más alta cuando necesite una gama de velocidad mayor.

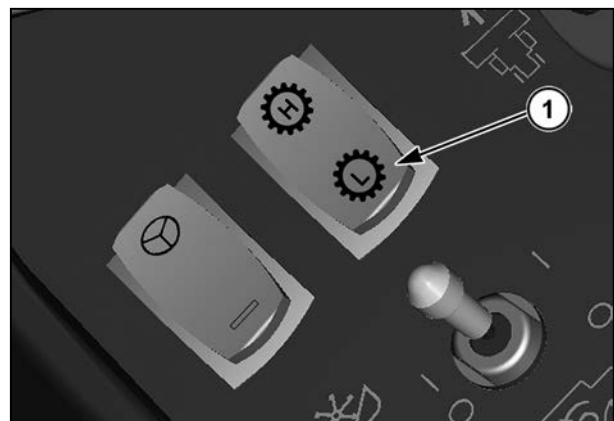

Fig. 5.

Los cambios del motor de impulsión de dos velocidades se pueden realizar con la cosechadora en movimiento.

**ADVERTENCIA:**

Una desaceleración repentina del motor de impulsión de dos velocidades puede resultar en una pérdida de control. No cambie el motor de impulsión de dos velocidades a una velocidad menor cuando se desplace a altas velocidades en la carretera.

3.7.4 Procedimiento de calentamiento

El siguiente procedimiento de calentamiento para la transmisión hidrostática es necesario en climas extremadamente fríos, a -18 °C (0 °F) o temperaturas inferiores:

1. Con el motor a velocidad en ralentí bajo, ponga la palanca de cambio de marcha de transmisión manual en punto muerto.
2. Mueva la palanca de velocidad de desplazamiento hacia adelante, aproximadamente un cuarto de su gama. Esto permitirá que el fluido del sistema hidrostático circule por la bomba y el motor, y caliente el fluido antes de las operaciones de arranque.

IMPORTANTE:

No mueva la palanca de control de velocidad a la posición de alta velocidad durante este período de calentamiento.

3.7.5 Desplazamiento hacia adelante

Antes de iniciar el procedimiento

Antes de mover la cosechadora, verifique que no haya personas ni objetos cerca de la parte delantera del vehículo.

Para mover la cosechadora hacia adelante:

Procedimiento

1. Encienda el motor conforme a la descripción del procedimiento y deje el motor en ralentí durante tres a cinco minutos.

NOTA:

En climas extremadamente fríos, siga el procedimiento descrito anteriormente para calentar el motor y el fluido de transmisión hidrostática antes de iniciar las operaciones.

2. Levante el colector del suelo.
3. Seleccione la marcha de transmisión deseada.
4. Seleccione la velocidad deseada del motor de impulsión de dos velocidades.
5. Suelte el freno de estacionamiento.
6. Mueva lentamente la palanca de velocidad desplazamiento (1) hacia adelante para mover la cosechadora. Mueva la palanca hacia adelante hasta alcanzar la velocidad deseada.

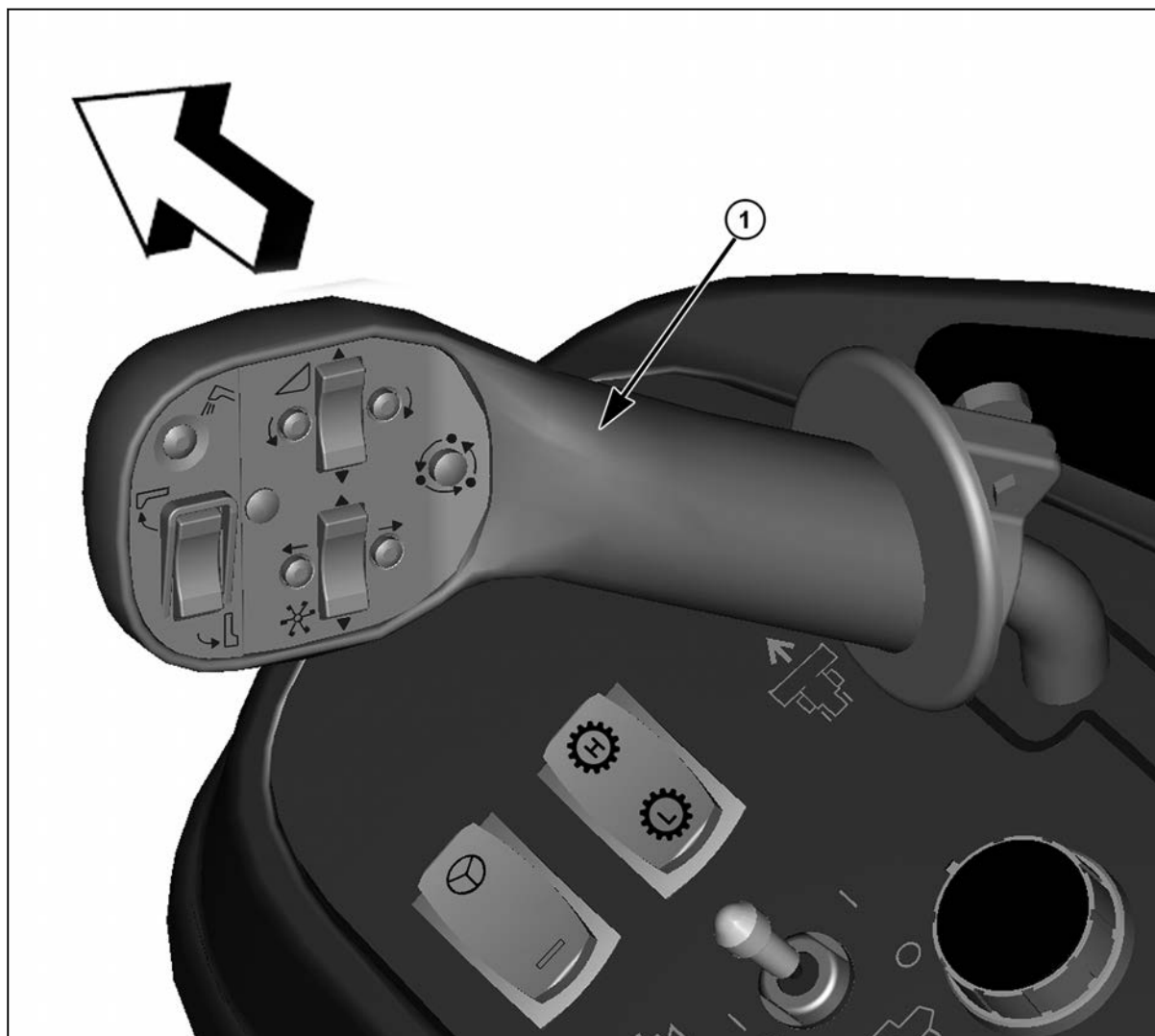

Fig. 6.

3.7.6 Desplazamiento hacia atrás

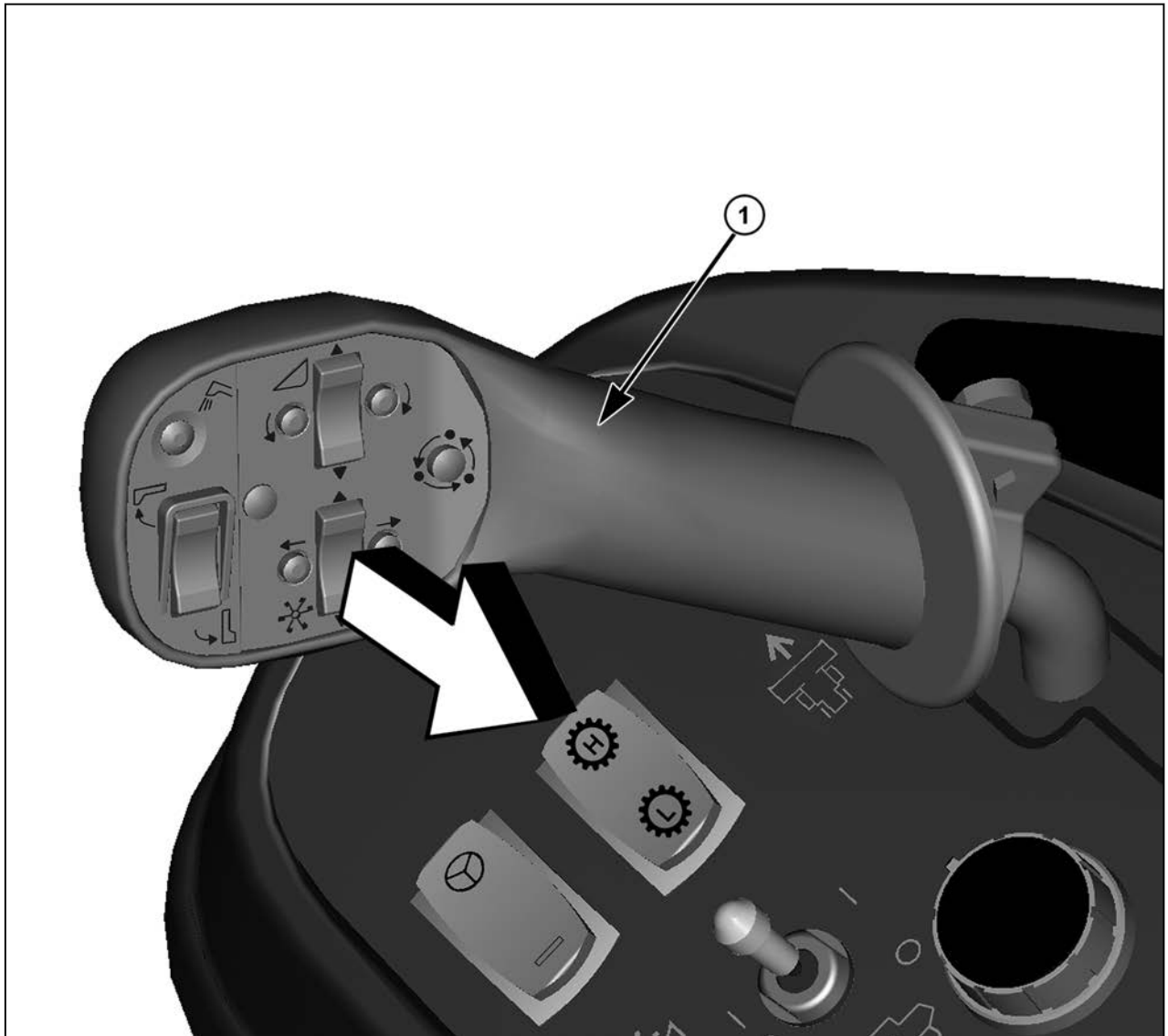

Fig. 7.

Antes de comenzar el procedimiento para mover la cosechadora, verifique que no haya personas ni objetos cerca de la parte delantera del vehículo.

Se puede retroceder la cosechadora en cualquiera de las cuatro marchas de transmisión.

Para invertir la dirección de desplazamiento, mueva lentamente la palanca de velocidad de desplazamiento (1) hacia atrás para comenzar a mover la cosechadora hasta alcanzar la velocidad de desplazamiento deseada.

NOTA:

Cuando mueva hacia atrás la palanca de velocidad de desplazamiento, sonará una alarma audible de desplazamiento hacia atrás.

3.7.7 Cómo detener la cosechadora

Mueva la palanca de velocidad de desplazamiento a la posición de punto muerto. Cuando la palanca se mueve a la posición de punto muerto, la transmisión ejerce una fuerza de frenado para disminuir la velocidad de la cosechadora. También se pueden usar los frenos junto con la palanca de control de velocidad para mejorar la capacidad de frenado.

3.8 Asistente de tracción de dos velocidades de las ruedas traseras

Si tiene, el eje trasero impulsado transfiere potencia a las ruedas traseras de la cosechadora.

El uso del asistente de tracción del eje trasero se recomienda siempre bajo las siguientes circunstancias:

- Aumento en la tracción;
- Reducción de la presión hidrostática de propulsión;
- Temperatura del aceite hidráulico del radiador;
- Mejor maniobrabilidad en condiciones de campo
- Barro o condiciones resbaladizas.

La tracción de las ruedas traseras se puede activar o desactivar sin necesidad de detener la cosechadora. Una vez conectada, una válvula divisora proporciona el flujo de aceite que necesitan las ruedas traseras.

NOTA:

Se recomienda conectar la tracción trasera a una velocidad inferior para ayudar a prolongar la vida útil de los componentes hidráulicos.

Para conectar la tracción de las ruedas traseras, presione la parte superior del interruptor del asistente de las ruedas traseras



ADVERTENCIA:

Una desaceleración repentina podría ocasionar una pérdida de control. La tracción de las ruedas traseras no se debe conectar cuando se desplace a altas velocidades en la carretera.

El interruptor de tracción de las ruedas traseras (1) tiene dos posiciones de conexión. La primera posición (2) es la posición ALTA. La segunda posición (3) es la posición BAJA.

Cuando el interruptor se mueve a una de las posiciones hacia adelante, la cosechadora reduce la velocidad y la palanca de velocidad de desplazamiento deberá moverse hacia delante para mantener la velocidad. Cuando el interruptor del asistente de tracción de las ruedas traseras está en la posición ALTA, la velocidad máxima de la cosechadora será alrededor de la mitad de la velocidad alcanzada con el interruptor en la posición de apagado, ya que las ruedas traseras consumen parte del flujo de la transmisión hidrostática. Cuando el interruptor del asistente de tracción de las ruedas traseras está en la posición BAJA, la velocidad máxima de la cosechadora será de aproximadamente un cuarto de la velocidad alcanzada con el interruptor en la posición de apagado.

Si una de las ruedas delanteras resbala, la presión de aceite hidrostático puede descender y reducir la eficacia del eje de tracción trasera. Para asegurarse de que el asistente de ruedas traseras siga funcionando de modo eficaz, opere la máquina a una marcha de transmisión más alta para mantener la presión del aceite hidrostático en un nivel más alto.

Para desconectar el asistente de tracción de las ruedas traseras, presione totalmente hacia abajo la parte inferior del interruptor del asistente de tracción de las ruedas traseras.



Fig. 8.

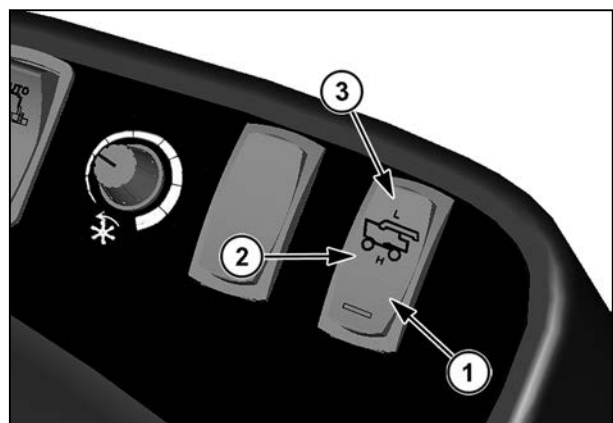

Fig. 9.

Cuando el interruptor se mueve a la posición de apagado, una luz indicadora se enciende en la parte inferior de la perilla.

Cuando se desactiva la tracción de las ruedas traseras, la velocidad de desplazamiento de la cosechadora se reduce, ya que parte del aceite hidráulico se desvía hacia las ruedas traseras. La bomba de propulsión hidrostática principal proporciona aceite a presión para conectar las ruedas delanteras y traseras. La presión de aceite que se aplica al motor hidrostático de la transmisión principal y a los motores de tracción de las ruedas traseras es la misma y está determinada por la energía requerida para mover la máquina a la velocidad seleccionada.

Si una de las ruedas delanteras resbala, la presión de aceite hidrostático normalmente descenderá y reducirá la eficacia del eje de tracción trasera. Para asegurarse de que la tracción de las ruedas traseras siga funcionando de modo eficaz, se recomienda operar la máquina a una marcha de transmisión más alta para mantener la presión del aceite hidrostático en un nivel más alto.

3.9 Cómo remolcar la cosechadora

NOTA:

No se recomienda remolcar la cosechadora.

Remolcar la cosechadora genera un suministro inadecuado de lubricación a la transmisión, lo que puede provocar una falla de funcionamiento de la transmisión.

3.10 Transporte de la cosechadora en vías públicas

3.10.1 Transporte de la cosechadora en vías públicas

Conducir la cosechadora



PELIGRO:

El exceso de velocidad puede provocar la pérdida de control de la máquina. Nunca deje la cosechadora en una pendiente con las marchas desconectadas.

Cuando conduzca una cosechadora autopropulsada en vías públicas, prepárela de la siguiente manera:

Procedimiento

1. Vacíe el tanque de grano y cierre las extensiones.
2. Ponga el tubo de descarga del tanque de grano en la posición de transporte.
3. Quite el colector, si lo considera conveniente. Si necesita dejar el colector en la cosechadora durante el transporte, ubíquelo de modo tal que el operador tenga una mejor visibilidad y que se mantenga una separación correcta entre el colector y el suelo o carretera.
4. Mida el ancho y altura máximos de la cosechadora. Estas medidas son importantes principalmente para el transporte en carreteras, donde podría encontrarse con puentes o pasos superiores estrechos.
5. Asegúrese de que los dispositivos de advertencia, como los faros delanteros, las luces intermitentes, los reflectores, etc., estén instalados, en buenas condiciones y limpios.
6. Asegúrese de que todas las luces delanteras de la cosechadora estén funcionando correctamente.
7. Mueva el interruptor de luces de transporte/campo a la posición de transporte.



PRECAUCIÓN:

Si gira las luces de campo hacia atrás, podría enceguecer a otros conductores. No encienda las luces de campo giradas hacia atrás cuando se desplace por vías públicas.

8. Conecte el enganche de unión de los pedales de freno para que ambos frenos de las ruedas delanteras se apliquen al mismo tiempo.
9. Mantenga siempre la presión correcta de los neumáticos para asegurar su estabilidad durante el desplazamiento en la carretera.
10. Reduzca la velocidad de la cosechadora tirando de la palanca de velocidad de desplazamiento a la posición de punto muerto antes de aplicar los frenos. No aplique los frenos de forma repentina, especialmente si lleva un colector grande, ya que la máquina puede inclinarse hacia adelante y despegar las ruedas traseras del suelo.
11. Para detener la cosechadora, ponga la palanca de velocidad de desplazamiento en la posición de punto muerto y aplique los frenos.
12. Aborde lentamente todos los giros. La cosechadora se guía por los neumáticos traseros y podría perder el control si la gira repentinamente a la velocidad de transporte. Este problema puede ser peor si hay instalado un colector grande.

Consulte con la agencia responsable de la legislación local si tiene dudas con respecto a las leyes locales, estatales o municipales relativas al transporte de equipos agrícolas.

IMPORTANTE:

Recuerde: Al girar a la derecha, se mueve la parte trasera de la cosechadora a la izquierda, y viceversa.

3.10.2 Transporte de la cosechadora en un remolque

Cuando transporte una cosechadora sobre un remolque por vías públicas, prepárela de la siguiente manera:

- Vacíe el tanque de grano y quite el colector.

- Baje el sinfín de llenado del tanque de grano, que está ubicado dentro del tanque de grano y baje las extensiones del tanque de grano.
- Baje la antena de radio (si está instalada).
- Ponga el tubo de descarga del tanque de grano en la posición de transporte.

Para el transporte en un remolque, baje la baliza giratoria de la cabina para evitar colisiones con los obstáculos. Una vez que la cosechadora esté desconectada del remolque, asegúrese de que la baliza esté levantada en todo momento.

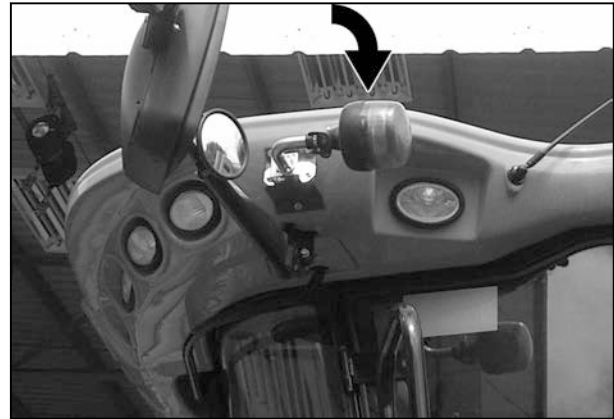

Fig. 10.

Una vez que la cosechadora esté sobre el remolque, coloque la palanca de velocidad de desplazamiento en la posición de punto muerto y conecte el freno de estacionamiento.

Si debe quitar uno o más neumáticos para facilitar el transporte sobre un remolque, levante la cosechadora y coloque un soporte de acero o madera (1) debajo del eje para sostener el peso de la cosechadora. Siempre levante y soporte la cosechadora en el eje delantero o trasero. Para obtener más información sobre los puntos de elevación, consulte la sección Lubricación y mantenimiento.

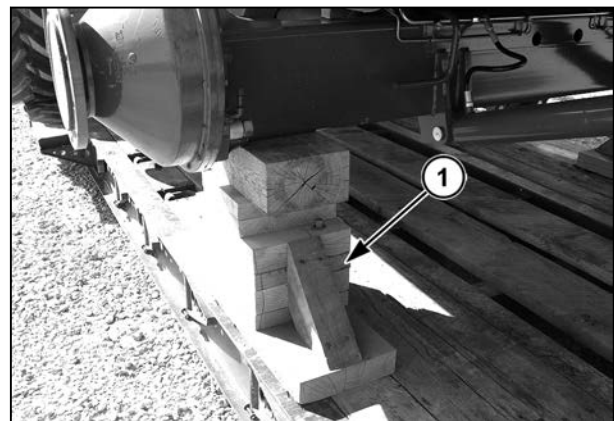

Fig. 11.

**ADVERTENCIA:**

Cuando levante la cosechadora, use un gato capaz de soportar el peso de la cosechadora. Para sostener la cosechadora, use soportes de acero o madera sólida. No use cuñas de concreto.

Para amarrar y fijar la parte delantera de la cosechadora, use los ganchos en T (1) y los dos orificios de amarre (2) del eje delantero.

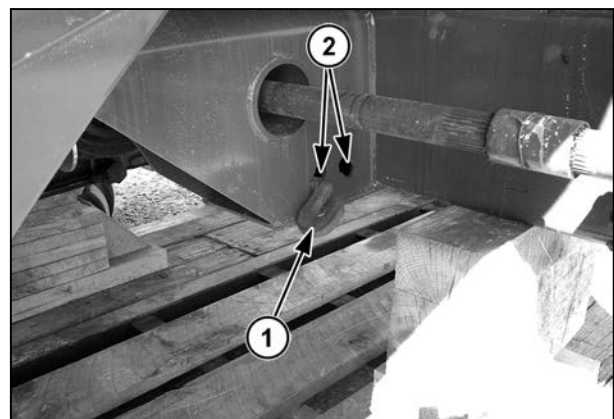

Fig. 12.

Si no hay ganchos en T, puede pasar una cadena a través de los orificios (1) en los anclajes del cilindro de elevación para amarrar la parte delantera de la cosechadora.

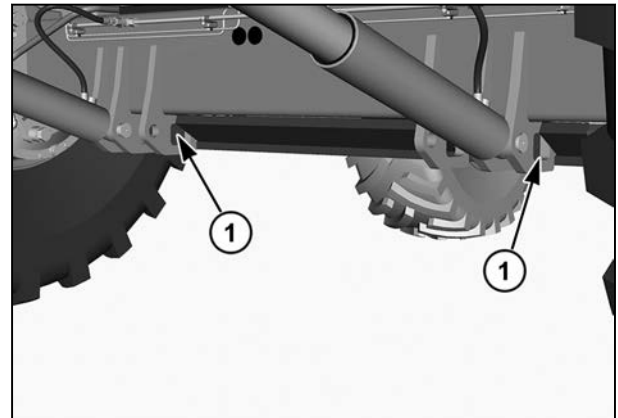

Fig. 13.

Sujete la parte trasera de la cosechadora con cadenas (1) en el eje trasero (2).

IMPORTANTE:

No pase cuerdas o cadenas sobre el sensor de ángulo de las ruedas del eje trasero. Esto puede ocasionar daños en el sensor.

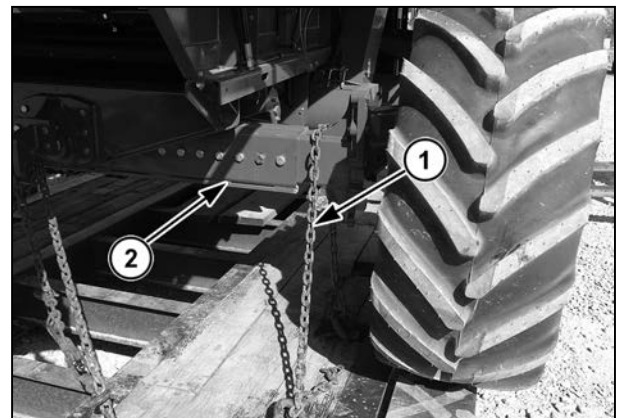

Fig. 14.

3.10.3 Comprobaciones antes de la descarga

Antes de descargar la cosechadora, verifique que no se hayan producido daños durante el transporte. Informe al emisor de los daños identificados. Los daños ocasionados durante el transporte no son responsabilidad del fabricante.

Durante la inspección, verifique los números de serie de la cosechadora, el motor, la transmisión y los terminales de transmisión, además de las otras unidades instaladas en la cosechadora.

Si la cosechadora debe trasladarse a un sitio diferente para su montaje, siga los procedimientos y precauciones que se incluyen en la sección Transporte de la cosechadora en vías públicas de este manual.

3.10.4 Montaje de la cosechadora

El siguiente montaje se debe efectuar antes de la revisión e inspección de preentrega.



ADVERTENCIA:

No use cuñas prefabricadas de hormigón para apoyar la cosechadora. Cuando retire las ruedas, levante la cosechadora con un gato que pueda soportar su peso y coloque cuñas de madera sólida o apoyos de acero para trazarla.

3.10.4.1 Ruedas

Delantera

Algunas cosechadoras se despachan con neumáticos y ruedas especiales de 16,9 x 34 para cumplir con los requisitos de espacio libre.

**PRECAUCIÓN:**

No mueva la cosechadora con los neumáticos de despacho puestos más de lo necesario para descargar la cosechadora. No instale el colector en la cosechadora con los neumáticos de despacho instalados.

Si recibe la máquina con ruedas de despacho, quítelas y reemplácelas con las ruedas y los neumáticos de trabajo.

Los discos de las ruedas delanteras están descentrados en la llanta, lo cual permite instalar las ruedas con el descentrado hacia adentro o hacia afuera.

NOTA:

Para las ruedas de trabajo se necesitan espaciadores de pernos de rueda, los que se deben colocar por fuera del aro.

Para colocar las ruedas delanteras en la posición de campo EXTERNA, monte la rueda con la sección más gruesa hacia afuera.

Para colocar las ruedas delanteras en la posición de campo INTERNA, monte la rueda con la sección más delgada hacia afuera.

Fije las ruedas a los cubos de montaje de las ruedas con los accesorios ya instalados en los cubos de montaje de las ruedas.

NOTA:

Si se quitaron los pernos, las arandelas y los espaciadores de las ruedas, están almacenados en el asiento del instructor.

Consulte la sección Especificaciones para conocer la torsión correcta de los pernos de las ruedas.

Después de una hora de trabajo, revise el par de todos los pernos de las ruedas.

Parte trasera

Algunas configuraciones de envío exigen que las ruedas traseras se extraigan para el despacho. En estas cosechadoras, las ruedas traseras se deben instalar.

Instale las ruedas traseras con los cubos de montaje de las ruedas traseras en el eje trasero. Fije las ruedas a los cubos de montaje de las ruedas con los accesorios ya instalados en los cubos de montaje de las ruedas.

NOTA:

Si se quitaron los pernos y las arandelas de las ruedas, están almacenados en el asiento del instructor.

Consulte la sección Especificaciones para conocer la torsión correcta de los pernos y las tuercas de las ruedas.

Después de una hora de trabajo, revise la torsión en todas las tuercas de rueda y pernos.

3.10.4.2 Dirección de las bandas de rodamiento de los neumáticos traseros

La banda de rodamiento de los neumáticos traseros de la cosechadora debe seguir la dirección de la instalación de acuerdo con el tipo de eje.

Cuando el eje está equipado con tracción auxiliar (4x4), la dirección de la banda de rodadura debe estar como se muestra en la figura, donde flecha indica la parte delantera de la cosechadora.

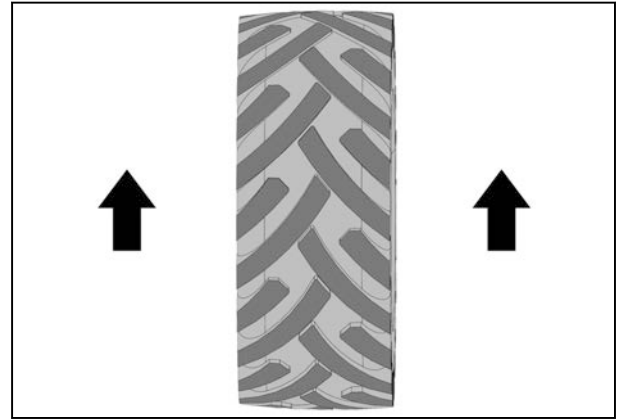

Fig. 15.

Cuando el eje auxiliar no está equipado con tracción auxiliar (4x2), la dirección debe estar como se muestra en la figura.

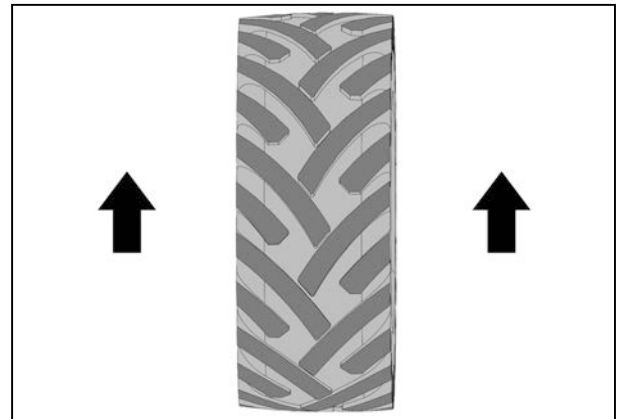

Fig. 16.

3.10.4.3 Ajuste del eje trasero

En la fábrica, el eje trasero de la cosechadora se mueve a su posición más estrecha para fines de transporte. Ajuste el eje trasero al ancho deseado conforme a las instrucciones de la sección Ajustes de este libro.

En algunos ejes de dirección ajustable de servicio pesado y en los ejes RWA de dos velocidades, los dos pernos más centrales, los espaciadores y las tuercas no están instalados en las manguetas de eje. La tornillería estará en el compartimiento de almacenaje del asiento del instructor. Los pernos, los espaciadores y las tuercas se deben instalar en las manguetas de eje después que el eje se haya ajustado al ancho deseado.

Inspeccione la convergencia y los topes de las ruedas de acuerdo con la sección Ajustes de este manual.

3.10.4.4 Luces y espejos

Ajuste las ocho luces (1) del techo, las dos luces delanteras (2), las dos luces de campo (3) y los cuatro espejos (4) según las preferencias del operador. Asegúrese de que todas las luces funcionen correctamente.

Consulte la sección Ajustes del manual del operador para ajustar las luces del techo.

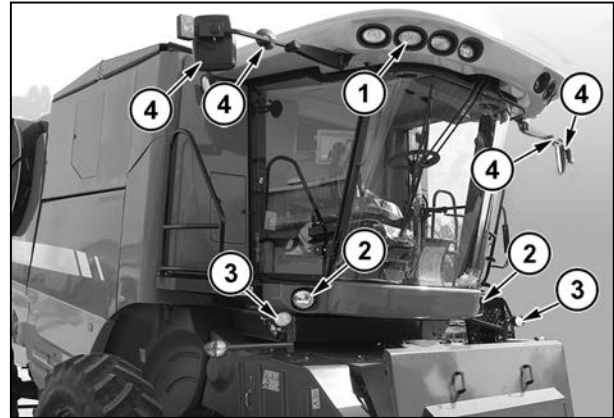

Fig. 17.

3.10.4.5 Extintor

Sitúe la caja con el extintor en el interior de la cabina de la cosechadora. Quite el extintor de la caja.

Instale el extintor (1) en el soporte para extintores en la parte delantera de la plataforma del operador. Ajuste la correa del soporte para extintores para sostener firmemente el extintor.

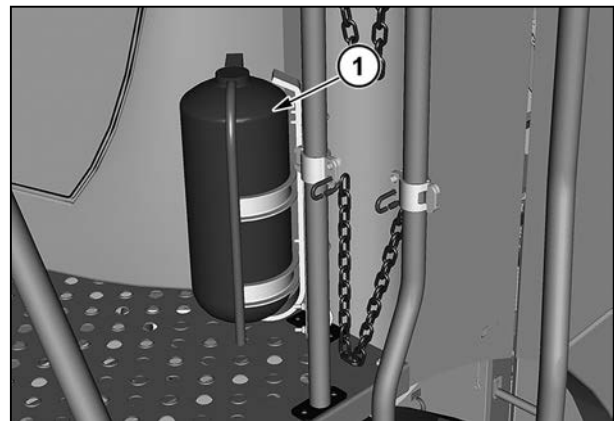

Fig. 18.

3.10.4.6 Distintivo de vehículo de desplazamiento lento

Instale el distintivo (1) como se muestra en la ilustración con los dos tornillos para metales de 1/4-20 x 1-1/4 pulgadas, las arandelas de traba y las tuercas de mariposa.

NOTA:

En algunas áreas, es ilegal mostrar el distintivo de vehículo de desplazamiento lento cuando se transporta la cosechadora en remolques a una velocidad de tráfico normal. Consulte con las autoridades locales de tránsito si tiene alguna duda en relación con las leyes locales, regionales o estatales relativas al transporte de equipo agrícola.

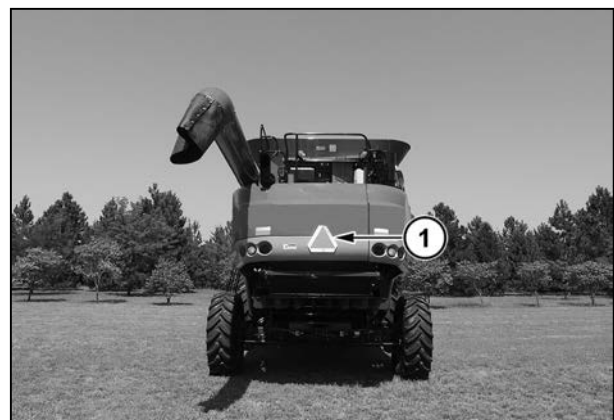

Fig. 19.

3.10.4.7 Terminal

Complete la Configuración de la cosechadora (1), la Configuración del sistema (2) y las Calibraciones de la cosechadora (3) del menú principal Varios del terminal. Consulte la sección Operación para obtener más información.

Además, asegúrese de que la versión más reciente del software esté instalada en el terminal.

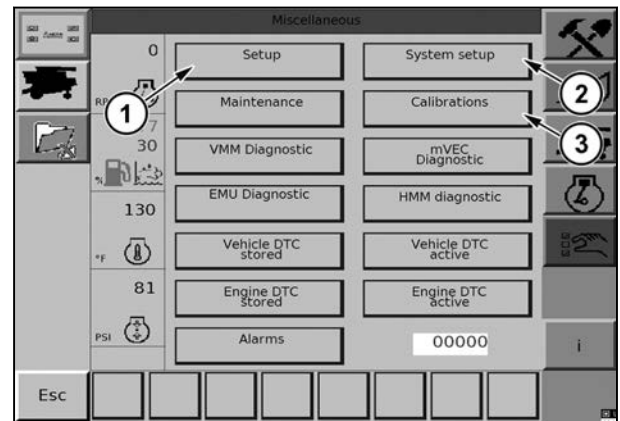

Fig. 20.

3.11 Remolcar el colector con la cosechadora

IMPORTANTE:

Consulte a la agencia responsable de la legislación local si tiene consultas con respecto a las leyes locales sobre el peso y tamaño de los objetos que necesita remolcar.

La cosechadora se puede utilizar para transportar un colector sobre un remolque de colectores.

El enganche del remolque (1) tiene la capacidad para remolcar 4.536 kg (10.000 lb).

IMPORTANTE:

La cosechadora solo puede remolcar el peso de un colector y el remolque. La cosechadora no debe utilizarse para remolcar otros elementos.

Cuando acople el remolque de colectores al enganche, conecte la cadena de seguridad a uno de los eslabones (2) del enganche. Conecte el mazo de cables del remolque de colectores al conector del mazo de cables en la parte trasera de la cosechadora, y encienda el sistema de alerta y luces del remolque.

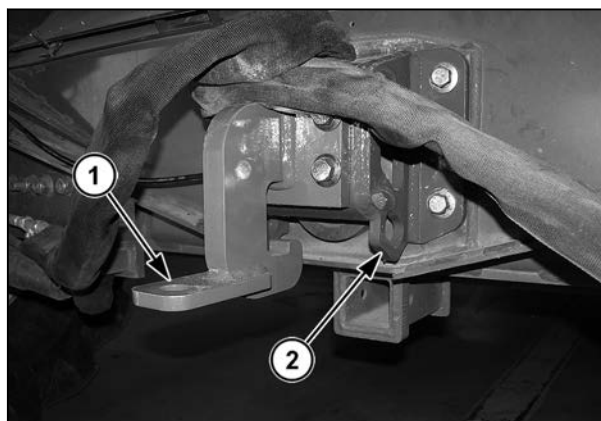

Fig. 21.

3.12 Extracción de una cosechadora atascada



ADVERTENCIA:

La energía acumulada en cuerdas o bandas puede ocasionar lesiones graves si se rompen. No use cuerdas ni bandas para tirar de una cosechadora atascada.

Para tirar de la cosechadora:

- No exceda la resistencia a la tracción de la cadena.
- No use cuerdas ni bandas de remolque.
- No use el gancho que se utiliza para transportar la cosechadora por la vía pública.

Para tirar de la cosechadora hacia delante con el eje delantero, eleve el canal de alimentación y el colector tan alto como sea posible.

Enrolle la cadena alrededor del lado derecho o izquierdo del eje delantero (1), entre la brida de montaje de la transmisión final (2) y el soporte principal (3).

IMPORTANTE:

Al conectar la cadena al eje delantero, asegúrese de que la cadena pase entre el eje de transmisión y el eje delantero. Asegúrese de que la cadena no entre en contacto con ninguna tubería del sistema hidráulico o de los frenos (4).

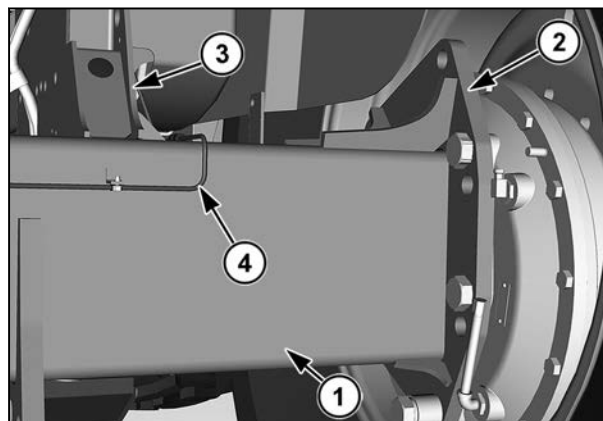

Fig. 22.

Tire de la cosechadora en línea recta.

Para tirar de la cosechadora hacia atrás, use el soporte del enganche (1) en el eje trasero.

Instale la cadena a través de las aberturas (2) del soporte del enganche.

IMPORTANTE:

No utilice el enganche de remolque (3) para tirar de la cosechadora hacia atrás.

Tire de la cosechadora en línea recta.

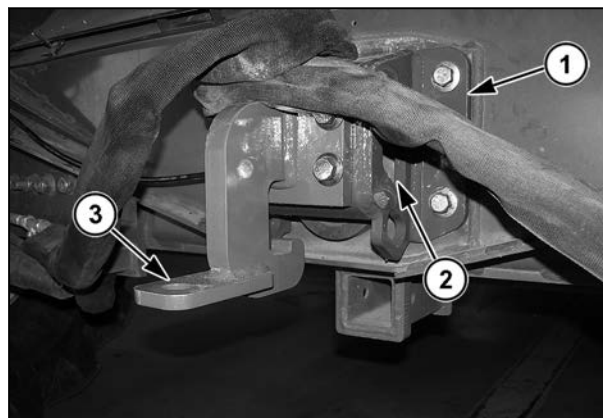

Fig. 23.

3.13 Escaleras

3.13.1 Escaleras

Escaleras de la plataforma de la cabina

La plataforma de la cabina está equipada con una de las dos escaleras, la cual puede abrirse de forma eléctrica o mecánica.

Escalera con mecanismo de giro eléctrico (opcional)

La escalera con mecanismo de giro eléctrico permite al operador rotar la escalera hacia la cosechadora para su transporte o almacenamiento. Esta rotación se puede efectuar desde el interior de la cabina o mediante el panel de control en el lado izquierdo de la cosechadora.

Para mover la escalera desde el suelo: se usa el interruptor (1) para mover la escalera mientras el operador se encuentra junto a la cosechadora, en el suelo, frente a la caja eléctrica hacia el lado izquierdo, cerca de la parte trasera de la cosechadora.

Mueva el interruptor hacia arriba para mover la escalera a la posición de transporte. Mantenga presionado el interruptor hacia abajo hasta que la escalera ya no se mueva.

Mueva el interruptor hacia abajo para mover la escalera a la posición de trabajo. Mantenga presionado el interruptor hacia abajo hasta que la escalera ya no se mueva.

Para mover la escalera desde dentro de la cabina del operador: se usa el interruptor (1) para mover la escalera desde dentro de la cabina del operador; el interruptor está ubicado en la consola del techo.

Presione el interruptor hacia abajo para mover la escalera a la posición de trabajo. Mantenga presionado el interruptor hacia abajo hasta que la escalera ya no se mueva.

Presione el interruptor hacia arriba para mover la escalera a la posición de transporte. Mantenga presionado el interruptor hacia arriba hasta que la escalera ya no se mueva.



Fig. 24.

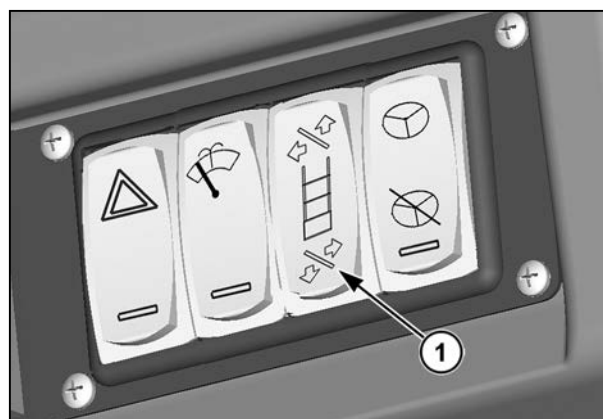

Fig. 25.

Escalera con mecanismo de giro mecánico

La escalera equipada con acoplamiento mecánico le permite articular la escalera y volver a colocarla cuando trabaje con la cosechadora o conduzca por la vía pública.

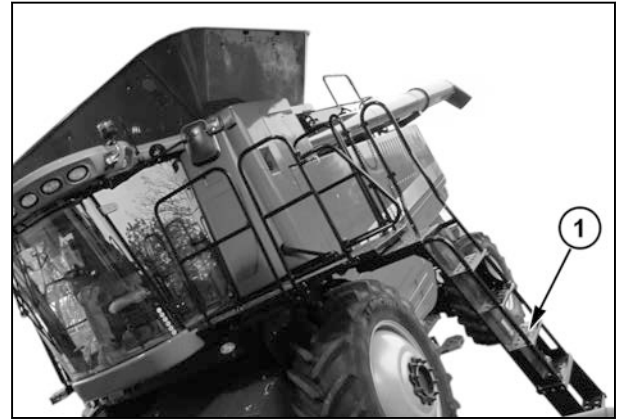

Fig. 26.

Para mover a la posición de transporte: tire del pestillo (1) y gire la escalera a su posición de transporte. Cuando la escalera quede mirando hacia las ruedas delanteras, vuelva a colocar el pestillo.

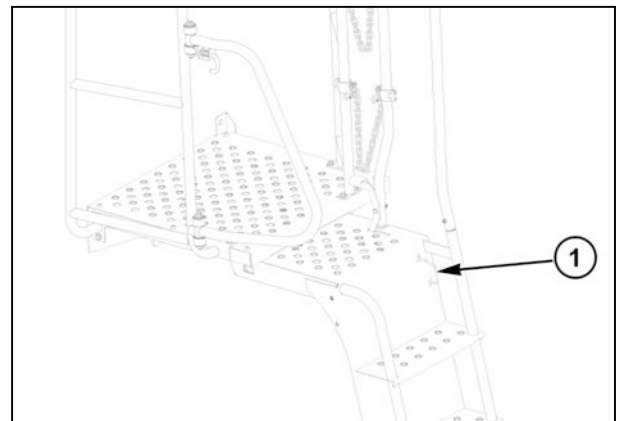

Fig. 27.

Para mover a la posición de trabajo: tire del pestillo (1) y gire la escalera a su posición de trabajo. Cuando la escalera quede al lado de las ruedas delanteras, vuelva a colocar el pestillo.

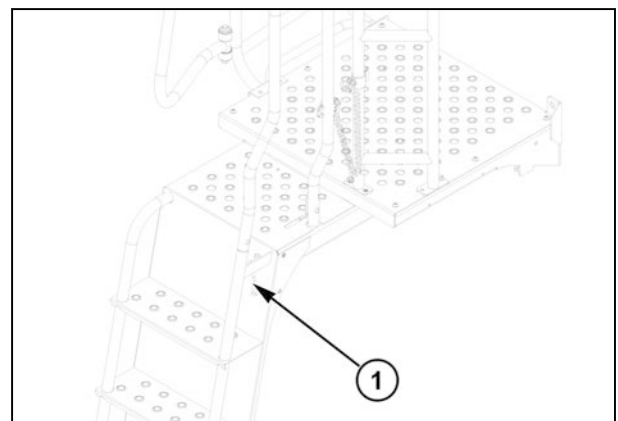

Fig. 28.

Si la cosechadora tiene ruedas delanteras dobles, se debe instalar el extensor del colector de acceso a la cabina (1).

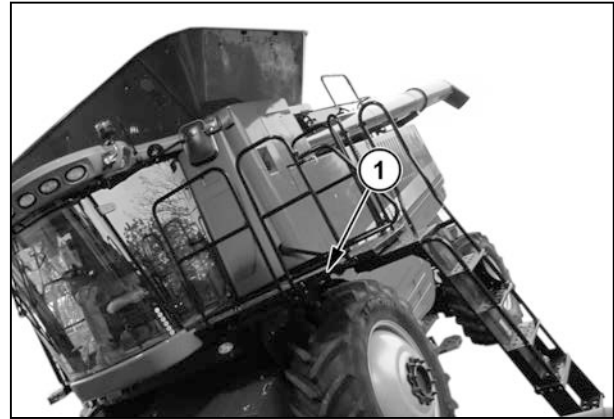

Fig. 29.

3.13.2 Escalera y rieles de la escalera

La escalera de la plataforma del motor se encuentra ubicada en la parte trasera de la cosechadora, detrás de la cubierta del blindaje trasero.

Para acceder a la escalera de la plataforma del motor (1), abra la cubierta del blindaje trasero (2) de la cosechadora.

Extraiga la escalera de las abrazaderas (3) en la parte inferior del soporte de la escalera. Baje la escalera hasta que la parte inferior del tercer escalón (4) desde la parte superior de la escalera esté al mismo nivel con la parte superior de las abrazaderas. Presione la escalera hacia las abrazaderas (3) en el soporte de la escalera.

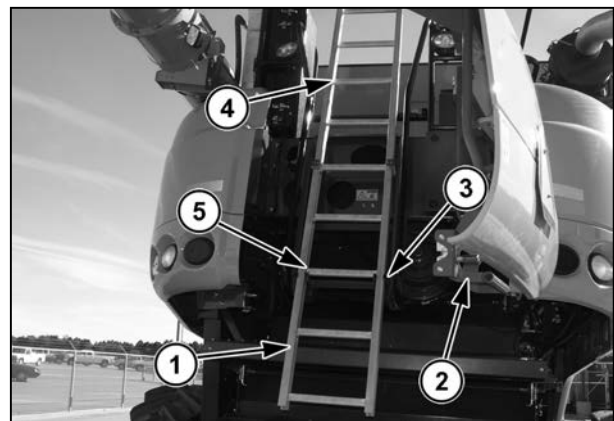

Fig. 30.



ADVERTENCIA:

Asegúrese de que la escalera quede firmemente apoyada sobre las abrazaderas antes de subir a ella. Solo una persona debe utilizar la escalera para subir y bajar de la cosechadora. Tan pronto como esta persona acceda a la parte superior, otra persona podrá subir a ella.

Para regresar la escalera (1) a la posición de almacenaje, extraiga la escalera de las abrazaderas (2) en la parte inferior del soporte de la escalera. Empuje la escalera hacia arriba hasta que las abrazaderas estén justo por debajo del tercer escalón (3) desde la parte inferior de la escalera. Empuje la escalera hacia las abrazaderas en la parte inferior del soporte de la escalera.

NOTA:

Asegúrese de que la escalera quede firmemente apoyada en las abrazaderas.

Cierre la cubierta del blindaje trasero (4).

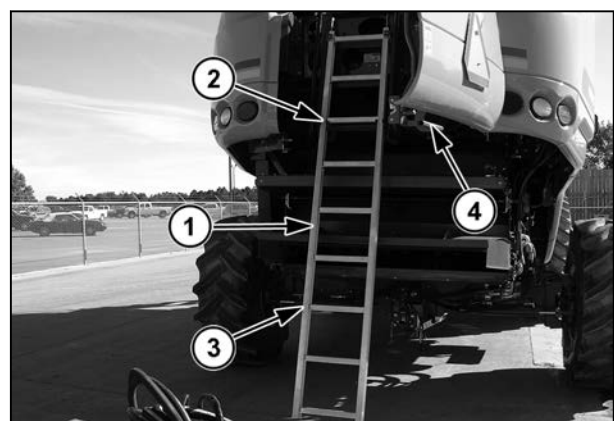

Fig. 31.

La escalera de la plataforma del motor (1) se puede quitar del soporte de la escalera. Para quitar la escalera del soporte, extraiga la escalera de las abrazaderas (2) en la parte inferior del soporte de la escalera. Deslice la escalera hacia abajo hasta que pase los soportes superiores del soporte de la escalera (3).

Una vez extraída del soporte, la escalera se puede conectar a los rieles de la escalera para usarla en las tareas de mantenimiento e inspección de partes específicas de la cosechadora.



ADVERTENCIA:

Si la escalera no se asegura, podría perder estabilidad y hacer que usted caiga. Antes de usar la escalera en la cosechadora, detenga el motor, conecte el freno de estacionamiento, quite la llave de encendido y llévesela con usted. Asegúrese de que la cosechadora esté sobre una superficie plana y nivelada antes de usar la escalera. Siempre asegure la escalera a los rieles de la cosechadora.

En el lado derecho de la cosechadora, encontrará un riel de escalera (1) en la parte delantera del elevador de grano limpio. Conecte los ganchos (2) en la escalera de la plataforma del motor (3) a lo largo del riel de la escalera.

Hay un riel de escalera (1) ubicado debajo del motor. Para extender el riel de la escalera, tire de la correa (2) del riel de la escalera fuera de la cosechadora.

Conecte los ganchos en la escalera de la plataforma del motor (3) a lo largo del riel de la escalera.

Para retraer el riel de la escalera, tire de la correa hacia la cosechadora hasta que el riel de la escalera se retraiga por completo.

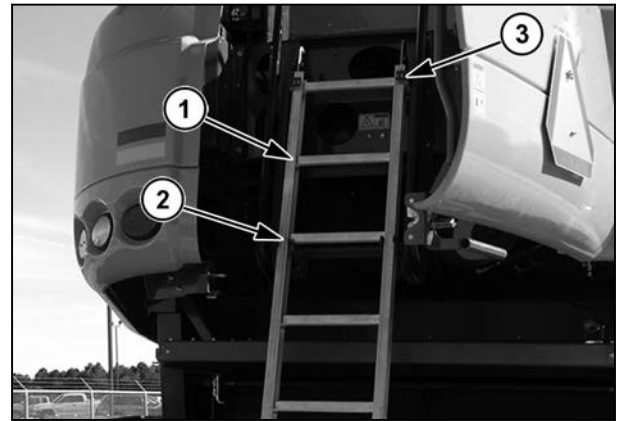

Fig. 32.

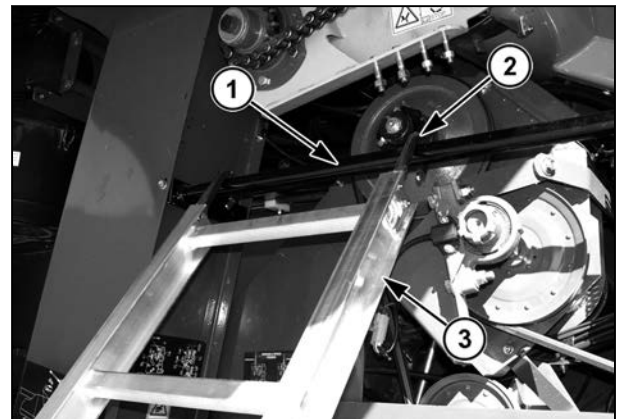

Fig. 33.

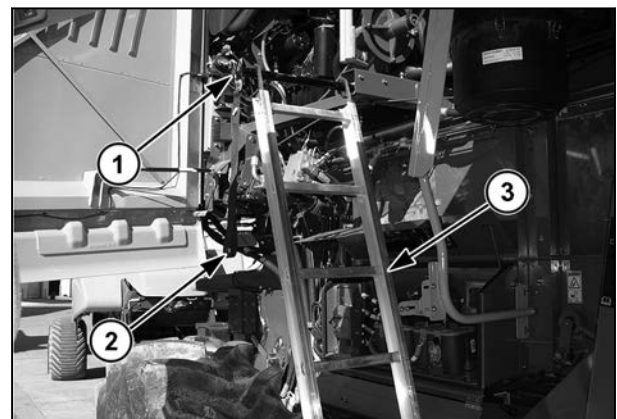

Fig. 34.

Hay un riel de escalera (1) en el lado izquierdo de la cosechadora. Conecte los ganchos en la escalera de la plataforma del motor (2) a lo largo del riel de la escalera.

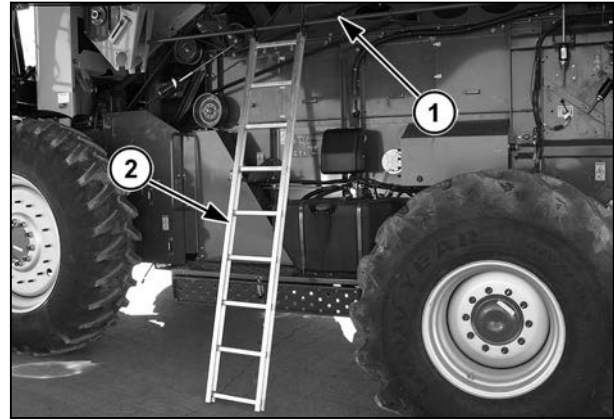

Fig. 35.

Hay un riel de escalera (1) en la plataforma del lado derecho de la cabina (2). Conecte los ganchos de la escalera de la plataforma del motor (3) a lo largo de los rieles de la escalera.

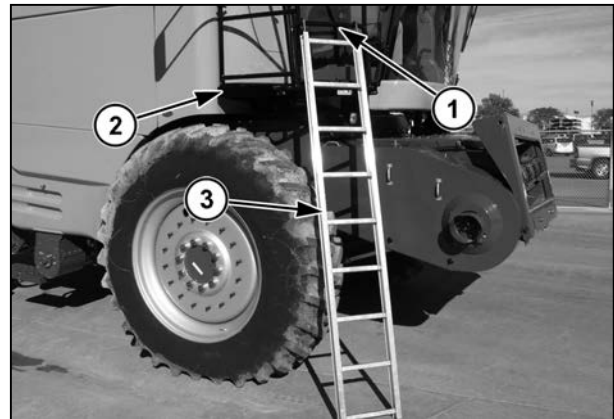

Fig. 36.

Para reubicar la escalera (1) en el soporte, deslice la escalera a lo largo de los soportes superiores (2) en el soporte de la escalera. Levante la escalera hasta que las abrazaderas (3) de la parte inferior del soporte de la escalera estén justo por debajo del tercer escalón (4) desde la parte inferior de la escalera. Empuje la escalera hacia las abrazaderas en la parte inferior del soporte de la escalera.

NOTA:

Asegúrese de que la escalera quede firmemente apoyada en las abrazaderas.

Cierre la cubierta del blindaje trasero (5).

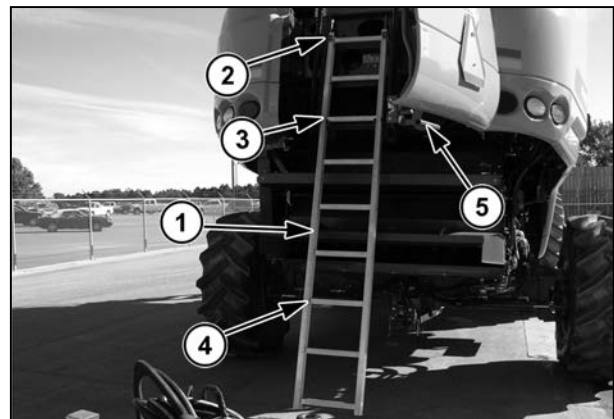

Fig. 37.

3.14 Protectores y seguros

3.14.1 Protectores y seguros

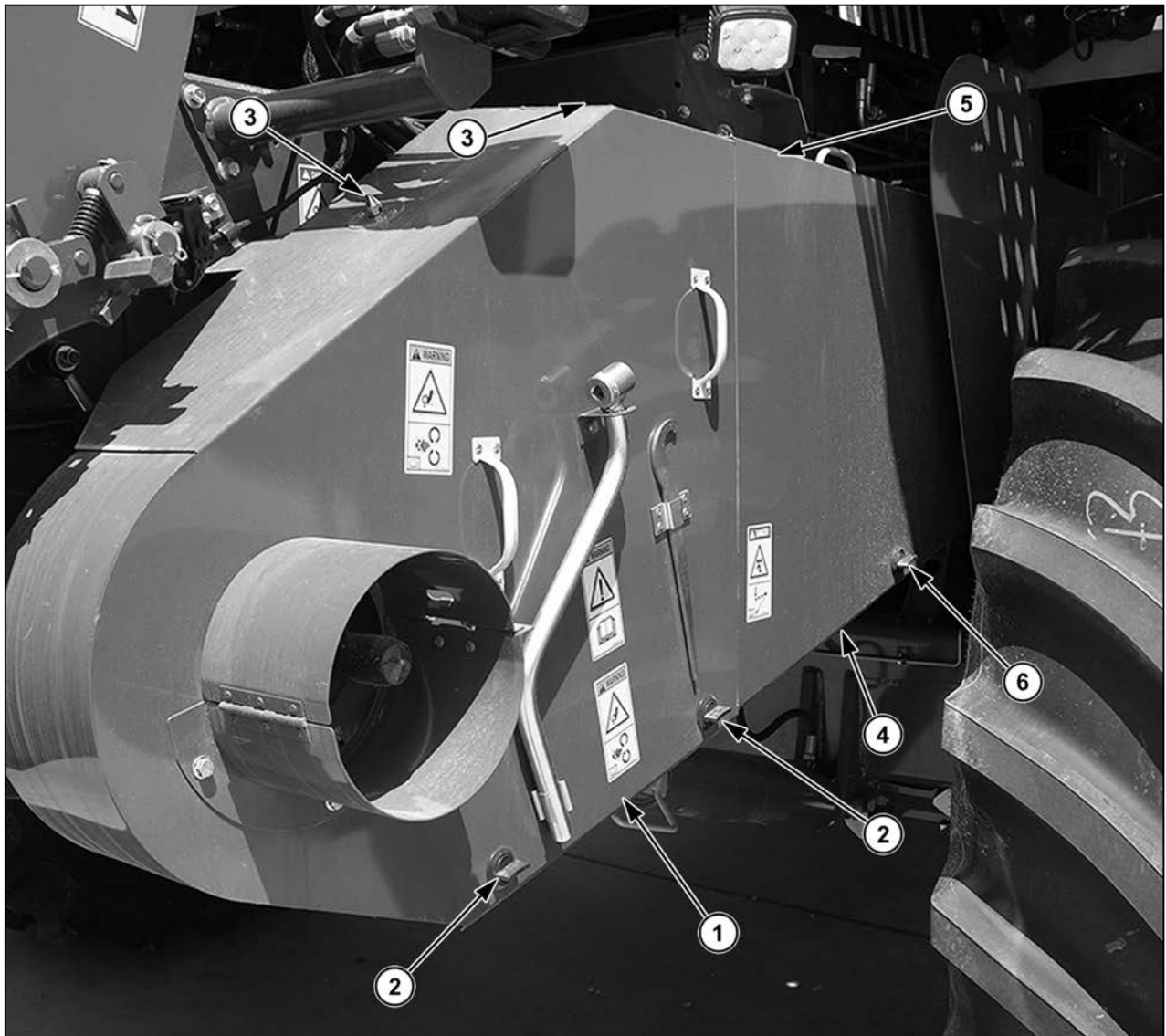

Fig. 38.

blindaje del canal de alimentación

blindaje delantero del canal de alimentación

Para quitar el blindaje delantero del canal de alimentación (1), gire los dos seguros del mecanismo de giro (2) hacia la izquierda. Tire la parte inferior del blindaje hacia afuera para alejarlo del canal de alimentación. Levante el blindaje y quite los dos pasadores de protección (3). Quite el blindaje del canal de alimentación.

Para instalar el blindaje del canal de alimentación, inserte los dos pasadores de protección en los dos orificios de la parte superior del blindaje. Mueva la parte inferior del blindaje en la dirección de la caja del alimentador y procure alinear los dos seguros del mecanismo de giro con los dos soportes de traba. Una vez instalados los seguros del mecanismo de giro en los soportes de traba, se bloquearán automáticamente.

Blindaje trasero del canal de alimentación

Para quitar el blindaje trasero del canal de alimentación (4), retire los dos pasadores de sujeción de los pasadores del blindaje (5) en la parte superior del blindaje del canal de alimentación. Gire el seguro (6) en la

parte inferior del blindaje. Tire de la parte inferior hacia el exterior y levante el blindaje para quitarlo de la cosechadora.

Para instalar el blindaje trasero del canal de alimentación, inserte los tres pasadores del blindaje en los dos orificios de la parte superior del blindaje trasero del canal de alimentación y contra el seguro de la parte inferior del blindaje. Instale los dos pasadores de sujeción en los pasadores superiores del blindaje.

3.14.2 Blindaje del lado izquierdo



Fig. 39.

Para abrir el blindaje del lado izquierdo (1), gire el seguro (2) y tire hacia afuera desde la parte inferior del blindaje. Los amortiguadores de gas conectados al blindaje elevarán automáticamente el blindaje del lado izquierdo. Para girar los seguros (2), deberá usar una llave de 13 mm.

Para cerrar el blindaje del lado izquierdo, tire hacia abajo la banda fijada al blindaje. Una vez que el blindaje del lado izquierdo esté lo suficientemente bajo, empújelo en la dirección de la cosechadora. El seguro del blindaje bloqueará automáticamente la puerta en la posición cerrada.

El soporte de tope del seguro de la puerta izquierda (1) se puede retraer para permitir el acceso cuando sea necesario efectuar tareas de mantenimiento en la cosechadora. Para retraer el soporte de tope, presione el seguro de liberación (2) y empuje el soporte de tope hacia arriba. Pliegue el soporte de tope hacia la cosechadora.

Para retraer el soporte de tope, despliegue el soporte de la cosechadora. El soporte de tope se bloqueará automáticamente en su lugar.

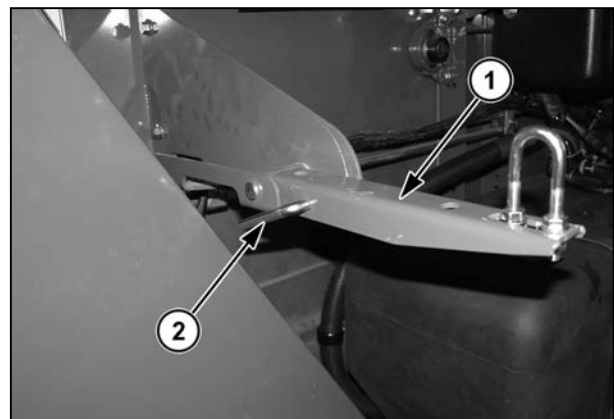

Fig. 40.

3.14.3 Blindajes del lado derecho

Hay dos blindajes en el lado derecho de la cosechadora.

Blindaje del lado derecho delantero

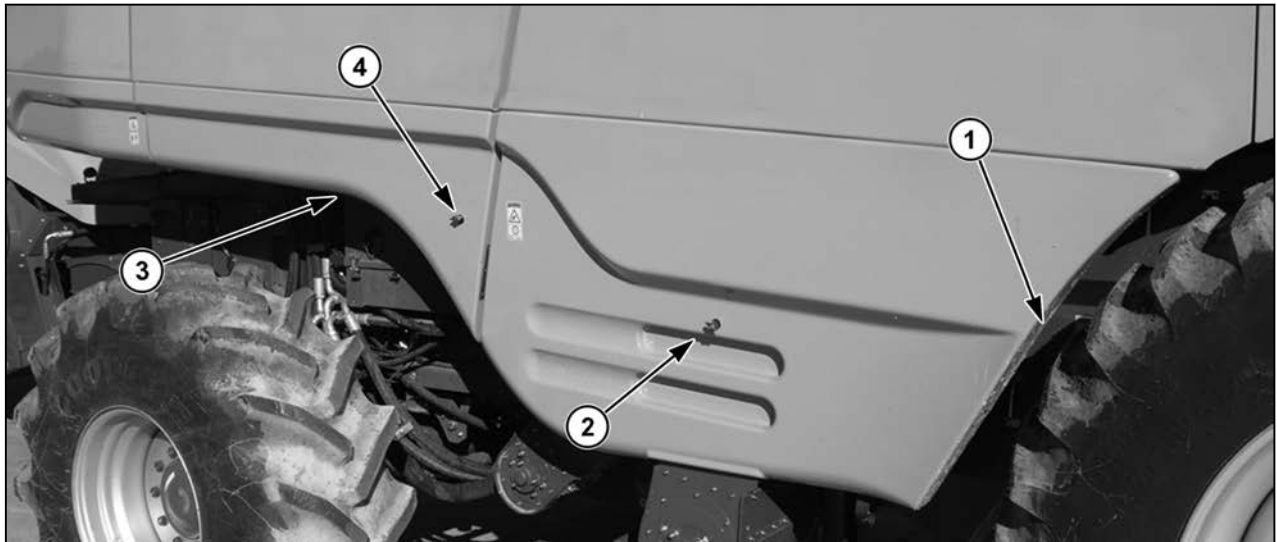

Fig. 41.

Para abrir el blindaje del lado derecho delantero (1), gire el seguro (2) y tire hacia afuera desde la parte inferior del blindaje. Los amortiguadores de gas conectados al blindaje elevarán automáticamente el blindaje del lado derecho delantero. Para girar los seguros (2), deberá usar una llave de 13 mm (1/2").

Para cerrar el blindaje del lado derecho delantero, empuje hacia abajo la banda fijada al blindaje. Una vez que el blindaje del lado derecho delantero esté lo suficientemente bajo, empújelo en la dirección de la cosechadora. El seguro del blindaje bloqueará automáticamente la puerta en la posición cerrada.

Blindaje del lado derecho trasero

Para abrir el blindaje del lado derecho trasero (3), gire el seguro (4) y tire del labio delantero del blindaje para alejarlo de la cosechadora. Continúe abriendo el blindaje hasta que la varilla de soporte abra la puerta.

Para cerrar el lado derecho trasero, quite la varilla de soporte (1) de la ranura (2) en el blindaje del lado derecho trasero y gire la parte delantera del blindaje en la dirección de la cosechadora. El seguro del blindaje bloqueará automáticamente la puerta en la posición cerrada.

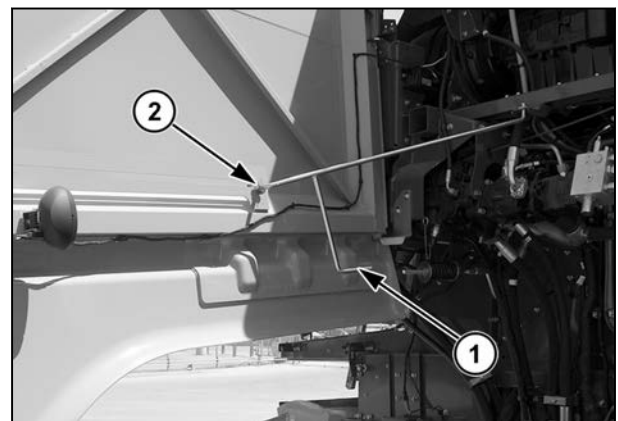

Fig. 42.

3.14.4 Guardabarros

Lado derecho: para quitar el guardabarros (1) del lado derecho de la cosechadora, quite los pasadores de sujeción (2) de los cuatro pasadores del guardabarros (3). Tire el guardabarros de los pasadores y levántelo, colóquelo lateralmente, ya que cuenta con un cable que permanece conectado al bastidor de la cosechadora.

Para instalar el guardabarros, hágalo en el canal debajo del guardabarros y en los pasadores del guardabarros. Fije el guardabarros a la cosechadora con los pasadores de sujeción.

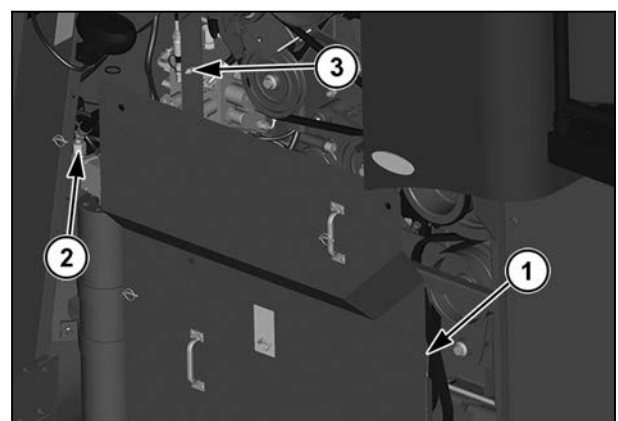

Fig. 43.

Lado izquierdo: para quitar el guardabarros (1) del lado izquierdo de la cosechadora, quite los pasadores de sujeción de los cuatro pasadores del guardabarros. Tire el guardabarros de los pasadores y levántelo antes de quitarlo del canal.

Para instalar el guardabarros, hágalo en el canal debajo del guardabarros y en los pasadores del guardabarros. Fije el guardabarros a la cosechadora con los pasadores de sujeción.



Fig. 44.

3.14.5 Blindaje de la transmisión de grano limpio

Para abrir el blindaje de la transmisión de grano limpio (1), suelte el seguro de caucho (2) en la parte trasera del blindaje de la transmisión de grano limpio. Gire el blindaje de la transmisión de grano limpio hacia la parte delantera de la cosechadora.

Para cerrar el blindaje de la transmisión de grano limpio, gire el blindaje hacia la parte trasera de la cosechadora. Estire el seguro de caucho e instale el seguro en el cierre.



Fig. 45.

3.14.6 Blindaje trasero

Para abrir el blindaje trasero (1), gire el seguro (2) en la parte inferior del blindaje. Continúe abriendo el blindaje hasta que la varilla de soporte abra la puerta. Para girar los seguros (2), deberá usar una llave de 13 mm.

Para cerrar el blindaje trasero, levante la varilla de soporte de la ranura y gire el blindaje en la dirección de la cosechadora. El seguro del blindaje bloqueará automáticamente la puerta en la posición cerrada.



Fig. 46.

3.15 Paneles de acceso

3.15.1 Paneles de acceso

Paneles de la plataforma superior

Panel de acceso a la tracción trasera y escalón

Abra el panel de acceso de la transmisión trasera (1) para acceder a la caja de cambios de ángulo recto, la caja de cambios de transmisión del rotor y las correas de transmisión.

Para abrir el panel de acceso, tire del seguro (2) ubicado en el medio del escalón inferior.

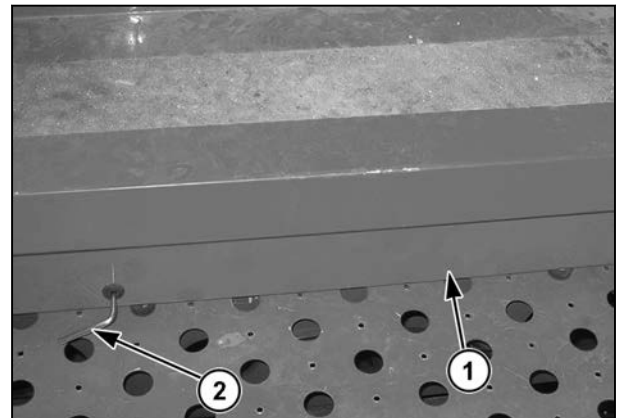

Fig. 47.

Una vez liberado el seguro, tire el escalón del panel de acceso (1) hacia arriba. El peso del panel se sostendrá con dos amortiguadores cargados con gas.

Tire del panel de acceso hacia abajo para cerrar el panel. El seguro sujetará automáticamente el panel de acceso. El panel también sirve como escalón, que sirve para facilitar el acceso del operador al tanque de grano.

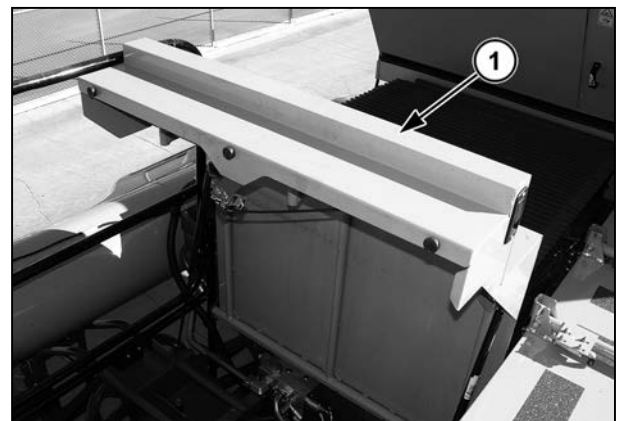

Fig. 48.

3.15.2 Panel superior del motor

Abra el panel superior del motor (1) para acceder al motor, a la toma de fuerza del motor y a las correas de transmisión.

Para abrir el panel superior del motor, empuje el seguro (2) hacia la manija (3) y tire el panel superior del motor hacia arriba. El peso del panel superior del motor se sostendrá con dos amortiguadores cargados con gas.

Presione el panel de la cubierta del motor para cerrar el panel. El seguro sujetará automáticamente el panel de la cubierta del motor.

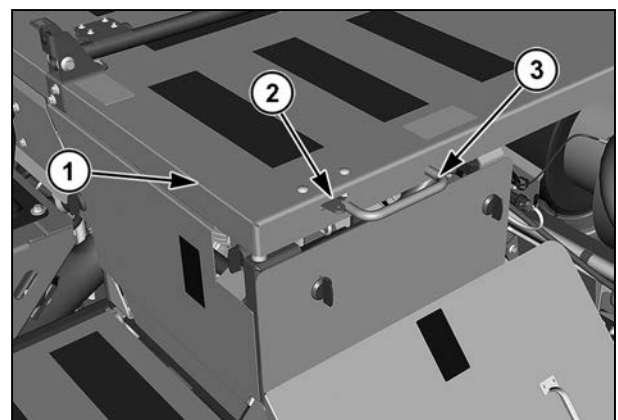

Fig. 49.

3.15.3 Panel lateral del motor

Abra el panel del motor ubicado en el lado izquierdo del panel (1) para acceder al lado izquierdo del motor y a los filtros de combustible.

Para abrir el panel, gire los seguros (2) hacia la derecha. Después de girar los seguros, quite el panel.

Invierta el procedimiento para instalar el panel lateral del motor.

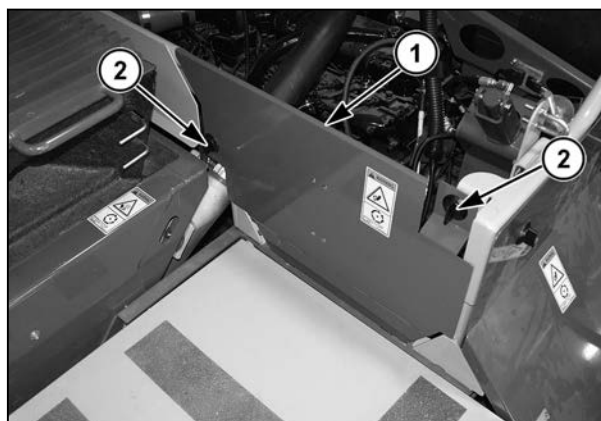

Fig. 50.

3.15.4 Panel trasero del motor

Abra el panel trasero del motor (1) para acceder a la parte trasera del motor, a la toma de fuerza del motor y a las correas de transmisión.

Para abrir el panel, gire los dos seguros (2) hacia la derecha. Después de girar los dos seguros, tírelos hacia afuera y hacia arriba para quitar el panel.

Invierta el procedimiento para instalar el panel trasero del motor.

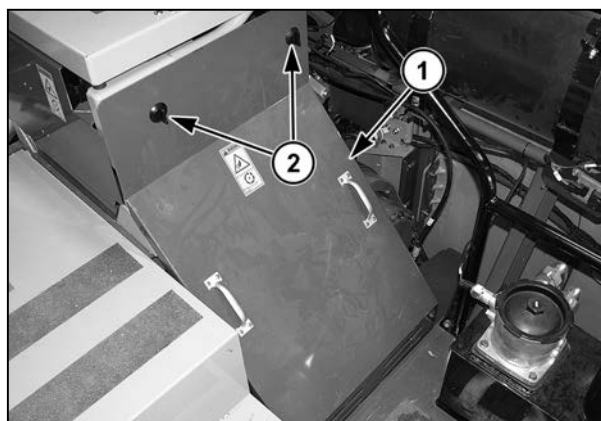

Fig. 51.

3.15.5 Paneles de acceso del separador

Para acceder a la bandeja de desechos y a la bandeja escalonada, retire los paneles de acceso (1).

Para abrir los paneles de acceso del separador, afloje los siete ganchos que fijan los paneles de acceso. Tire los paneles de acceso hacia afuera y hacia arriba para quitarlos de la cosechadora.

Invierta el procedimiento para instalar los paneles de acceso del separador.

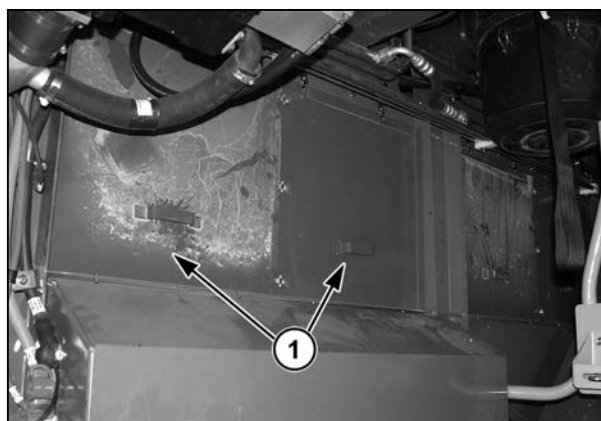

Fig. 52.

3.15.6 Paneles de acceso a la cadena del canal de alimentación

El canal de alimentación está equipado con cuatro paneles de acceso (1). Abra los paneles para acceder a la cadena del canal de alimentación.

Para abrir los paneles, afloje los tres tornillos que sujetan el panel al canal de alimentación. Deslice el panel de acceso hacia la parte trasera de la cosechadora hasta que sea posible insertar los dos tornillos traseros en los orificios del panel. Levante y extraiga el panel de la cosechadora.

Invierta el procedimiento para instalar los paneles en el canal de alimentación.

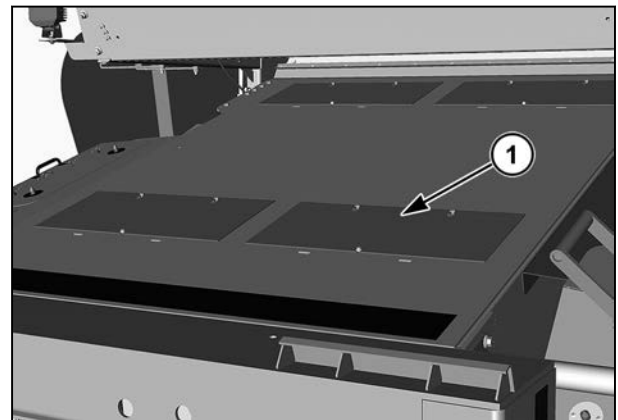

Fig. 53.

3.15.7 Paneles de acceso a la caja de transmisión del tanque de grano

Para acceder a la caja de transmisión del sistema de descarga del tanque de grano, quite los paneles de acceso ubicados dentro del tanque de grano (1).

Para abrir el panel, retire y guarde los tornillos utilizados para fijar los paneles de acceso. Levante y retire los paneles.

Invierta el procedimiento para instalar los paneles de acceso a la caja de transmisión del tanque de grano.

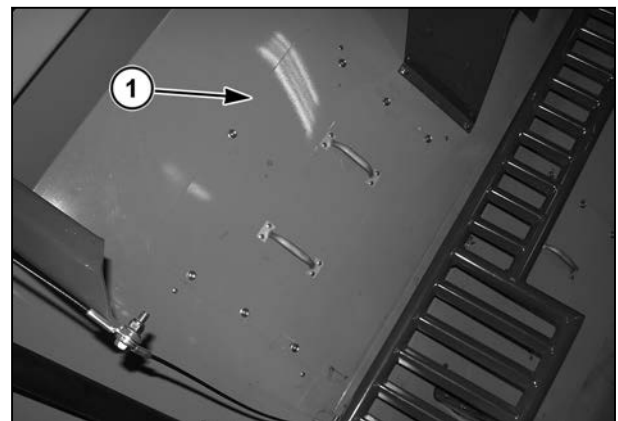

Fig. 54.

3.15.8 Puerta de acceso al vástago del elevador de grano limpio

Para acceder a la cadena de transmisión del sinfín del cargador del tanque y al sensor de velocidad del elevador de grano limpio, abra la puerta de acceso (1) ubicada en el lado derecho del tanque de grano.

Para abrir la puerta de acceso, gire el seguro de la puerta (2) hacia la derecha con una herramienta adecuada. La puerta se tensa mediante el uso de un resorte de apertura.

Para cerrar la puerta, gire el seguro de la puerta. El seguro de la puerta mantendrá la puerta automáticamente cerrada.

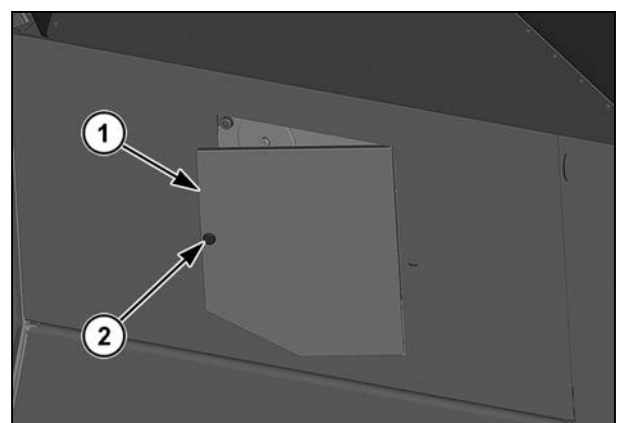

Fig. 55.

3.15.9 Puertas de acceso de la cabina

Las puertas de acceso se encuentran en el lado izquierdo y en el lado derecho de la cabina.

Abra la puerta de acceso del lado derecho (2) para acceder al depósito de líquido del lavaparabrisas, el depósito del líquido de frenos y los circuitos electrónicos.

Para abrir la puerta del lado derecho de la plataforma, gire el seguro (1) de la puerta de acceso de la plataforma y tire de la puerta hacia fuera.

Para cerrar la puerta del lado derecho de la plataforma, cierre la puerta y gire el seguro.

Abra la puerta del lado izquierdo (1) para acceder al filtro de aire principal del aire acondicionado.

Para abrir la puerta del lado izquierdo, gire el seguro (2) de la puerta de acceso y tire de la puerta hacia fuera.

Para cerrar la puerta del lado izquierdo, cierre la puerta y gire el seguro.

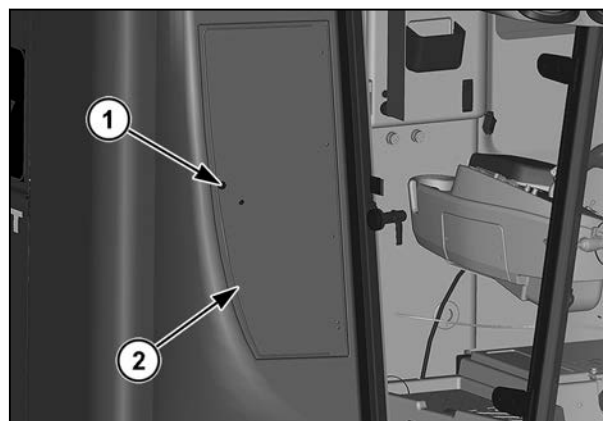

Fig. 56.

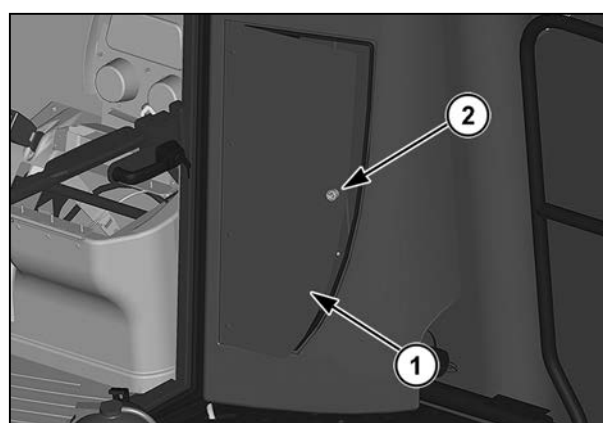

Fig. 57.

3.16 Pasamanos

3.16.1 Pasamanos

Pasamanos de la cubierta del motor

El capó del motor está equipado con un pasamanos (1) que se usa para permitir un acceso seguro al tanque de grano.

Para desplegar el pasamanos, tírelo hacia arriba hasta que el seguro (2) sostenga el pasamanos en posición vertical.

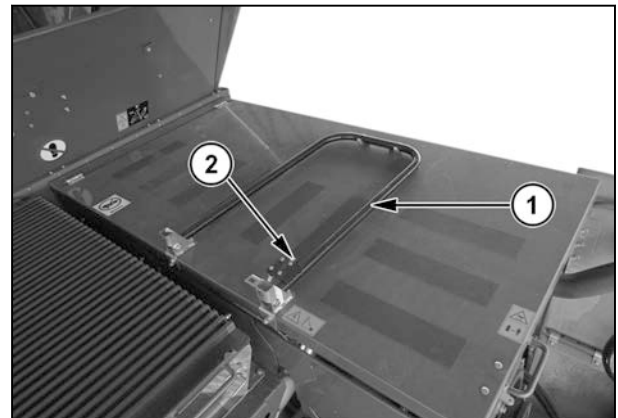

Fig. 58.

Para plegar el pasamanos, presione el seguro (2) hacia arriba y manténgalo presionado. Mientras presiona el seguro, pliegue el pasamanos hacia abajo hasta que quede sujeto por medio de dos abrazaderas.

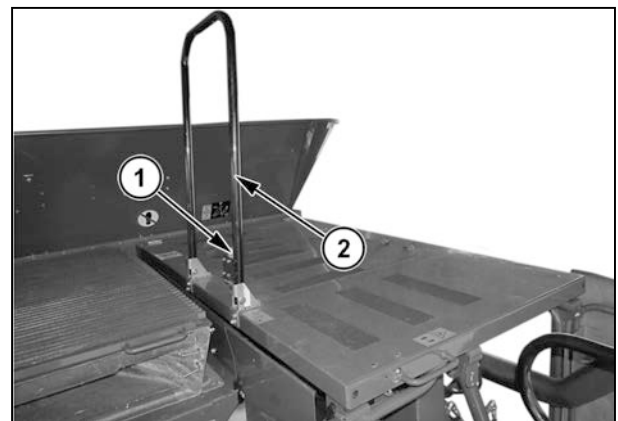

Fig. 59.

3.16.2 Pasamanos de la plataforma del motor

El pasamanos (1) del lado izquierdo de la plataforma del motor se puede plegar hacia abajo. Para plegar el pasamanos, tire de la traba (2) y manténgala en esa posición. Tire de la parte superior del pasamanos hacia abajo, hacia la cosechadora y suelte el seguro.

Invierta el procedimiento para desplegar el pasamanos.

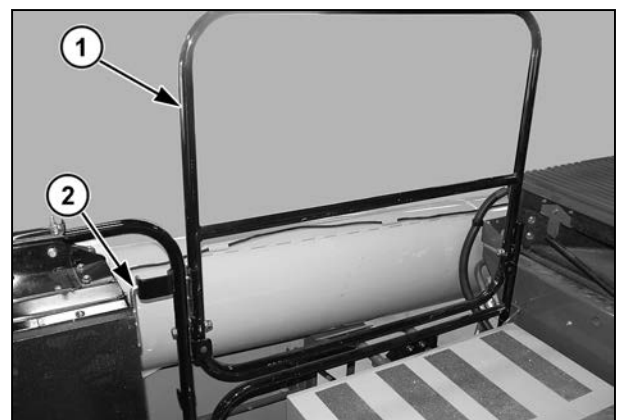

Fig. 60.

3.17 Escalones

3.17.1 Escalones

Los escalones están ubicados alrededor de la cosechadora para su uso durante las tareas de mantenimiento y las inspecciones.

3.17.2 Escalón plegable del lado derecho

Hay un escalón plegable (1) en la parte trasera del elevador de grano limpio.

Para desplegar el escalón, levántelo y pliéguelo hacia abajo.



PRECAUCIÓN:

Asegúrese de que el escalón plegable esté asegurado contra el elevador de grano limpio antes de pisar sobre él.

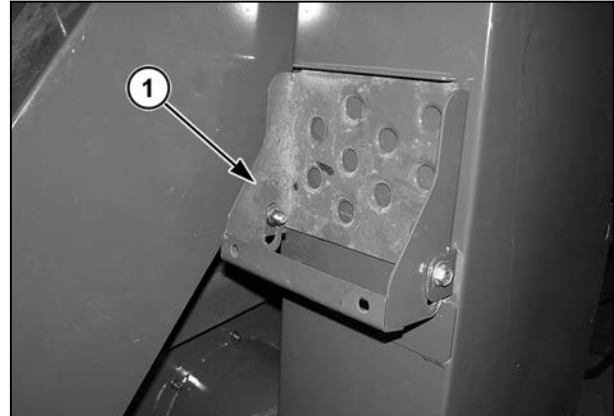

Fig. 61.

Para plegar el escalón hacia arriba (1), levántelo, deslícelo hacia abajo y fíjelo en su lugar.



Fig. 62.

3.17.3 Escalón del lado izquierdo

Hay un escalón (1) situado en el lado inferior izquierdo de la cosechadora.



Fig. 63.

3.18 Tope del cilindro de elevación del colector

3.18.1 Seguro del cilindro de elevación del colector

El seguro del cilindro de elevación del colector está ubicado en el cilindro de elevación hidráulico, en el lado izquierdo.

Cuando no se utilice, instale el gancho de tope del cilindro de elevación del colector (1), en la ranura (2), en la parte inferior del canal de alimentación.



Fig. 64.

El tope del cilindro de elevación del colector (1) está en la posición acoplada.

Conecte el tope del cilindro de elevación del colector correctamente, tal como se muestra anteriormente, antes de que se realicen trabajos debajo del colector o del canal de alimentación.



Fig. 65.

3.18.2 Procedimiento para instalar el seguro del cilindro

Procedimiento

1. Levante el canal de alimentación hasta que la varilla del cilindro esté totalmente extendida.
2. Suelte el gancho y baje el seguro del cilindro de elevación del colector sobre la varilla del cilindro.
3. Baje el canal de alimentación hasta que el seguro del cilindro de elevación del colector descansa sobre el extremo del cilindro.

3.19 Cabina del operador

3.19.1 Luz interior de la cabina

Luz interior de la cabina

La luz interior de la cabina (1) está ubicada sobre el asiento del operador en el techo de la cabina.

La luz interior de la cabina está equipada con un interruptor de tres posiciones (2). La luz funciona en los siguientes tres modos diferentes:

- Apagada: cuando el interruptor está en el lado derecho, la luz interior de la cabina está siempre apagada.
- Encendida: cuando el interruptor está en la posición central, la luz interior de la cabina siempre está encendida.
- Automática: cuando el interruptor está en el lado izquierdo, la luz interior de la cabina se encenderá cuando el tubo de descarga se gire a la posición hacia afuera.

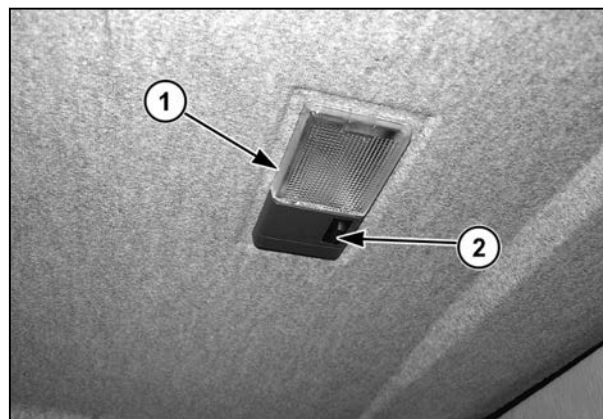

Fig. 66.

3.19.2 Almacenamiento

Compartimientos de almacenamiento

Para comodidad del operador, se proporcionan dos portaobjetos (1) para artículos diversos.

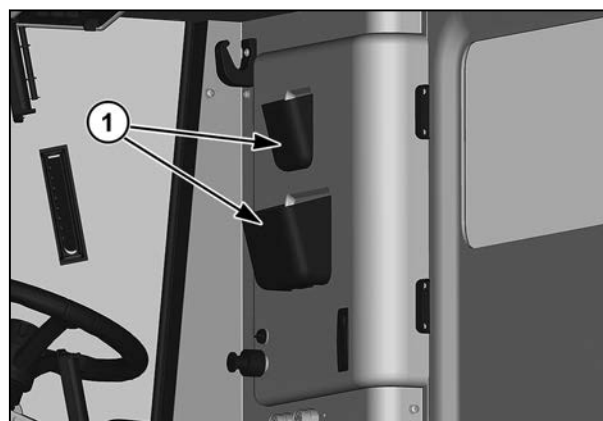

Fig. 67.

Hay un compartimiento de almacenamiento (1) para el manual del operador, ubicado detrás de la consola de control y a la derecha del asiento del operador, provisto para comodidad del operador.

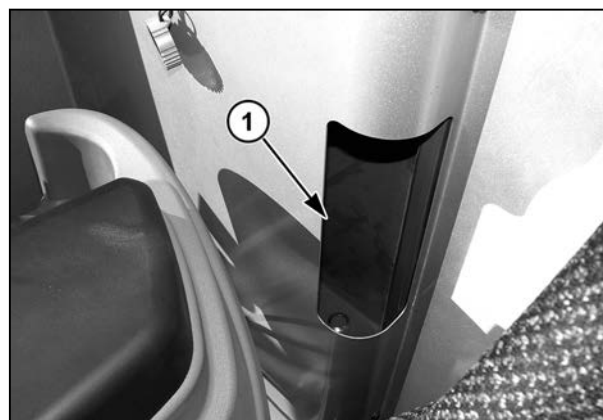

Fig. 68.

3.19.3 Asiento del instructor

Hay un espacio de almacenamiento adicional debajo del asiento del instructor.

El asiento del instructor (1) no necesita ajuste. Levante el asiento para acceder al área de almacenamiento. Para acceder al espacio de almacenamiento debajo del asiento del instructor, pliegue el respaldo del asiento hacia abajo y levante la parte inferior trasera del asiento

NOTA:

Asegúrese de que los pasajeros utilicen el cinturón de seguridad cuando la cosechadora esté funcionando. Use el botón de liberación para liberar fácilmente el cinturón de seguridad cuando abandone el asiento del instructor.

ATENCIÓN:

Una de las causas más frecuentes de lesiones o muerte es caer de la máquina y ser atropellado. No permita que nadie esté en la cosechadora sin estar correctamente sentado en el asiento del instructor.



Fig. 69.

3.19.4 Encendedor

El encendedor (1) se incluye como parte del equipamiento estándar.

El encendedor solo recibe energía cuando la llave de encendido está en la posición ACC u ON.

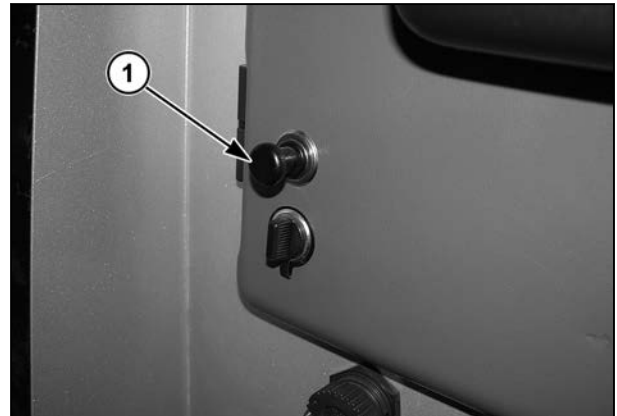

Fig. 70.

3.19.5 Tomacorrientes auxiliares

Hay tres tomacorrientes auxiliares en la cabina del operador.

El primer tomacorriente (1) está situado en el lado derecho del asiento del operador.

El tomacorriente que está situado en el lado derecho del asiento del operador siempre recibe energía.

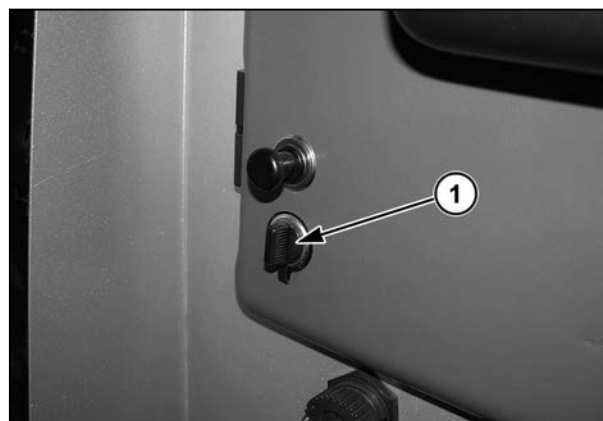

Fig. 71.

El segundo tomacorriente (1) está ubicado dentro del compartimiento de almacenamiento del asiento del instructor.

El tomacorriente que está dentro del asiento del instructor siempre recibe energía.



Fig. 72.

Hay dos tomacorrientes ubicados por encima de la puerta del bloque de fusibles, en el lado derecho del asiento del operador.

El tomacorriente del lado derecho (1), por encima del bloque de fusibles, siempre recibe energía.

El tomacorriente del lado izquierdo (2), por encima del bloque de fusibles, solo recibe energía cuando la llave de encendido está en la posición ACC u ON.

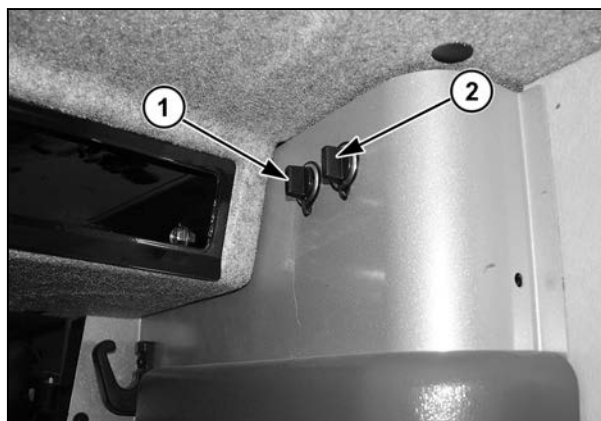

Fig. 73.

3.19.6 Ventana derecha de la cabina

La ventana que está en el lado derecho de la cabina (1) se puede usar como salida de emergencia en caso necesario.



Fig. 74.

Para abrir la ventana derecha de la cabina, gire el seguro (1) que está en la parte trasera de la ventana de la cabina.



Fig. 75.

3.19.7 Parasol

El parasol (1) es un elemento del equipamiento estándar que ayuda a reducir la luz deslumbrante durante la cosecha. Para acceder al parasol, simplemente despliéguelo hacia abajo y ubíquelo de tal modo que el trabajo sea lo más cómodo posible. Regréselo a su lugar cuando no lo esté usando.



Fig. 76.

3.19.8 Radio

La cabina tiene un compartimiento para instalar una radio (1).



Fig. 77.

3.20 Asientos

3.20.1 Asientos

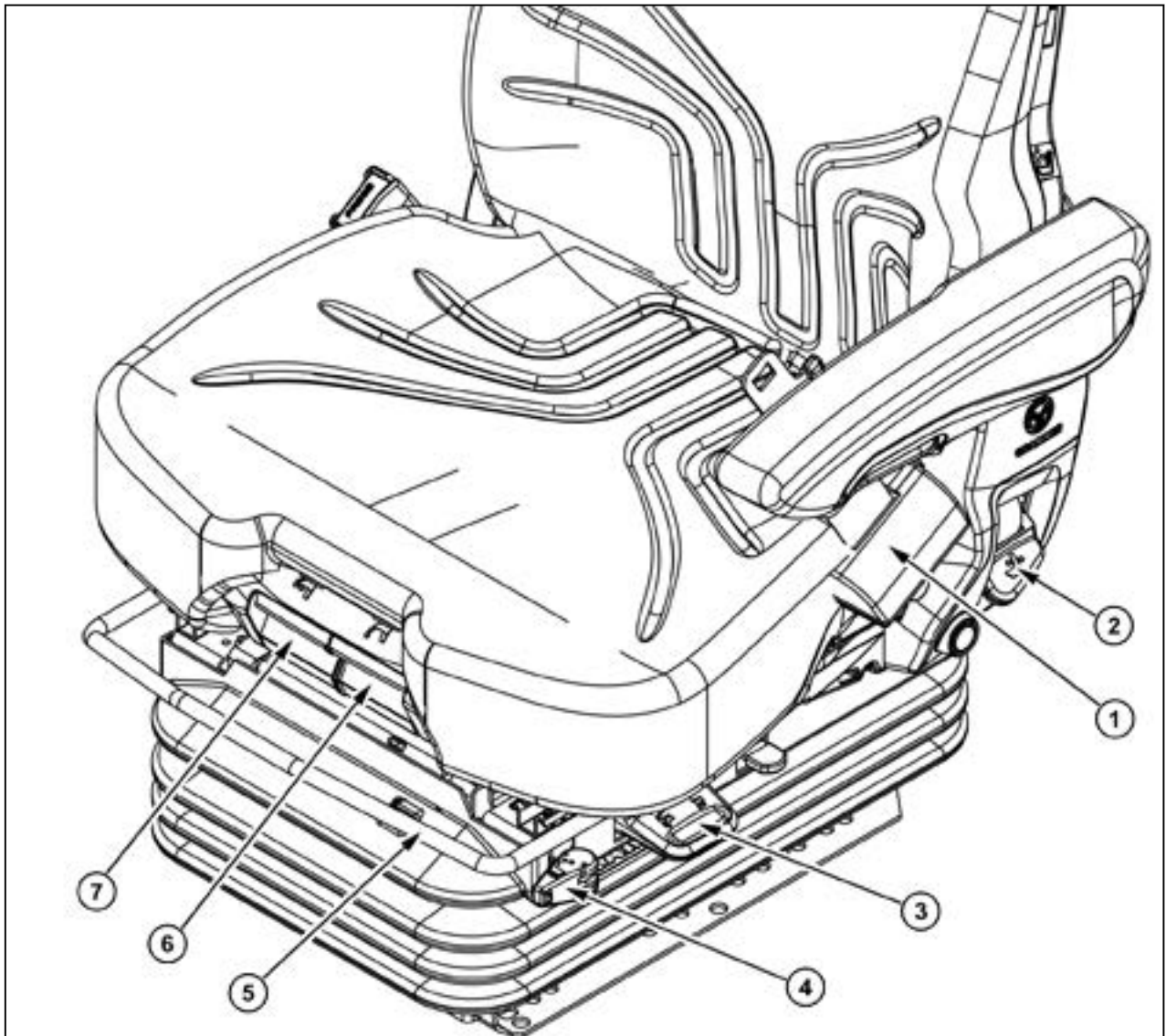

Fig. 78.

Asiento del operador

El asiento del operador está diseñado para dar comodidad y para que sea fácil de usar.

Abróchese el cinturón de seguridad (1) cuando opere la cosechadora. Use el botón rojo al lado derecho del asiento para soltar el cinturón de seguridad cuando abandone el asiento del operador.

Palanca de ajuste del respaldo: La palanca de ajuste del respaldo (2) se utiliza para ajustar el respaldo. Levante la palanca e incline el respaldo hasta la posición deseada. Suelte la palanca para bloquear el respaldo en la posición seleccionada.

Palanca de ajuste conjunto del asiento: La palanca de ajuste del conjunto del asiento (3) se utiliza para ajustar la altura del conjunto. Levante la manija para elevar el conjunto del asiento a una altura cómoda para el operador. Suelte la palanca para bloquear el conjunto en la posición deseada. Baje la manija para bajar el conjunto del asiento a una altura cómoda para el operador. Suelte la palanca para bloquear el conjunto en la posición deseada.

Palanca del seguro de la posición del asiento: La palanca del seguro de la posición del asiento (4) se usa para regular la presión ejercida sobre el conjunto del asiento cuando se mueve hacia adelante o hacia atrás.

Gire el seguro hacia al costado, puede reducir la presión para mover el asiento hacia adelante o hacia atrás. El seguro permite que el asiento se mueva hacia adelante o hacia atrás con el operador, lo que reduce los sacudidas y la tensión del operador.

NOTA:

El asiento debe estar en el centro del recorrido del seguro antes de mover la palanca del seguro.

Palanca para moverse hacia adelante y hacia atrás: La palanca para moverse hacia adelante y hacia atrás (5) está situada en la parte delantera del asiento. La palanca para moverse hacia adelante y hacia atrás se utiliza para mover el asiento hacia adelante y hacia atrás según el tamaño del operador en particular.

Tire hacia arriba la palanca para moverse hacia adelante y hacia atrás y mueva el asiento a la posición deseada. Luego, suelte la barra para asegurar el asiento en la posición seleccionada.

Manija para mover el almohadón del asiento hacia adelante y hacia atrás: El almohadón del asiento se puede mover hacia adelante y hacia atrás. Para mover el almohadón del asiento, tire hacia arriba la manija de extensión del almohadón del asiento (6), mueva el asiento hasta la posición deseada y suelte la manija.

Manija para inclinar el almohadón del asiento: El almohadón del asiento puede inclinarse hacia adelante o hacia atrás. Para inclinar el almohadón del asiento, tire la manija para inclinar el almohadón del asiento (7) hacia arriba. Mueva el almohadón hasta el ángulo deseado. Suelte la manija para inclinar el almohadón del asiento.

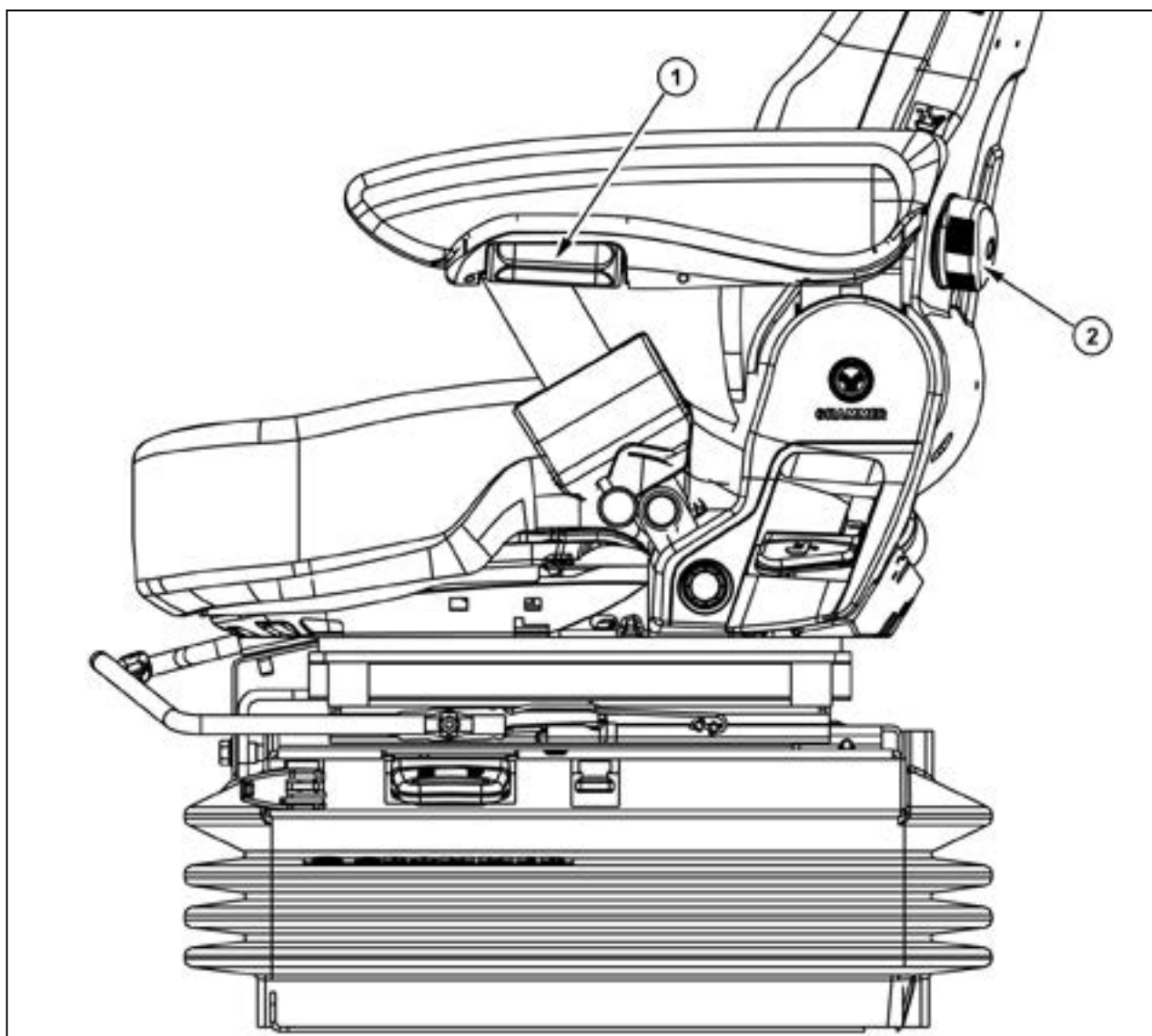

Fig. 79.

El ajuste de inclinación del apoyabrazos (1) se usa para ajustar el ángulo del apoyabrazos izquierdo a la posición más cómoda para trabajar.

La perilla de ajuste del apoyo lumbar (2) cambia el apoyo lumbar para garantizar la comodidad personal. Gire la perilla hacia la derecha para aumentar el apoyo lumbar o hacia la izquierda para reducirlo.

3.20.2 Interruptor del asiento del operador

El asiento del operador está equipado con un interruptor de asiento que se encuentra debajo del cojín del asiento. El operador debe estar en su asiento para activar la trilladora, el colector o el descargador del tanque de grano.

Si el operador abandona el asiento, el interruptor del asiento desactivará el embrague del colector y apagará el descargador del tanque de grano después de un retardo de cinco segundos. Si la trilladora está en marcha, el interruptor desactivará la trilladora ocho segundos después de que el operador abandone el asiento.

Para volver a activar la trilladora y el colector, mueva los interruptores de la trilladora y el colector a la posición de apagado. Mueva el interruptor de la trilladora a la posición de encendido y a continuación, mueva el interruptor del colector a esta misma posición.

Para volver a activar el descargador del tanque de grano, oprima el botón del descargador del tanque de grano que se encuentra en la palanca de control.

3.20.3 Asiento del instructor

El asiento del instructor (1) no es regulable. Asegúrese de que el ocupante use el cinturón de seguridad (2) instalado en el asiento del instructor mientras la cosechadora esté funcionando.



ADVERTENCIA:

Una causa frecuente de lesiones o muerte es caer de la máquina y ser atropellado. No permita que otras personas viajen en la cabina de la cosechadora durante su funcionamiento, excepto por una persona que puede acompañar al operador. Esta persona debe permanecer en el asiento del instructor, con el cinturón de seguridad ajustado.

El respaldo del asiento del instructor (1) se puede plegar hacia abajo para acceder a portavasos adicionales y a una bandeja de almacenamiento.

Para acceder al espacio de almacenamiento debajo del asiento del instructor, pliegue el respaldo del asiento hacia abajo y levante la parte inferior trasera del asiento.



Fig. 80.



Fig. 81.

3.21 Columna de dirección y controles de pedal

3.21.1 Columna de dirección y controles de pedal

Ajuste de la columna de dirección

La columna de dirección puede moverse hacia adelante o hacia atrás como se desee si se presiona el pedal de bloqueo (1), se mueve la columna a la posición deseada y se suelta el pedal.

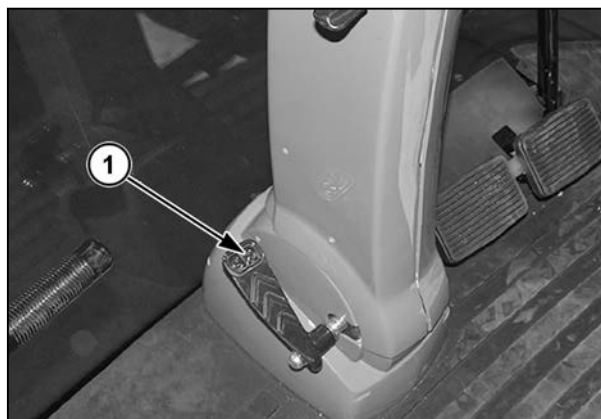

Fig. 82.

El volante de dirección se puede ajustar hacia arriba o hacia abajo, si se gira y se suelta el botón (1) ubicado en el centro del volante de dirección. Una vez que suelte el botón, ajuste el volante de dirección a la posición deseada y presione el botón nuevamente.



Fig. 83.

El volante de dirección se puede inclinar hacia adelante o hacia atrás sobre la columna superior. Tire hacia abajo la palanca de la columna de dirección (1), mueva la columna hasta la posición deseada y suelte la palanca para bloquear el volante de dirección.

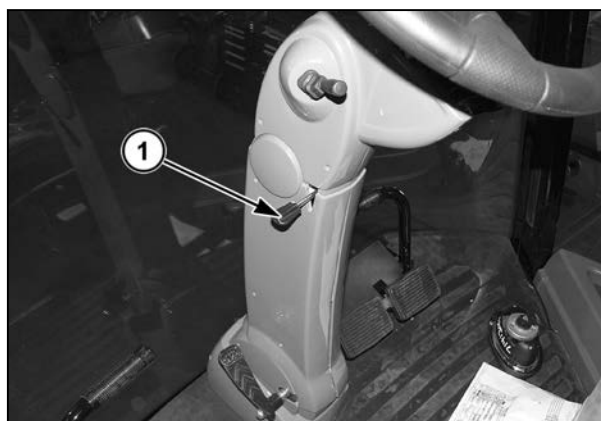

Fig. 84.

3.21.2 Pedales de freno

Los pedales de freno (1) deben accionarse al mismo tiempo para detener la cosechadora o reducir su velocidad. Accione el pedal izquierdo o derecho por separado para ayudar a girar la cosechadora en curvas pronunciadas o en terrenos fangosos.

El pedal izquierdo acciona el freno de la rueda izquierda delantera y el pedal derecho acciona el freno de la rueda derecha delantera.

Trabe los pedales cuando se desplace por vías públicas. Para trabar los pedales de freno en forma simultánea, mueva el bloqueo de pedal (2) sobre el pedal izquierdo para que se enganche con el pedal derecho.

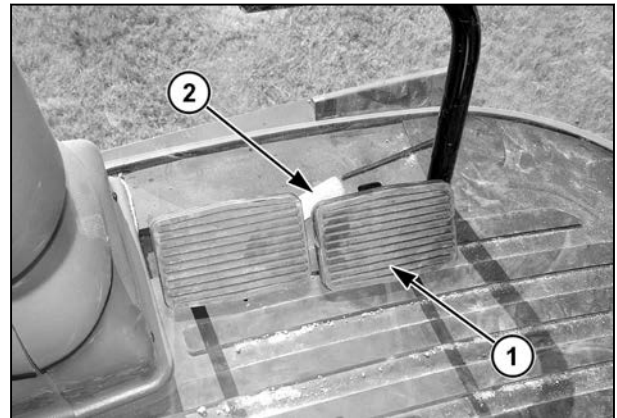

Fig. 85.



PRECAUCIÓN:

Las ruedas traseras de la cosechadora se pueden levantar del suelo si se detiene de forma brusca. Evite las detenciones bruscas.

3.21.3 Llave de encendido

La llave de encendido (1) consiste en un interruptor tipo llave accionado por resorte que incluye las posiciones ACC (accesorios), OFF (apagado), ON (encendido) y START-UP (arranque).

Si la llave de encendido está en la posición de apagado, se suministra energía eléctrica al encendedor de cigarrillos, el tomacorriente auxiliar, las luces de servicio, las luces delanteras, las luces de trabajo, los intermitentes o luces de advertencia de peligro, las luces del interior de la cabina, el indicador y el interruptor de la bocina.

Cuando la llave se gira a la posición ACC, se suministra energía a los mismos componentes que la reciben cuando la llave de encendido está en la posición de apagado. También se suministra energía a la radio, el ventilador de la cabina, el limpiaparabrisas y el lavaparabrisas, y el sistema de posicionamiento global optativo.

Cuando la llave se gira a la posición ON, se suministra energía a los mismos componentes que la reciben cuando la llave de encendido está en la posición ACC. También se suministra energía al terminal C2100, a los embragues del colector y la trilladora (cuando el interruptor del asiento está cerrado), a los VMM y MVEC y al interruptor auxiliar de la rueda trasera.

Cuando la temperatura es inferior a 4 grados Celsius (40 grados Fahrenheit) y la llave está en la posición de contacto, se enciende una luz ámbar

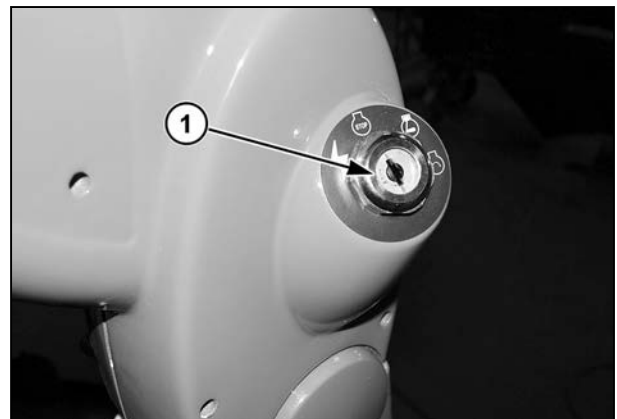

Fig. 86.

con la indicación "Wait to Start" ("espere para arrancar") en la columna de dirección cuando se encienden los calefactores de rejilla. Cuando se apaga la luz, se puede arrancar el motor.

3.21.4 Interruptor del indicador

Indicador

Mueva la palanca del indicador (1) hacia atrás para indicar un giro a la izquierda, o hacia delante para indicar un giro a la derecha. La palanca del indicador se debe regresar a la posición central para cancelar el indicador después del giro.

Los indicadores (2) parpadearán en la dirección señalada por la flecha indicadora.

NOTA:

Si una bombilla está defectuosa, el indicador parpadea a una velocidad diferente.

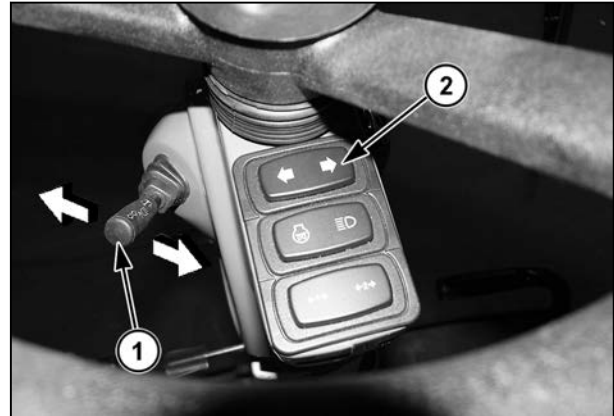

Fig. 87.

3.21.5 Bocina

La bocina suena cuando se presiona la palanca del indicador (1) y el sonido se detiene cuando se suelta la palanca.



Fig. 88.

3.21.6 Interruptor de falla de luz del colector y remolque

Los indicadores de falla de luz se encuentran en la columna de dirección.

Si hay un colector conectado al canal del alimentador de la cosechadora (1), la luz indicadora parpadeará en caso de que alguna de las luces del colector tenga un defecto.

Si hay un remolque conectado a la parte trasera de la cosechadora, la luz indicadora (2) parpadeará en caso de que una de las luces del remolque tenga un defecto.

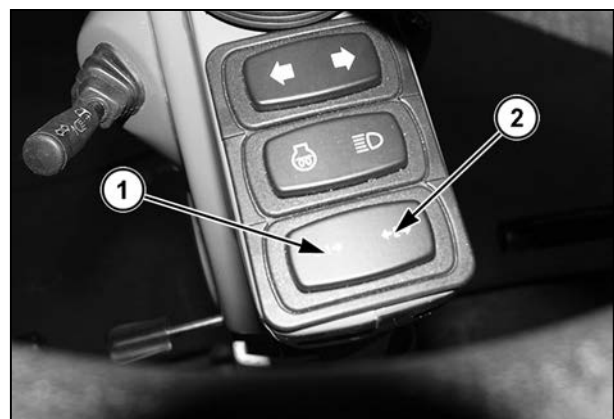

Fig. 89.

3.22 Freno de estacionamiento

La palanca del freno de estacionamiento (1) traba los frenos de mano cuando se acciona. La palanca del freno de estacionamiento está ubicada a la izquierda del asiento del conductor.

Para accionar el freno de estacionamiento, tire de la palanca hacia arriba.

Para soltar el freno de estacionamiento, empuje la palanca hacia abajo.

Si la perilla (2) que está en el extremo de la palanca del freno de estacionamiento se gira a la derecha, el cable de control se acorta y aumenta la eficacia del freno de estacionamiento.

IMPORTANTE:

Nunca intente mover la cosechadora con el freno de estacionamiento conectado. Si mueve la cosechadora con el freno de estacionamiento conectado, causará una acumulación de calor excesivo que podría dañar el revestimiento del freno, los cojinetes y los sellos.

NOTA:

El terminal C2100 mostrará una advertencia cuando la cosechadora se desplace a más de 0,5 mph con el freno de estacionamiento conectado.

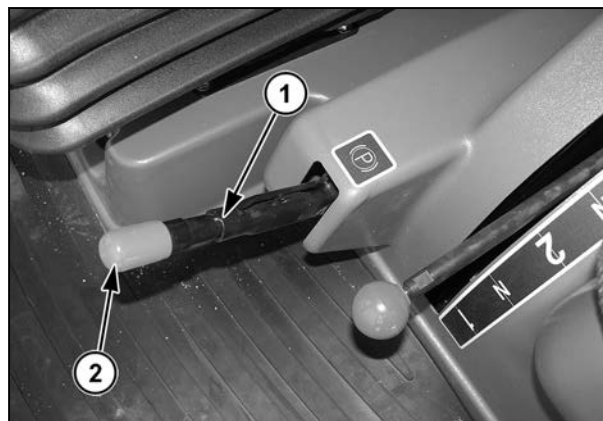

Fig. 90.

3.23 Luces de la cosechadora

3.23.1 Luces de la cosechadora

Luces de campo

El interruptor de las luces de campo/transporte (1) es un interruptor de tres posiciones situado en la parte superior derecha de la consola.

Presione la parte superior del interruptor para encender las luces de campo.

Si el interruptor se mueve a la posición central, las luces de campo y del modo de transporte se apagarán. Si se presiona la parte inferior del interruptor, las luces de transporte de la cosechadora estarán disponibles.

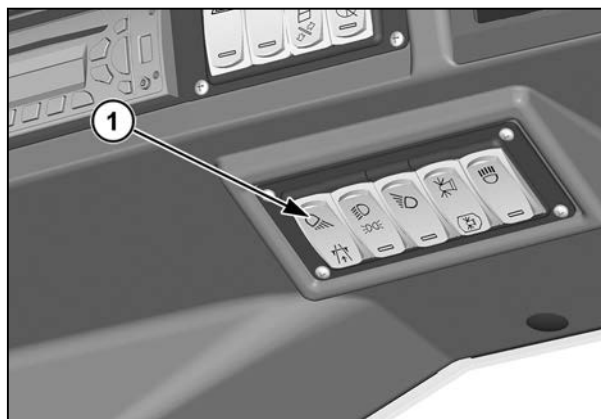

Fig. 91.

Si el interruptor se mueve a la posición de luces de campo, las siguientes luces se encenderán:

- Las ocho luces del techo (1)
- La luz del tanque de grano
- Las dos luces de trabajo delanteras (2)

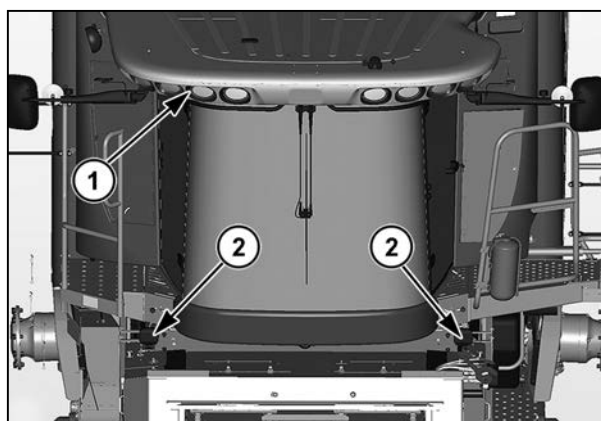

Fig. 92.

Si el interruptor de las luces de campo/transporte se mueve a la posición de luces de campo y el interruptor de mando de la trilladora está en la posición de encendido, las dos luces de marcha atrás (1) se encenderán.

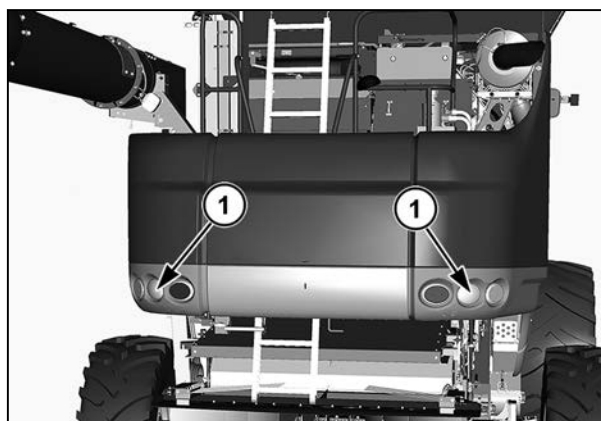

Fig. 93.

3.23.2 Luces delanteras

Interruptor de luces delanteras

El interruptor de luces delanteras (1) es un interruptor de tres posiciones situado en la consola superior del lado derecho.

Cuando el interruptor de luces delanteras está en la posición central (2), las luces de marcador de la cosechadora se iluminan.

Cuando el interruptor de luces delanteras está en la posición superior (3), las luces delanteras de la cosechadora se iluminan.

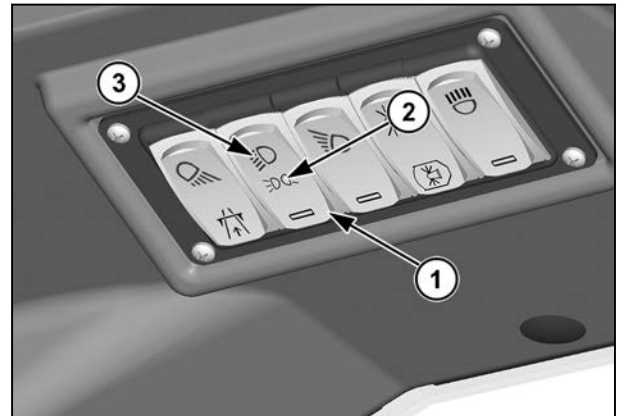

Fig. 94.

3.23.3 Ubicación de las luces delanteras

Las luces delanteras de la cosechadora (1) están ubicadas en el techo de la cabina del operador de la cosechadora.

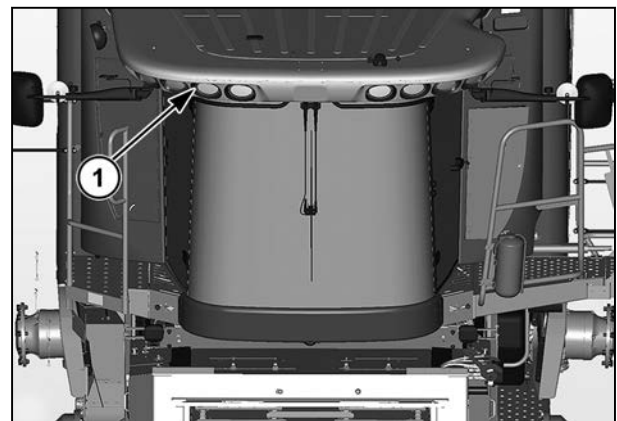

Fig. 95.

3.23.4 Alternador de luces altas y bajas

La palanca del indicador (1) se utiliza para alternar la posición de las luces delanteras de la cosechadora entre altas y bajas.

Para trabajar con las luces altas, mueva la palanca del indicador hacia adelante hasta la posición de luces altas. La palanca del indicador permanecerá en la posición de luces altas.

El indicador de luces altas (2) se encenderá en la columna de dirección cuando las luces altas estén encendidas. (indicación de ajuste en la imagen)

Para trabajar con las luces bajas, mueva la palanca del indicador hasta la posición central. La palanca del indicador permanecerá en la posición de luces bajas.



Fig. 96.

3.23.5 Luces de trabajo traseras y luces de la escalera

El interruptor de las luces de trabajo traseras y luces de la escalera (1) es un interruptor de dos posiciones situado en la consola superior del lado derecho.



Fig. 97.

3.23.6 Cosechadoras con dos luces traseras

Cuando el interruptor de luz de trabajo trasera se mueve a la posición de encendido, las dos luces de trabajo traseras (1) se iluminarán.

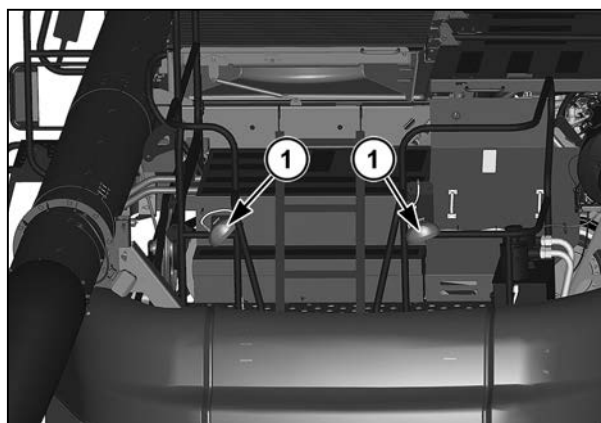

Fig. 98.

3.23.7 Cosechadoras con una luz trasera

En las cosechadoras equipadas con una luz trasera (1), la luz se utiliza para iluminar la escalera de la plataforma del motor (2).

Mueva el interruptor de luz de la escalera a la posición de encendido para iluminar la escalera de la plataforma del motor.

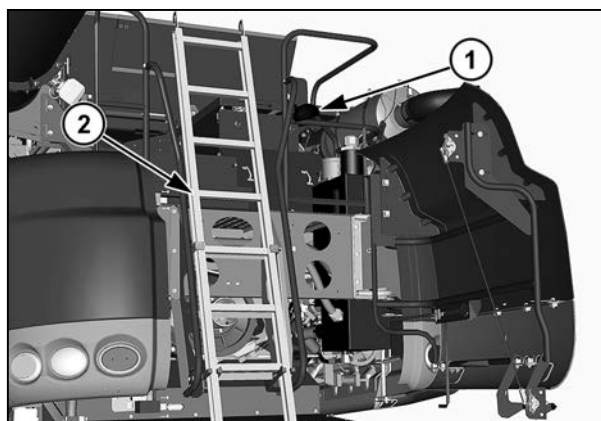

Fig. 99.

3.23.8 Luces de salida de la cabina

El interruptor de la luz de salida (1) es un interruptor de activación momentánea ubicado en la parte superior derecha de la consola. Se ilumina de modo que el conductor pueda salir de la cabina y descender hasta el suelo por la escalera. Cuando se presiona la luz de salida, se encenderá durante un minuto.

NOTA:

Cualquier activación sucesiva del interruptor de luz de salida será ignorado si la luz de salida está encendida.



Fig. 100.

La luz de salida (1) está situada en la plataforma del lado izquierdo de la cabina.

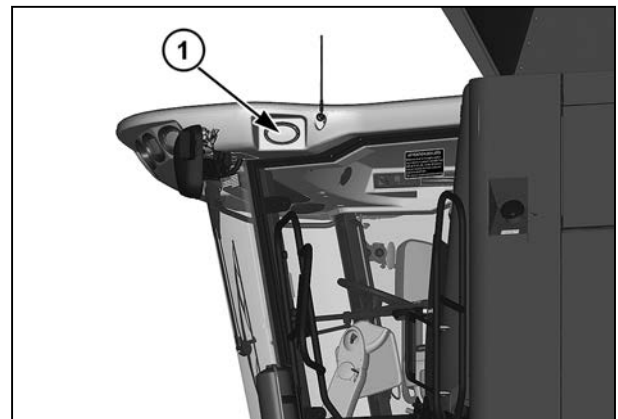

Fig. 101.

3.23.9 Luces de señalización - Baliza giratoria

El interruptor de las luces de señalización (1) es un interruptor de tres posiciones situado en la parte superior derecha de la consola.

La primera posición (2) enciende las luces de señalización. La segunda posición (3) enciende la luz delantera cuando el tanque de grano está al 70 por ciento de su capacidad. Cuando el interruptor está en la posición central, la luz delantera está apagada.

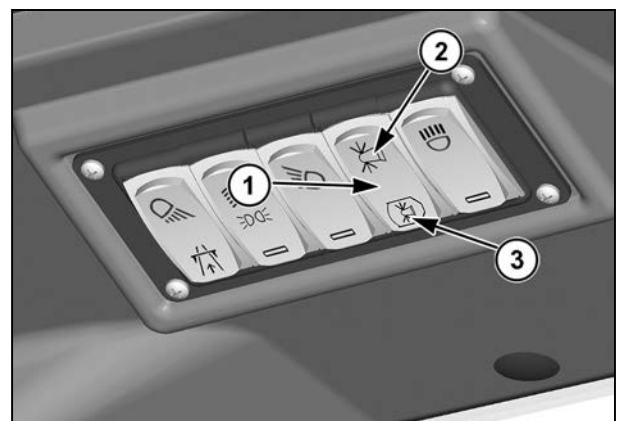

Fig. 102.

3.23.10 Luces localizadoras de hilera

Las luces localizadoras de hilera se ubican en el lado izquierdo del techo de la cosechadora (1) y en el lado derecho de la cabina de la cosechadora (2). Las luces localizadoras de hilera se utilizan durante la noche, cuando se gira al final de las hileras.

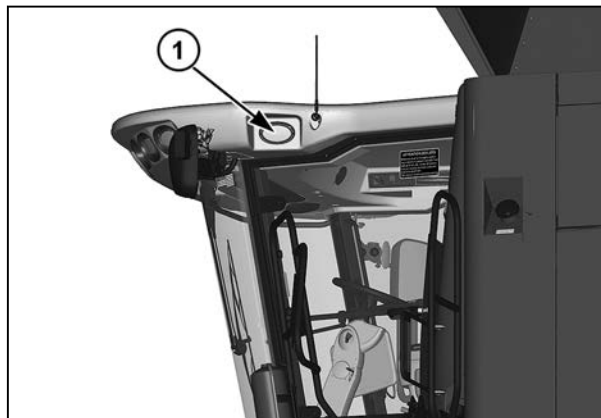

Fig. 103.

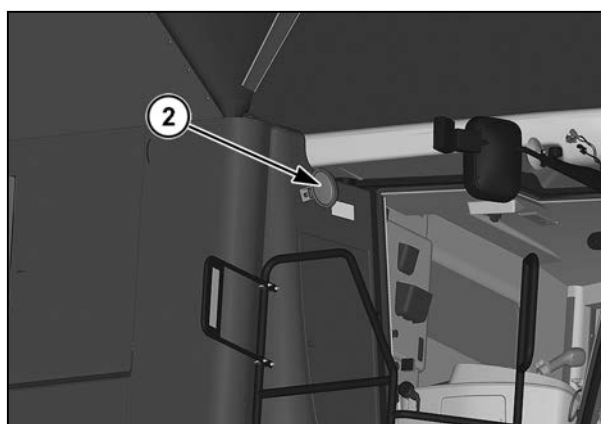

Fig. 104.

La palanca del indicador (1) se usa para controlar la dirección de la luz localizadora de hilera. La luz localizadora de hilera del lado derecho se enciende con la trilladora encendida y la palanca del indicador de giro hacia adelante. La luz localizadora de hilera del lado izquierdo se enciende con la palanca del indicador de giro hacia atrás.



Fig. 105.

3.23.11 Luces del tubo del descargador

Cuando el tubo del descargador sale de su soporte, las luces correspondientes se iluminan. La luz de salida (1) del lado izquierdo del techo de la cabina y la luz del tubo del descargador (2) se encenderán.

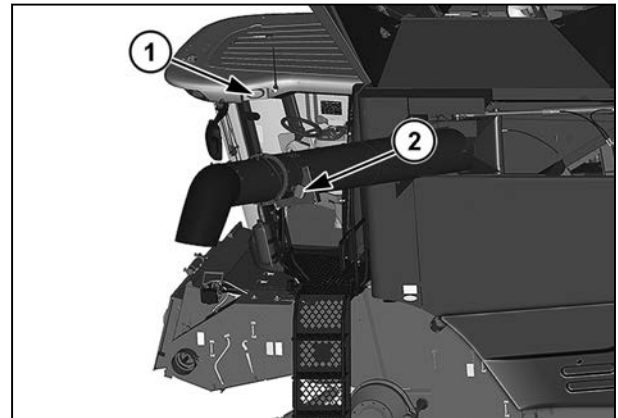

Fig. 106.

La palanca del indicador (1) se puede usar para apagar la luz de salida cuando el tubo del descargador está fuera de su soporte.

Para apagar la luz de salida, mueva momentáneamente la palanca del indicador hacia atrás desde la posición de punto muerto. La palanca del indicador volverá a la posición central.

Las luces de salida permanecerán apagadas hasta que el tubo del descargador vuelva al soporte y, a continuación, gire hacia el exterior o cuando la palanca del indicador se mueva por segunda vez.



Fig. 107.

3.23.12 Luces de advertencia

El interruptor de las luces de advertencia (1) hace funcionar las luces intermitentes ámbar en la parte delantera y en la parte trasera de la cosechadora. Si hay un colector conectado a la cosechadora, las luces ámbar del colector también se encenderán.

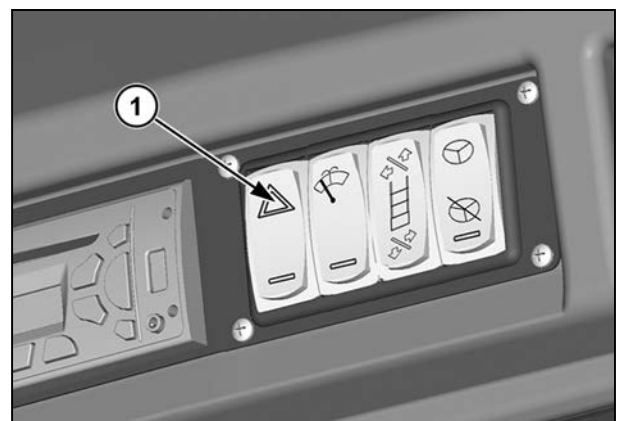

Fig. 108.

3.23.13 Luces de servicio

Interruptores de las luces de servicio de la cosechadora

Las luces de servicio de la cosechadora se controlan mediante tres interruptores situados en el lado izquierdo trasero de la cosechadora.

El primer interruptor (1) controla las luces ubicadas en el lado derecho de la cosechadora.

El segundo interruptor (2) controla las luces ubicadas en el área de tamices dentro del área de procesamiento de la cosechadora.

El tercer interruptor (3) controla las luces ubicadas en el lado izquierdo de la cosechadora.

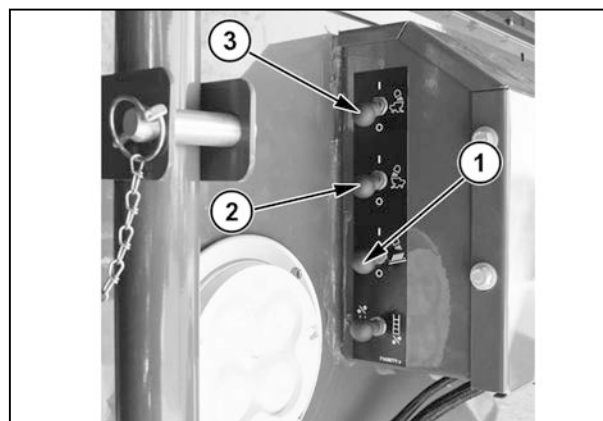

Fig. 109.

3.23.14 Interruptor de luz de servicio del motor

El interruptor de luz del motor (1) se encuentra ubicado detrás de la luz de servicio del motor (2). Presione el interruptor para encender y apagar la luz de servicio del motor.

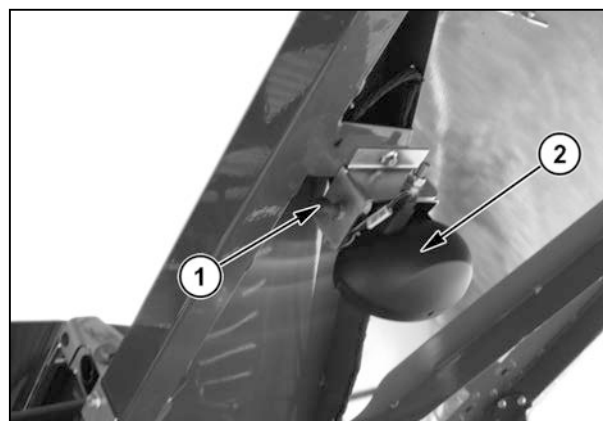

Fig. 110.

3.24 Limpiaparabrisas

3.24.1 Limpiaparabrisas

El interruptor del limpiaparabrisas (1) es un interruptor de tres posiciones que está conectado al motor de una sola velocidad del limpiaparabrisas. El limpiaparabrisas tiene solo una velocidad y solamente puede colocarse en el lado derecho del parabrisas.

Para accionar el limpiaparabrisas, presione la parte superior del interruptor del limpiaparabrisas.

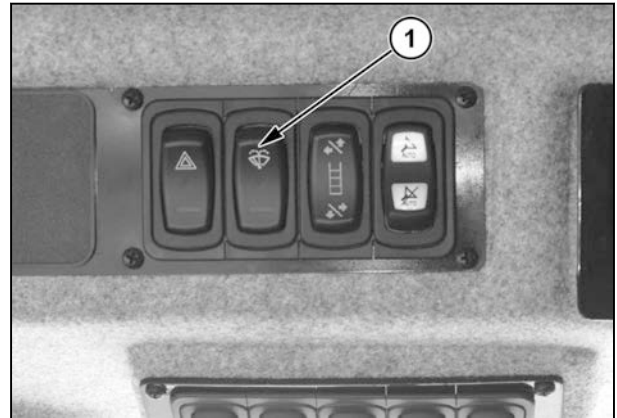

Fig. 111.

3.24.2 Lavaparabrisas

El limpiaparabrisas está equipado con un lavaparabrisas.

El interruptor del limpiaparabrisas se usa para activar el lavaparabrisas. Presione y mantenga presionada la parte superior del interruptor del limpiaparabrisas para activar el lavaparabrisas.

3.25 Control de temperatura

3.25.1 Sistema automático de control de temperatura

Sistema automático de control de temperatura

El sistema automático de control de temperatura permite que el operador controle la temperatura de la cabina de forma manual o automática.

El panel de control (1) se encuentra sobre el asiento del operador, en el lado derecho del techo. Para encender el sistema, oprima el botón AUTO (2) o cualquiera de los botones de velocidad del ventilador (3).

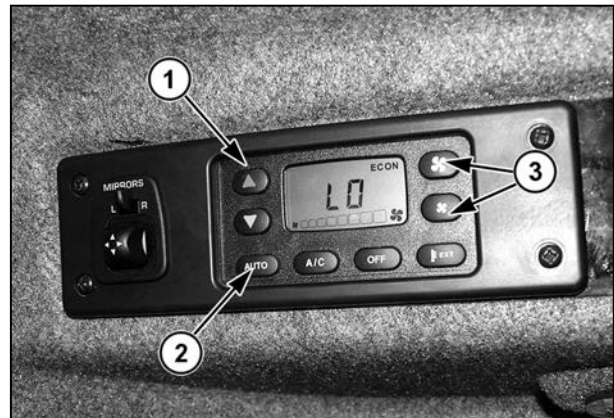

Fig. 112.

El operador puede seleccionar la temperatura deseada (1) oprimiendo el botón para aumentar la temperatura (2) o el botón para reducir la temperatura (3). La temperatura seleccionada se mostrará en el centro de la pantalla digital (4) (Indicación de movimiento 4 hacia el centro de la pantalla). Cada vez que se presiona alguno de los botones correspondientes, la temperatura aumenta o disminuye en 2 grados.

La temperatura se puede ajustar entre 18 y 28 °C (64 y 82 °F). Si la temperatura seleccionada es inferior a 18 °C (64 °F), el mensaje LOW (Baja) aparecerá en la pantalla digital. Si la temperatura seleccionada es inferior a 28 °C (82 °F), el mensaje HIGH (Alta) aparecerá en la pantalla digital. En cualquiera de los ajustes, LOW o HIGH, el ventilador se ajustará automáticamente a la velocidad máxima de la posición seleccionada.

La velocidad del ventilador se ajusta mediante el botón de aumento de velocidad del ventilador (1) y el botón de disminución de velocidad del ventilador (2) que se encuentran en el panel de control. El ventilador cuenta con cuatro velocidades. Cada vez que se oprime alguno de los botones, la velocidad del ventilador aumenta o disminuye un nivel. La velocidad actual del ventilador (3) aparece en la parte inferior de la pantalla digital (4).

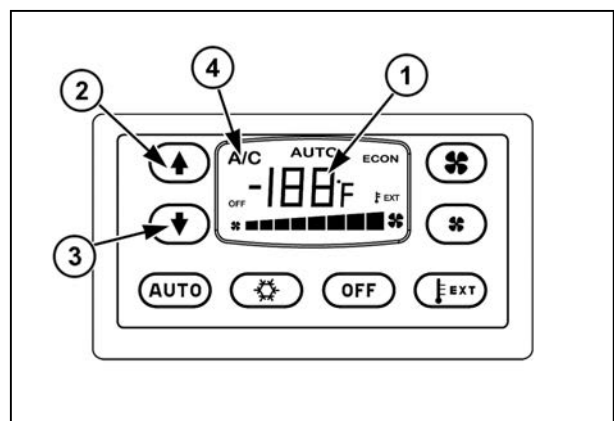

Fig. 113.

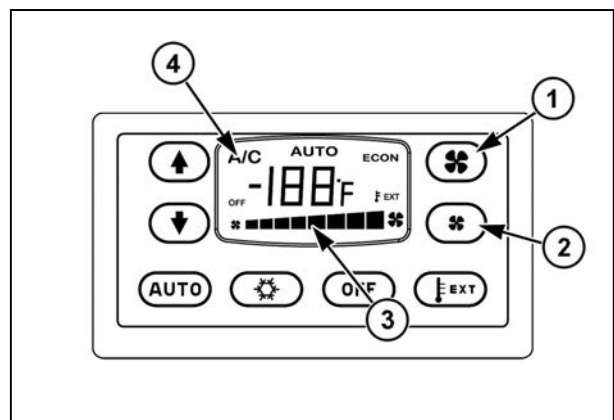

Fig. 114.

La función automática se controla mediante el botón AUTO (1) que se encuentra en el panel de control (2). Cuando la función automática está activada, el control automático de temperatura usa el compresor de aire acondicionado, la válvula del calentador y la velocidad del ventilador para mantener la temperatura seleccionada que aparece en la pantalla digital. El símbolo AUTO (3) aparecerá en la pantalla digital (4) cuando esté activada la función automática.

El compresor de aire acondicionado o la velocidad también pueden controlarse manualmente cuando el control automático de temperatura está conectado. El sistema controlará todas las funciones automáticamente, a excepción de la función seleccionada.

La función de aire acondicionado se controla mediante el botón A/C (1) que se encuentra en el panel de control (2). Cuando se enciende el aire acondicionado, el símbolo A/C (3) aparecerá en la pantalla digital (4). Cuando se apaga el aire acondicionado, el símbolo ECON (5) aparecerá en la pantalla digital.

En la posición ECON, el sistema continuará controlando la temperatura automáticamente. Sin embargo, el compresor de aire acondicionado no se activará. La temperatura solo será controlada mediante la velocidad del ventilador y la válvula del calentador.

NOTA:

El compresor de aire acondicionado no funcionará cuando la temperatura del aire exterior esté por debajo de aproximadamente 4,45 °C (40 °F). Para hacer circular aire frío por debajo de esta temperatura, haga funcionar el sistema en modo ECON.

Presione el botón de temperatura del aire exterior (1) para ver la temperatura del aire exterior en la pantalla digital (2) durante aproximadamente seis segundos. Después de que aparezca la temperatura exterior, la pantalla volverá a mostrar la temperatura seleccionada.

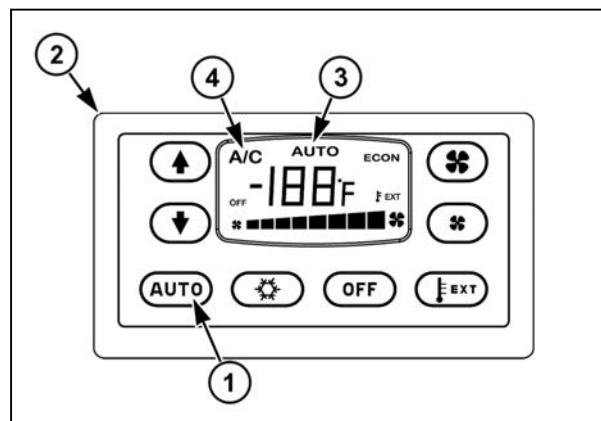

Fig. 115.

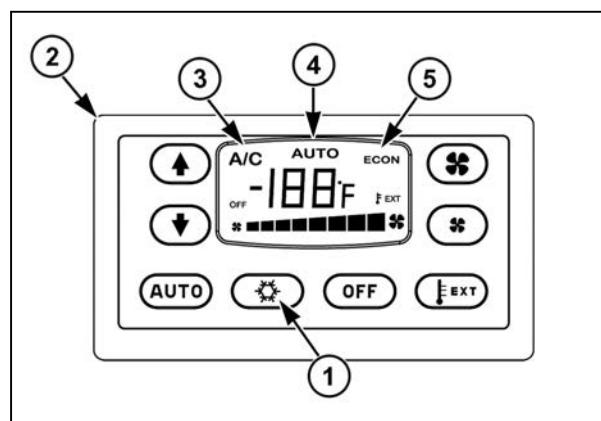

Fig. 116.

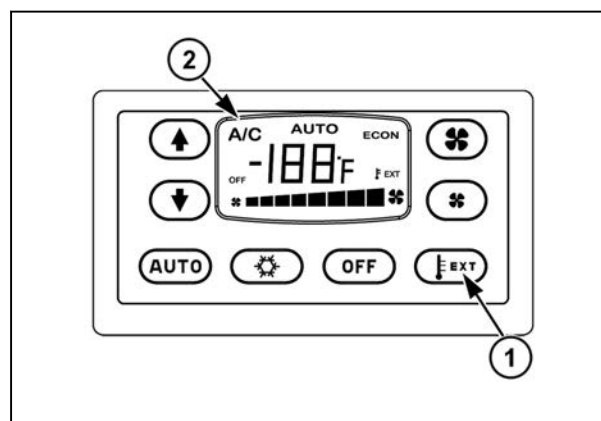

Fig. 117.

El botón OFF (1) se usa para apagar el panel de control (2).

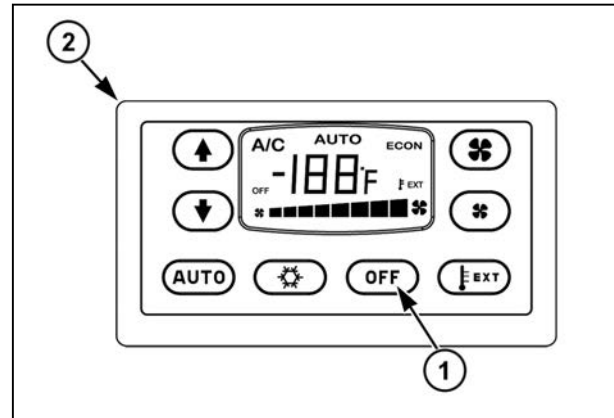

Fig. 118.

3.25.2 Unidades de visualización de temperatura

Para cambiar el sistema de control de temperatura entre Fahrenheit y Celsius, presione y mantenga presionado el botón AUTO (1) hasta que el sistema ingrese en el modo de diagnóstico. Espere unos 30 segundos para permitir que el sistema complete la calibración de la válvula de agua.

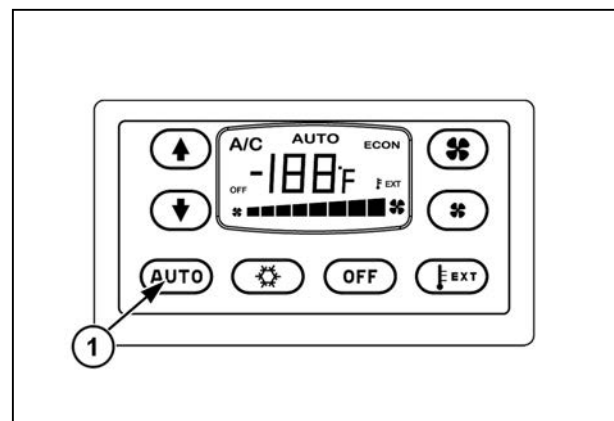

Fig. 119.

Presione en forma simultánea los botones de aumento (1) y disminución (2) de velocidad del ventilador hasta que aparezca el número 0 en la pantalla digital (3).

Presione el botón de temperatura exterior (4) en el panel de control; aparecerá el número 16 en la pantalla digital. Presione el botón de disminución de velocidad del ventilador hasta que aparezca el número 0 en la pantalla digital. Presione el botón AUTO (5) y espere durante 5 segundos.

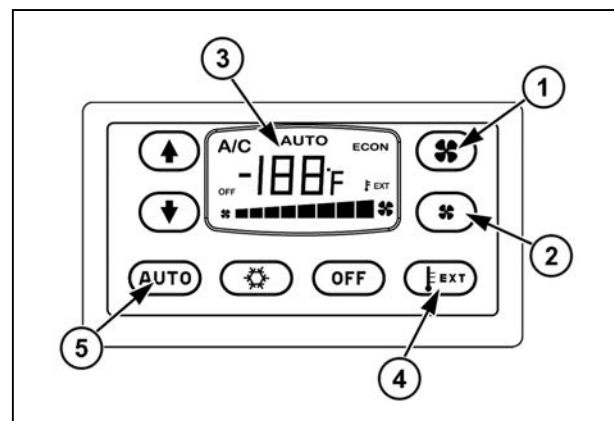

Fig. 120.

Apague el sistema de control de temperatura presionando el botón OFF (1). Cuando el sistema se encienda, las lecturas se mostrarán en Celsius.

Para cambiar el sistema entre Celsius y Fahrenheit, se debe realizar el mismo procedimiento.

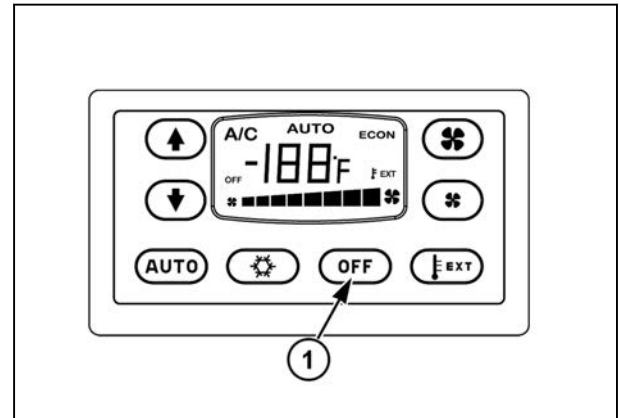

Fig. 121.

3.26 Espejos retrovisores eléctricos

El interruptor del espejo retrovisor eléctrico (1) controla la posición de los espejos del lado izquierdo y el lado derecho.

Mueva el selector (2) a L para controlar el espejo retrovisor del lado izquierdo y a R para controlar el espejo retrovisor del lado derecho. Mueva el espejo a la posición deseada usando el interruptor direccional (3).

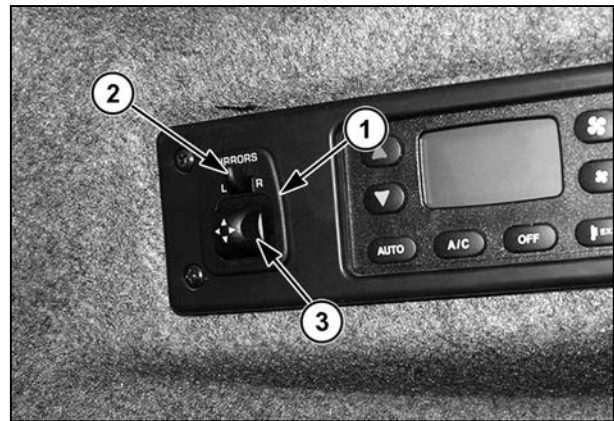

Fig. 122.

3.27 Guía automática (piloto automático)

Para conocer las instrucciones de funcionamiento del sistema de guía automática, consulte el sistema de guía automática en el manual del operador.

El interruptor de encendido y apagado opcional de la guía automática (1) se encuentra en la consola del techo.

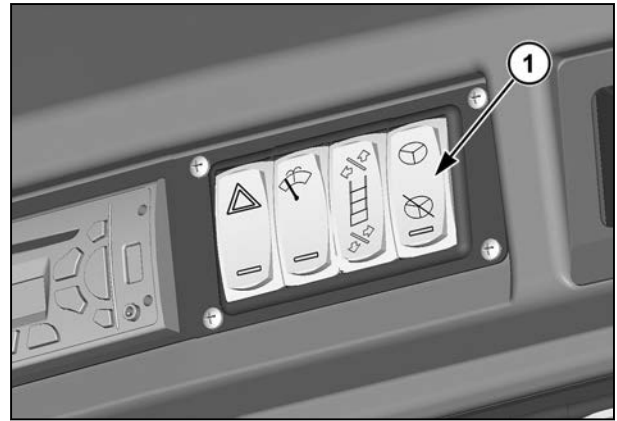

Fig. 123.

También puede encontrar un interruptor de mando de la guía automática (1) en la consola del lado derecho.



Fig. 124.

3.28 Terminal

3.28.1 Terminal

El terminal (1) se usa para supervisar y ajustar las funciones de la cosechadora. El terminal se ubica frente a la consola del lado derecho, cerca del techo, para que interrumpa la vista del operador.

NOTA:

La pantalla táctil no funciona correctamente cuando se usan guantes. Quítese siempre los guantes cuando utilice la pantalla táctil.

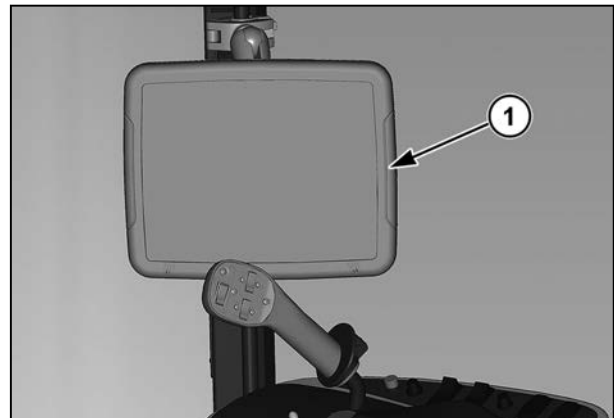

Fig. 125.

3.28.2 Cómo ajustar la posición del terminal

La altura del terminal (1) es ajustable. Para ajustar la altura del terminal, sostenga el terminal y afloje la abrazadera (2) que fija el terminal en el tubo de montaje (3). Levante o baje la abrazadera del tubo de montaje hasta que el terminal esté a la altura deseada. Ajuste la abrazadera que fija el terminal en el tubo de montaje.

El terminal se puede colocar en el soporte de montaje.

NOTA: *Coloque el terminal y asegúrese de que no interrumpa la vista del operador.*

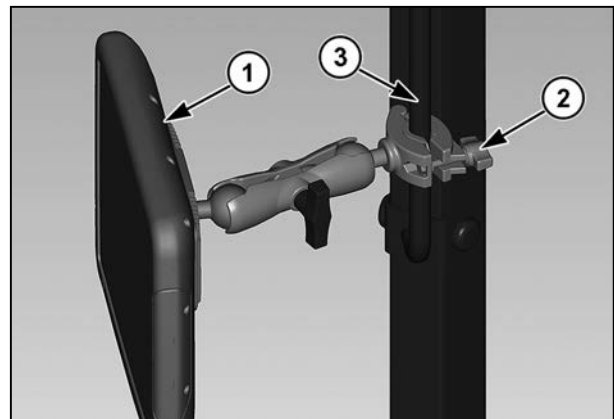

Fig. 126.

3.28.3 Componentes de terminal

El terminal es una pantalla compatible con ISO VT, capaz de controlar las máquinas además de ejecutar funciones agrícolas de precisión.

El terminal está equipado con un procesador interno y un puerto USB que permite la transferencia de datos y el almacenamiento. Sus características incluyen: alarma audible ajustable, sensor interno de luz para ajustar automáticamente la retroiluminación y las entradas de video.



Fig. 127.

Los siguientes componentes se encuentran en el terminal:

- 1 Conector del mazo de cables eléctrico
- 2 Puerto sin uso
- 3 El botón verde (arranque) solo se usa cuando se actualiza el software del terminal. Un comando aparecerá en la pantalla si fuera necesario usar el botón para reiniciar el terminal.
- 4 El botón rojo (restablecer) detiene el suministro de energía hacia el controlador de administración de energía. Su acción es inmediata (sin demora) durante el encendido. Se utiliza principalmente para actualizaciones de firmware.
- 5 Puerto USB trasero cubierto por una tapa: este puerto se usa para conectar los componentes.
- 6 Altavoz.
- 7 Puerto de cable RJ45 cubierto con una tapa (puerto Ethernet)
- 8 Puerto USB lateral con cubierta protectora: este puerto USB se usa para transferir datos.

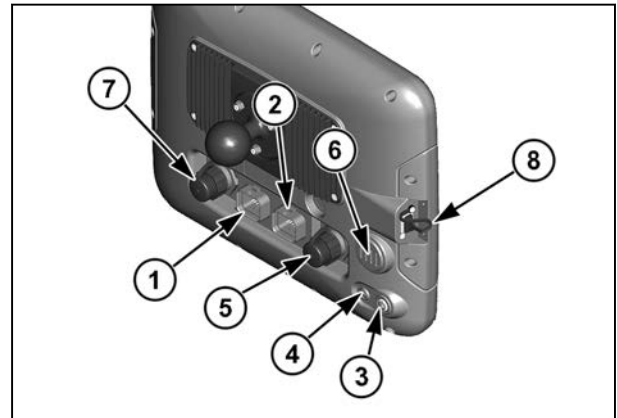

Fig. 128.

3.28.4 Transferencia de datos

Hay un puerto USB con una tapa protectora (1) en el lado izquierdo del terminal. Este puerto USB se usa para transferir datos.

Para evitar daños en el terminal y en los dispositivos de datos, tenga cuidado de insertar el dispositivo USB correctamente.

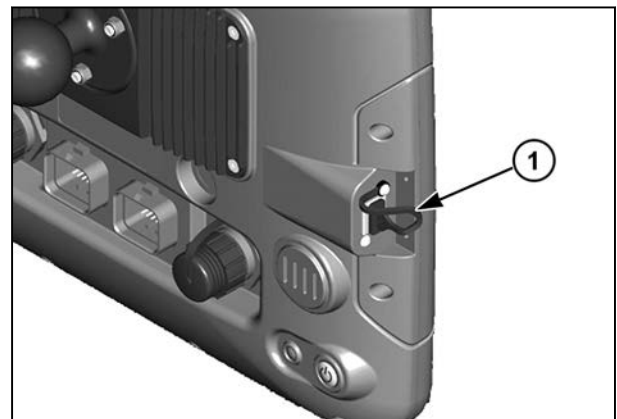

Fig. 129.

3.28.5 Instalación de dispositivos USB

Solo hay una forma para instalar un dispositivo USB (1). No fuerce el dispositivo USB en el puerto USB. Si el dispositivo USB no entra con facilidad en la ranura correspondiente, es que no se está instalando correctamente.

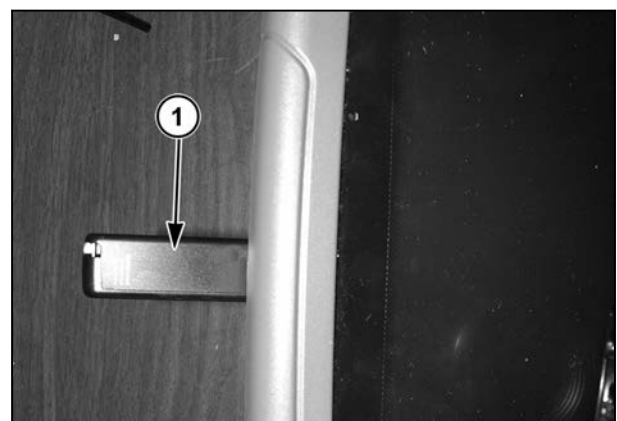

Fig. 130.

3.28.6 Luces LED del terminal

En el lado derecho del terminal hay dos luces LED que indican el estado de la batería. La luz LED superior (1) indica el estado de la batería del terminal. La luz LED inferior (2) indica el estado de la fuente de alimentación externa.

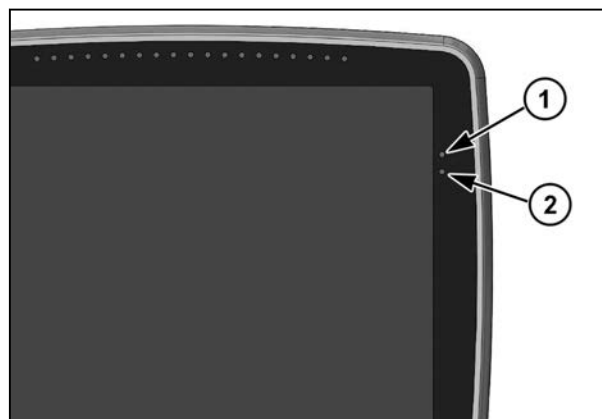

Fig. 131.

Estado de la batería del terminal (LED superior)	Estado de la alimentación externa (LED inferior)	Explicación
Verde intermitente y azul	Verde	El estado de la alimentación es normal. La batería se está cargando. La batería interna es de 7,2 voltios o superior. La fuente externa es de 12 voltios o superior.
Verde	Verde	El estado de la alimentación es normal. La batería interna es de 7,2 voltios o superior. La fuente externa es de 12 voltios o superior.
Verde	Naranja	La fuente externa tiene poca energía, aunque es aceptable. El voltaje se encuentra entre 10,8 voltios y 12 voltios. El terminal se iniciará.
Naranja	Verde	La batería interna tiene poca energía, aunque es aceptable. El voltaje se encuentra entre 7 voltios y 7,2 voltios. El terminal se iniciará.
Verde intermitente	Rojo, intermitente	La fuente externa tiene menos de 10,8 voltios. El terminal no se iniciará y las luces LED parpadearán juntas durante 10 segundos antes de apagarse.
Rojo, intermitente	Verde intermitente	La batería interna tiene menos de 7 voltios. El terminal no se iniciará y las luces LED parpadearán juntas durante 10 segundos antes de apagarse. Si la unidad se deja conectada a la fuente externa, la luz LED de la batería parpadeará en verde cada 5 segundos para indicar que la carga está en curso.
Verde intermitente	Verde intermitente	Las luces LED parpadearán alternadamente durante 10 segundos. La fuente externa y la

Estado de la batería del terminal (LED superior)	Estado de la alimentación externa (LED inferior)	Explicación
		batería interna están en buenas condiciones, pero el equipo principal no responde correctamente y el terminal no se iniciará. Consulte al concesionario para realizar las reparaciones necesarias.
Rojo, intermitente	No hay luz LED	El terminal está en el modo de gestor de arranque.
Verde	Rojo, intermitente	La unidad está intentando encender sin fuente de alimentación externa.
No hay luz LED	No hay luz LED	Si las luces LED no se encienden después de presionar el botón de inicio durante 3 segundos, el sistema de administración de energía no está funcionando. El terminal no se iniciará. Consulte al concesionario para realizar las reparaciones necesarias. El botón de inicio no es un interruptor de energía y solo necesita de un leve contacto para indicar al equipo administración de energía que inicie el terminal. El botón de inicio se debe presionar durante 3 segundos para activar la secuencia de arranque. Si se repite la acción, se puede activar una parada (con almacenamiento de datos). Ambas luces LED parpadearán una vez que la secuencia de apagado se haya iniciado. Presione el botón de inicio durante 10 segundos para realizar un cierre inmediato sin almacenamiento de datos.

3.28.7 Funcionamiento del terminal

Después del arranque, la primera pantalla mostrará los tres iconos de aplicaciones:

- 1 Controles de la cosechadora: Contiene los controles necesarios para hacer funcionar la cosechadora.
- 2 Controlador de tareas: Contiene los programas necesarios para crear mapas de rendimiento.
- 3 Ajustes del sistema: Contiene los ajustes necesarios para el terminal.

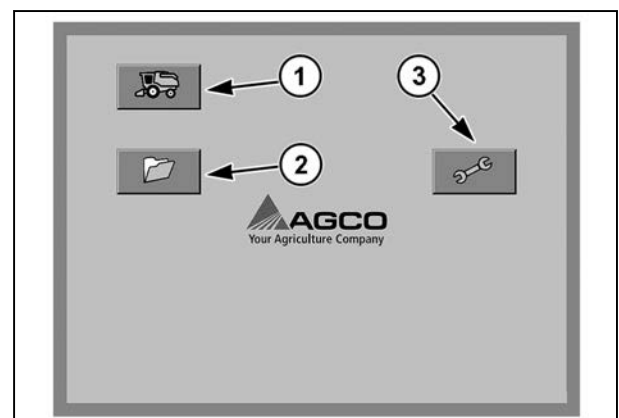

Fig. 132.

La información del terminal, incluidos los números de versión de software, se proporciona en esta pantalla, en la casilla Acerca de (1) relacionada con la configuración del sistema.



Fig. 133.

La pantalla del terminal es una pantalla sensible al tacto. Un pequeño signo + aparece en la pantalla en el lugar donde se puede tocar.

NOTA:

Presione la selección de pantalla con un solo dedo o con el dedo pulgar.

Si usa más de un dedo o parte de la mano entra en contacto con la pantalla, esta no cambiará.

Toque un botón de icono (1) en el lado izquierdo o derecho de la pantalla para mostrar una función.

Utilice el icono (2) para cancelar las entradas sin aceptar los nuevos datos ingresados.

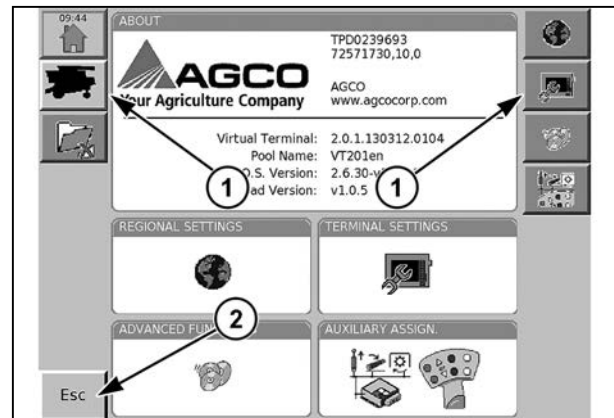

Fig. 134.

Los campos editables (1) se indican mediante rectángulos blancos en la pantalla. Una vez que haya tocado o seleccionado un campo editable, aparecerá un teclado numérico, un teclado o una lista de selección.

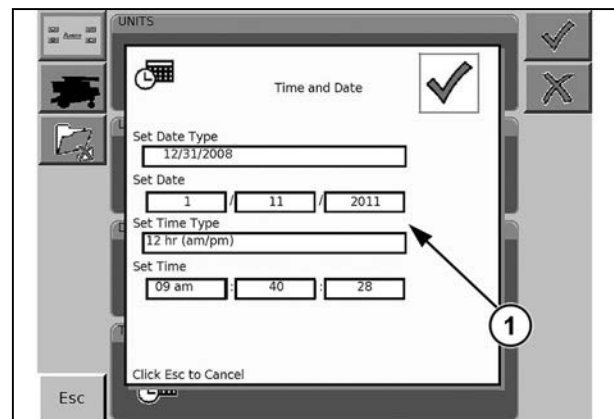

Fig. 135.

Luego de presionar un recuadro de texto, el teclado es una de las opciones que se abre para insertar datos. El teclado es similar a un teclado estándar.

Seleccione SHIFT (1) para definir en qué pantalla escribirá la letra mayúscula o símbolo. Presione nuevamente el botón SHIFT para regresar a la pantalla de minúsculas.

Seleccione EXT (2) para configurar el teclado para caracteres especiales.

La tecla de retroceso (3) borra un carácter a la vez.

La tecla CLR (4) borra todo el mensaje.

Para insertar datos con el teclado, seleccione la letra o símbolo presionando la pantalla táctil. Seleccione el icono (5) para aceptar la entrada con la pantalla táctil.

Seleccione el icono (6) para cancelar.

Otra opción para insertar datos es el teclado numérico. El teclado numérico es similar a un teclado numérico estándar.

La tecla CLR (1) borra toda la entrada.

La tecla C (2) borra un carácter a la vez.

Para utilizar un teclado numérico, seleccione los valores numéricos presionando el valor en la pantalla táctil. Seleccione el icono (3) para aceptar la entrada con la pantalla táctil.

Seleccione el icono (4) para cancelar.

Un rango permitido (5) aparecerá en el teclado numérico. Solo se pueden ingresar los números disponibles entre los dos números que se muestran.

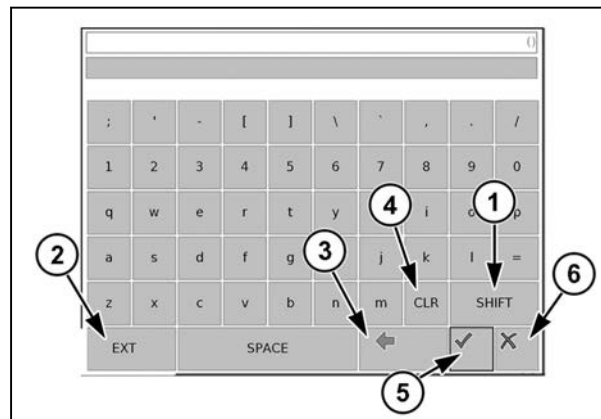

Fig. 136.

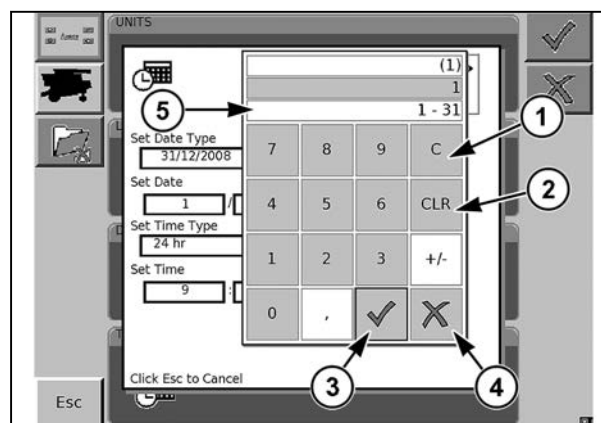

Fig. 137.

3.28.8 Controlador de tareas

El controlador de tareas contiene las funciones necesarias para crear mapas de rendimiento.

NOTA:

Consulte el manual del operador del controlador de tareas para obtener más información sobre los ajustes del controlador de tareas.

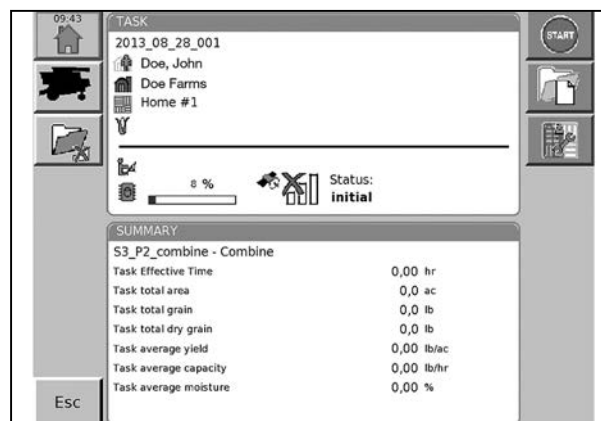

Fig. 138.

3.28.9 Iconos de confirmación

Presione el icono en la pantalla táctil para seleccionar cualquiera de los siguientes iconos.

Icono	Descripción
	Respuesta del usuario: Sí, Aceptar o Listo
	Respuesta del usuario: No o Cancelar

3.28.10 Iconos de aplicación

Las aplicaciones del terminal C2100 solo pueden ser activadas a través de la pantalla táctil.

Icono	Descripción
	Configuración del terminal C2100
	Controlador de tareas
	Video
	Controles de la cosechadora

3.28.11 Ajustes del sistema

Para acceder a la configuración del terminal, presione el icono de la pantalla de inicio (1) en el lado izquierdo de la pantalla. Al presionar el icono de la pantalla de inicio (1), regresará a la primera pantalla en el terminal. En esta pantalla, presione el botón que contiene un pequeño diseño de llave. Este icono proporciona acceso a la pantalla de configuración del sistema.

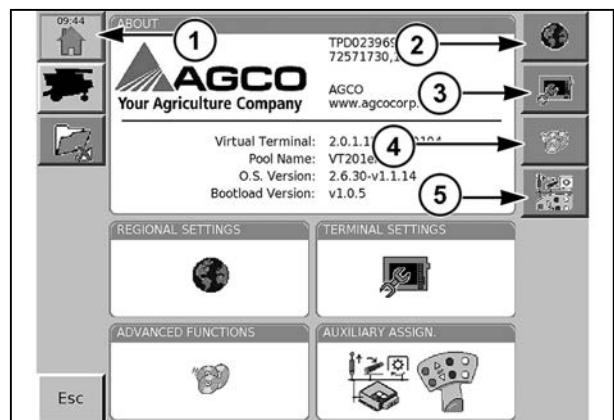





Fig. 139.

La pantalla de configuración del sistema cuenta con cuatro menús:

Icono	Descripción
	Configuración regional (2)
	Configuración de terminal (3)
	Funciones avanzadas (4)
	Características auxiliares (5)

3.28.12 Configuración regional

Para seleccionar la pantalla principal de configuración regional, toque el icono (1) o la casilla de funciones Configuración regional (2).



Fig. 140.

Los siguientes elementos se pueden cambiar en el menú Configuración regional, teniendo en cuenta que se puede acceder a las funciones mediante los botones laterales o con la casilla de función en la pantalla:

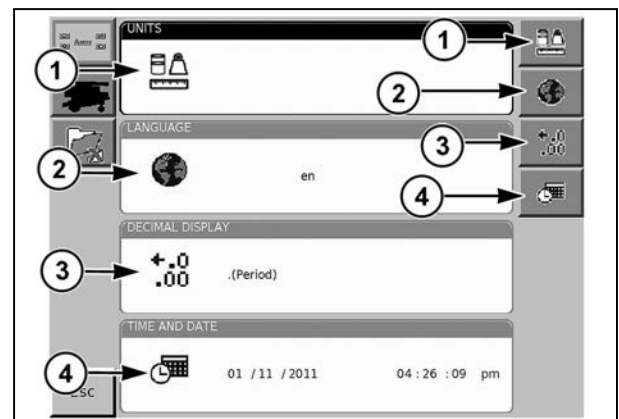

Fig. 141.

Icono	Descripción
	Unidades (1)
	Idioma (2)
	Visualización de decimales (3)
	Hora y fecha (4)

Para cambiar las unidades de medida mostradas, toque el icono (1) o la casilla de funciones Unidad (2) en la pantalla de configuración regional.

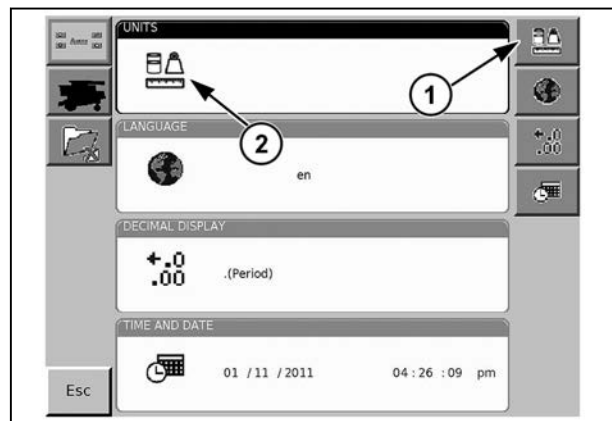

Fig. 142.

Las unidades se pueden ver en el sistema imperial (1), métrico (2) o de EE.UU. (3). Use la pantalla táctil para seleccionar las unidades deseadas.

Cada unidad individual se puede cambiar si se selecciona la unidad (4) en la pantalla táctil. Una vez seleccionada, toque la unidad en la lista de las unidades mostradas.

Cuando termine, toque el icono (5) para aceptar las unidades mostradas.

Presione el icono (6) para cancelar.

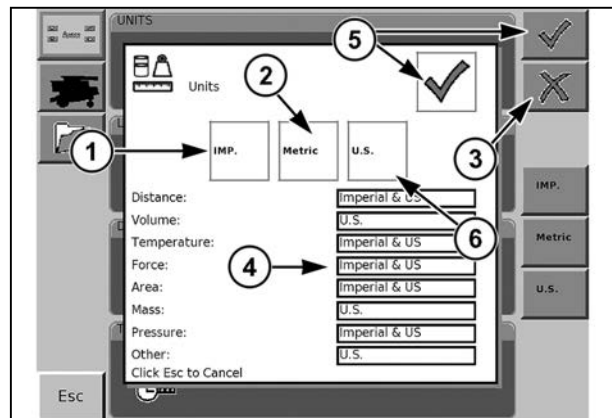

Fig. 143.

Para cambiar el idioma mostrado, toque el icono (1) o la casilla de funciones Idioma (2) en la pantalla de configuración regional.

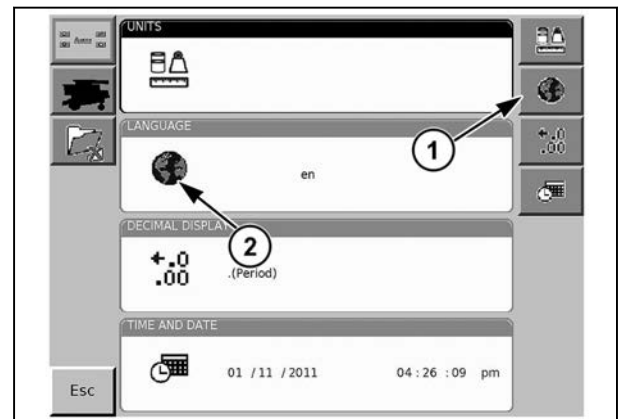

Fig. 144.

Para cambiar el idioma, desplácese a través de las opciones de idioma con el icono (1) y (2).

NOTA:

No todos los idiomas que aparecen están disponibles para las pantallas de trabajo de la cosechadora. Algunos idiomas están disponibles para el controlador de tareas, pero puede que no estén disponibles para las pantallas de trabajo de la cosechadora.

Para seleccionar el idioma (3), use la pantalla táctil. Para aceptar el idioma deseado, presione el icono (4). Presione el icono (5) o el icono para cancelar.

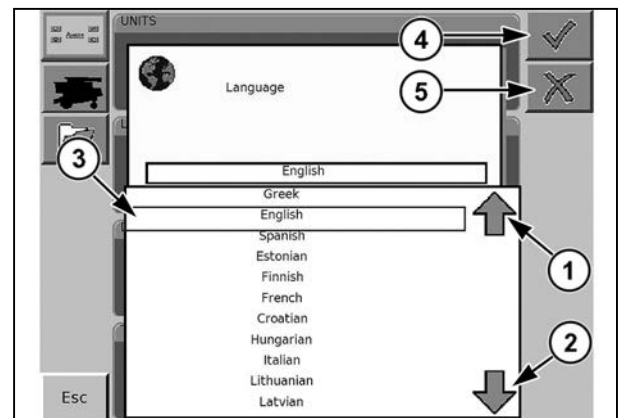

Fig. 145.

NOTA:

El icono (5) no desaparecerá a menos que seleccione un idioma.

El menú Visualización de decimales permite que el operador decida el uso de coma o punto como separador de decimales.

Para cambiar el símbolo decimal mostrado, toque el icono (1) o la casilla de funciones Visualización de decimales (2) en la pantalla de configuración regional.

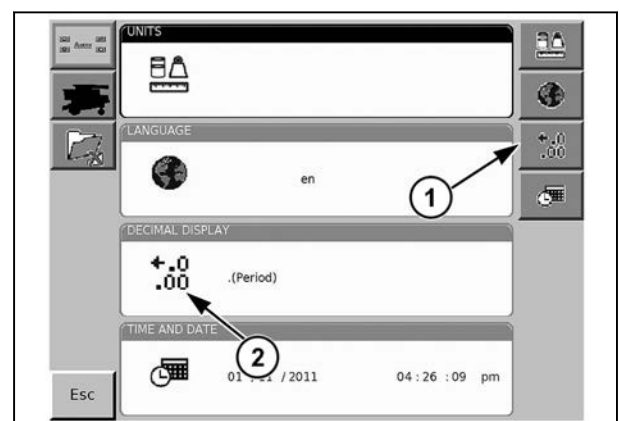

Fig. 146.

Para elegir entre ambas opciones, use la pantalla táctil para seleccionar la coma (1) o el punto (2), o desplácese entre las opciones usando el icono de desplazamiento hacia arriba (3) o hacia abajo (4). Una vez seleccionada, use la pantalla táctil para seleccionar el icono (5).

Para cancelar, use la pantalla táctil para seleccionar el icono (6).

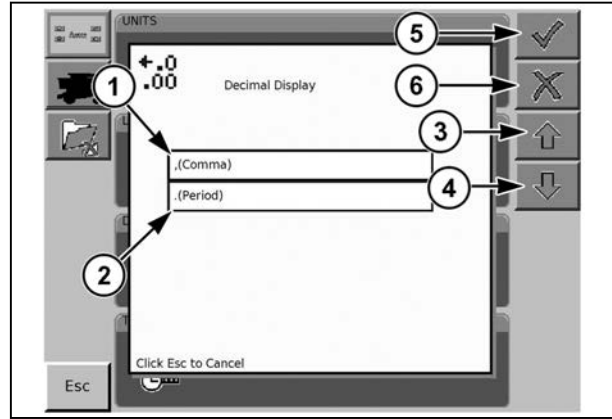

Fig. 147.

Para cambiar la configuración de fecha y hora, toque el icono (1) o la casilla de funciones Hora y fecha (2) en la pantalla de configuración regional.

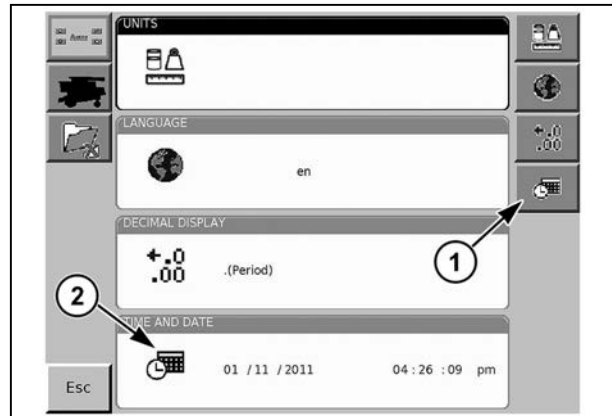

Fig. 148.

El menú de fecha y hora permite al operador establecer la visualización de fecha (1), la fecha actual (2), la visualización de la hora (3) y la hora actual (4).

Para cambiar los elementos, seleccione el elemento deseado en la pantalla táctil. Una vez hecha la selección, desplácese a través de las opciones hasta que aparezca el valor deseado o introduzca el valor utilizando el teclado numérico.

Utilice la pantalla táctil para seleccionar el icono (5) para aceptar los nuevos valores.

Para cancelar, use la pantalla táctil para seleccionar el icono (6).

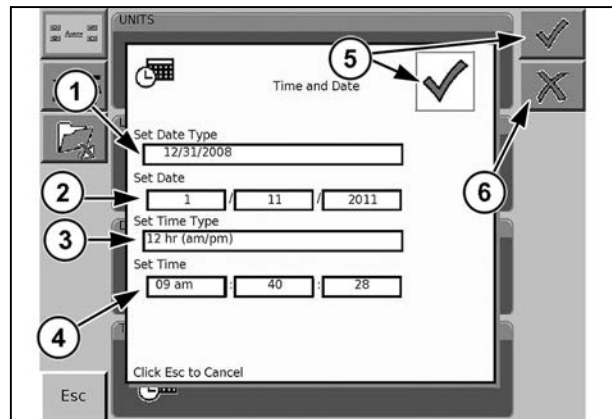

Fig. 149.

3.28.13 Configuración del terminal

Para cambiar el nivel de volumen en el terminal, toque el icono (1) o el cuadro de funciones Ajuste de sonido (2).

NOTA:

El nivel de volumen no puede ser inferior a 10 por ciento.

Para cambiar el nivel de brillo en el terminal, toque el icono (3) o el cuadro de funciones Ajuste de brillo (4).

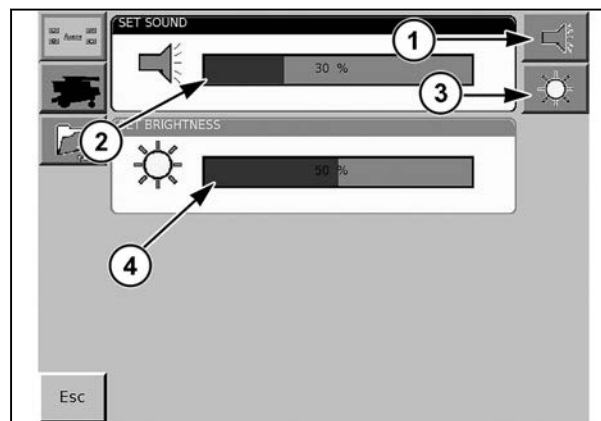

Fig. 150.

Dentro del menú de ajustes de sonido, toque el icono (1) o (2) para aumentar o disminuir el volumen de sonido.

El nivel de sonido se indicará con un porcentaje (3) y una gráfica de barras (4).

Cuando se alcance el nivel de sonido deseado, toque el icono (5) en la pantalla táctil.

Para cancelar, utilice la pantalla táctil para seleccionar el icono (6) o el botón de icono (7).

Si se selecciona la función Sonido de teclas, un tono sonará cuando se seleccione un elemento en la pantalla. Seleccione la casilla (8) en la pantalla táctil para activar o desactivar la función de sonido de teclas.

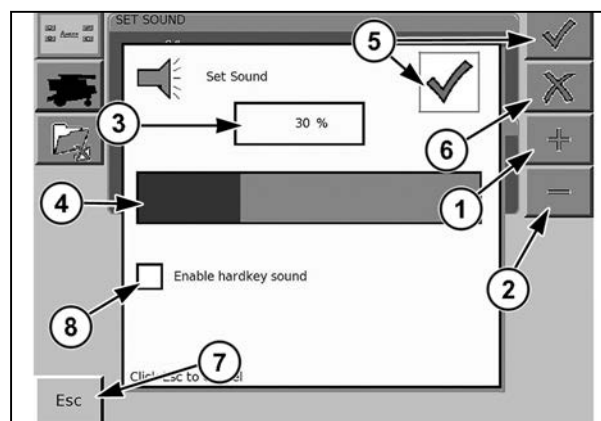

Fig. 151.

Dentro del menú de ajustes de brillo, toque el icono (1) o (2) para aumentar o disminuir el brillo de la pantalla.

El nivel de brillo se indicará con un porcentaje (3) y una gráfica de barras (4).

Cuando se alcance el nivel de brillo deseado de la pantalla, seleccione el icono (5) en la pantalla táctil.

Para cancelar, use la pantalla táctil para seleccionar el icono (6) o el botón de icono (7).

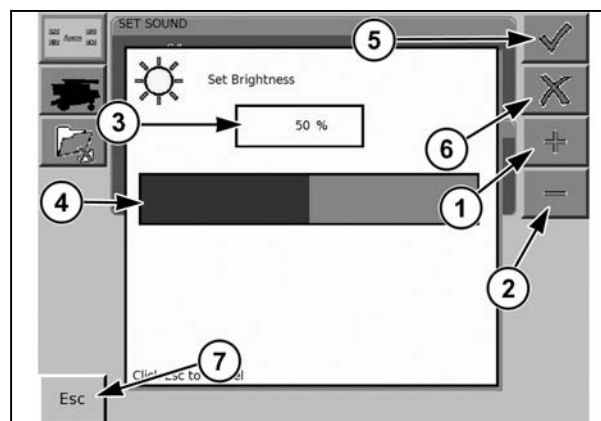

Fig. 152.

3.28.14 Atribuciones auxiliares

Seleccione Atribuciones auxiliares en la pantalla táctil para ver y asignar funciones auxiliares o entradas disponibles.

Para seleccionar la atribución auxiliar, toque el icono (1) o el cuadro de funciones Asignación auxiliar (2).

Los dispositivos auxiliares conectados al bus CAN estarán disponibles.

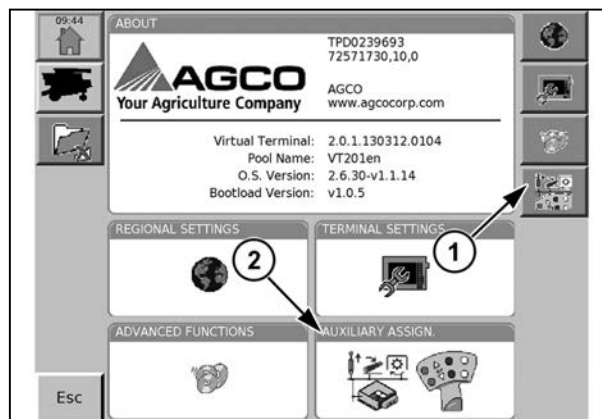

Fig. 153.

3.28.15 Funciones avanzadas

Para seleccionar la pantalla principal de funciones avanzadas, toque el icono (1) o el cuadro Funciones avanzadas (2).

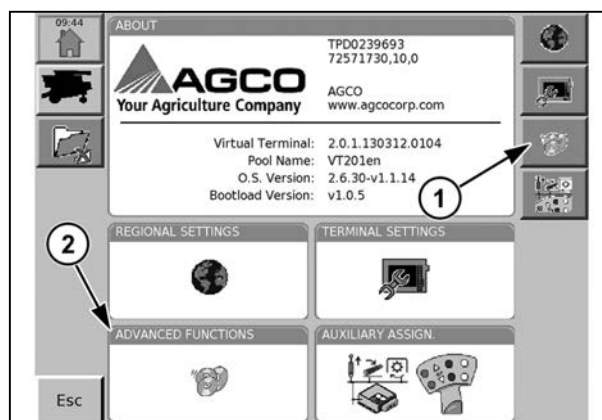

Fig. 154.

La pantalla Funciones avanzadas cuenta con dos menús entre los que puede elegir:

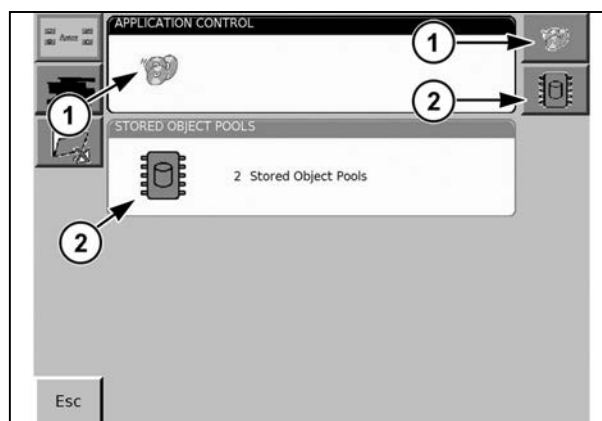



Fig. 155.

Icono	Descripción
	Control de aplicaciones (1)
	Conjuntos de objetos almacenados (2)

El menú Control de aplicaciones permite al operador activar aplicaciones de software adicionales si están disponibles.

Para ver las aplicaciones disponibles y realizar cambios, toque el icono (1) o el cuadro de funciones Control de aplicaciones (2).

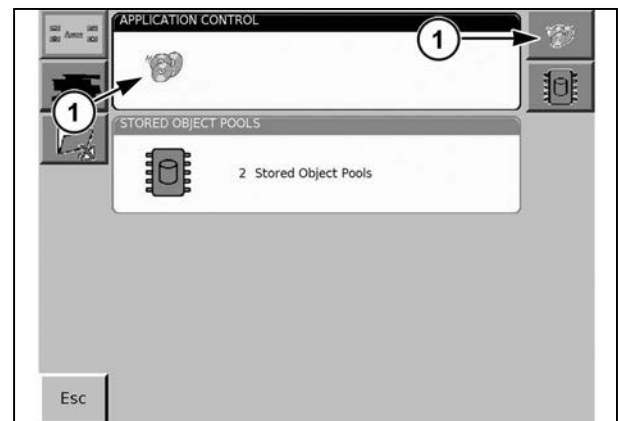

Fig. 156.

El programa de software se activará cuando se seleccione la marca de verificación. Puede activar y desactivar programas de software seleccionando en la pantalla táctil la casilla (1) junto al software.

Una vez que haya marcado las aplicaciones que desea, seleccione el icono (2) en la pantalla táctil.

Para cancelar, use la pantalla táctil para seleccionar el icono (3) o el botón de icono (4).

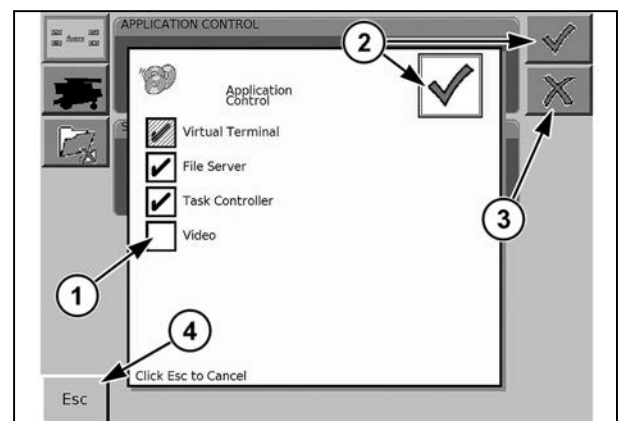

Fig. 157.

El menú Conjuntos de objetos almacenados (1) muestra las versiones de software para los conjuntos de objetos bajados. Los conjuntos de objetos almacenados son importantes para el mantenimiento de la cosechadora.

Para ver los conjuntos de objetos en el terminal, toque el icono (1) o el cuadro de funciones Conjuntos de objetos almacenados (2).

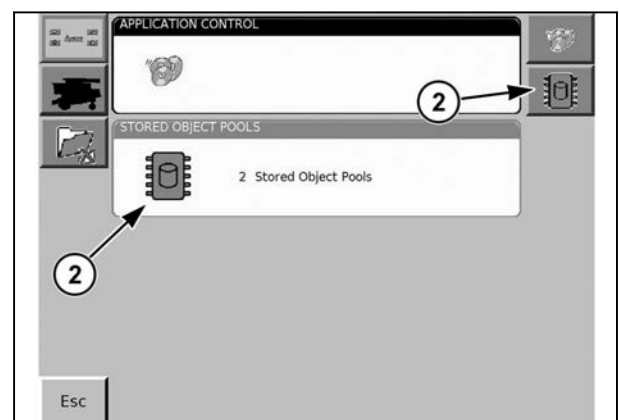

Fig. 158.

3.28.16 Video

Se puede usar una cámara remota con el terminal C2100. Para utilizar una cámara, conéctela al puerto USB trasero (1).

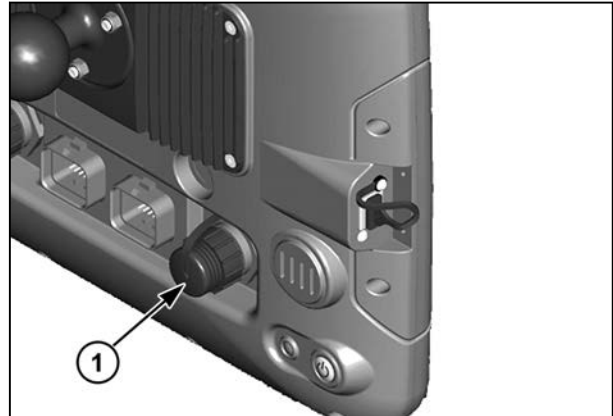

Fig. 159.

Compruebe que Video (1) esté seleccionado en la pantalla Aplicaciones adicionales.

Una vez que Video esté seleccionado, seleccione el icono (3) en la pantalla táctil.

Para cancelar, use la pantalla táctil para seleccionar el icono (4) o el botón de icono (5).

Seleccione el icono (2) en la pantalla táctil para ver la pantalla de la cámara remota.

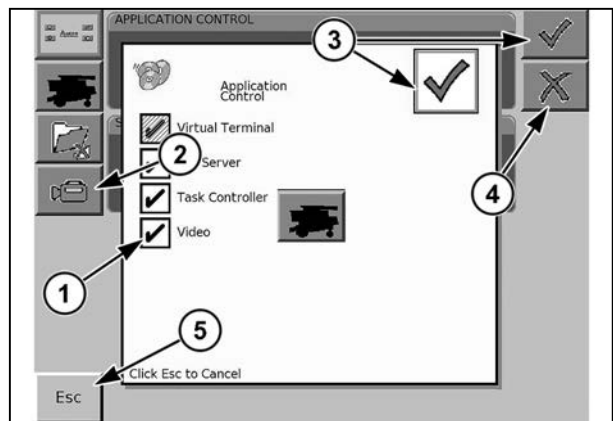

Fig. 160.

Con los siguientes botones puede aplicar ajustes y configuraciones de video:

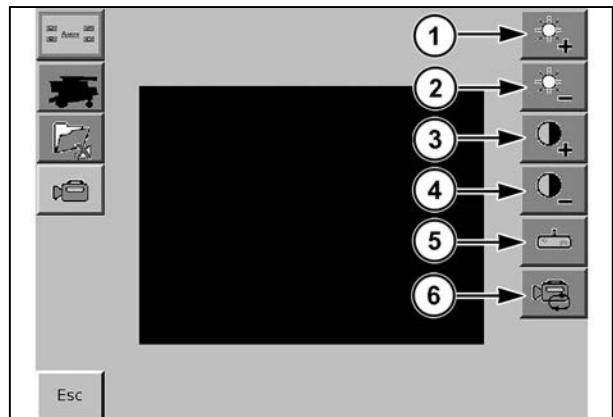

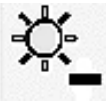

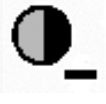



Fig. 161.

Icono	Descripción
	Aumentar brillo (1)
	Disminuir brillo (2)
	Aumentar contraste (3)
	Disminuir contraste (4)
	Imagen espejo (5)
	Selección de canal de video (6)

Luego de que se selecciona uno de los ajustes, la siguiente información aparece en la pantalla de la cámara remota:

- 1 Ajuste seleccionado
- 2 Nivel de ajuste

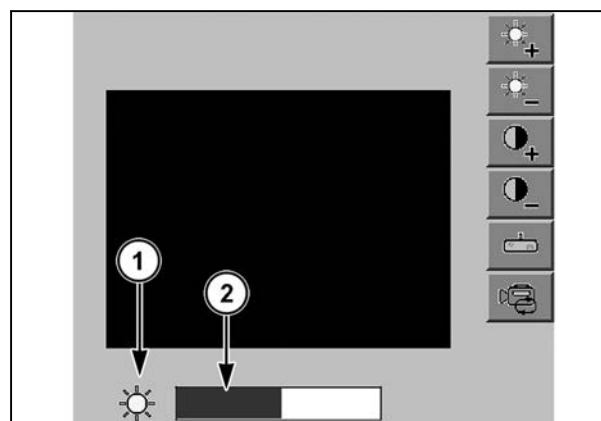

Fig. 162.

3.28.17 Actualización de software

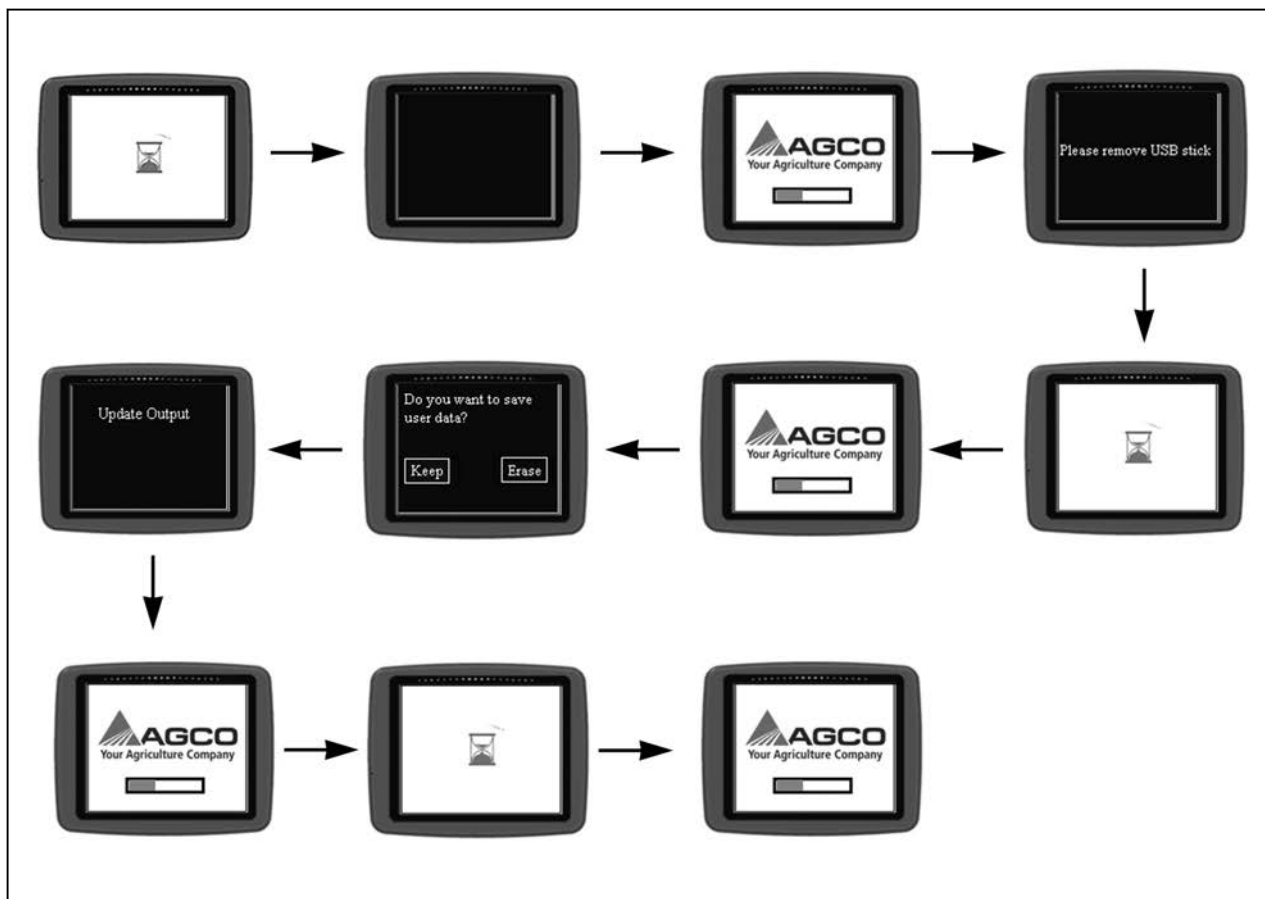

Fig. 163.

NOTA:

Consulte al concesionario local para obtener las actualizaciones de software disponibles.

Para instalar las actualizaciones de software, necesitará un dispositivo USB.

Dependiendo de la actualización, la realización de este procedimiento puede tardar hasta 15 minutos.

Antes de aplicar las actualizaciones, haga un registro de todos los ajustes y calibraciones del terminal C2100 y de la cosechadora.

Apague el sistema de guía automática, si tiene.

1. Asegúrese de que el terminal esté apagado. Instale el dispositivo USB. A continuación, encienda el terminal. Aparecerá una pantalla con un reloj de arena.

IMPORTANTE:

No desconecte la alimentación hasta la instalación termine.

2. La pantalla se apagará cuando el sistema entre en el modo de actualización de dispositivo USB.

NOTA:

Puede que aparezca texto en la pantalla.

3. Aparecerá una pantalla con el logotipo de la empresa y una barra de progreso gráfico mientras se carga la actualización de software en el terminal. Esta pantalla será visible durante un período de entre 20 segundos y 5 minutos.

NOTA:

Solo se realizará la actualización si el software es diferente. Si la versión actual está cargada en el terminal, no se corregirán secciones específicas del software.

4. Cuando aparezca el mensaje "Please remove the pen drive" (retire el pen drive), quite el dispositivo USB y el proceso de actualización continuará.
5. Después de extraer el dispositivo, el terminal se reiniciará y aparecerá el reloj de arena.
6. Aparecerá una pantalla con el logotipo de la empresa y una barra de progreso gráfico mientras se actualiza el software en el terminal.
7. Aparecerá una pantalla donde se solicitarán los datos del usuario. Seleccione "MANTENER" para guardar todos los detalles ingresados manualmente.
8. Aparecerá una pantalla con el texto "Update Exit".
9. Cuando se cierre el proceso de actualización, aparecerá una pantalla con el logotipo de la empresa y una barra de progreso gráfico.
10. El terminal se reiniciará y aparecerá un reloj de arena.
11. Cuando el terminal regrese al modo de funcionamiento normal, aparecerá una pantalla con el logotipo de la empresa y una barra de progreso gráfico.

IMPORTANTE: *El software solo debe ser actualizado por un técnico del concesionario.*

3.29 Operaciones de la cosechadora

3.29.1 Operaciones de la cosechadora

Esta información se aplica principalmente a las funciones del terminal de la cosechadora. Para obtener más información sobre los componentes y las funciones de la cosechadora, consulte las secciones correspondientes en este manual.

Configuración de la pantalla de la cosechadora

Para regresar a una pantalla anterior, seleccione el icono (1) en la parte inferior, en el lado derecho de la pantalla.

Cada pantalla muestra ocho áreas de alarma y mensajes (2) a lo largo de la parte inferior de la pantalla. Cuando aparece una alarma o un mensaje, puede seleccionar el icono para obtener más información.

NOTA:

Los iconos también se mostrarán en el área de alarma y mensajes cuando se accionen ciertos componentes o sistemas.

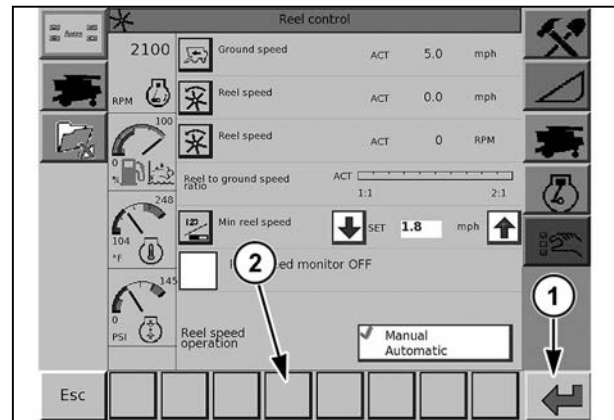

Fig. 164.

3.29.2 Iconos de menú de la cosechadora

Presione el icono en la pantalla táctil (1) para seleccionar cualquiera de las siguientes funciones.

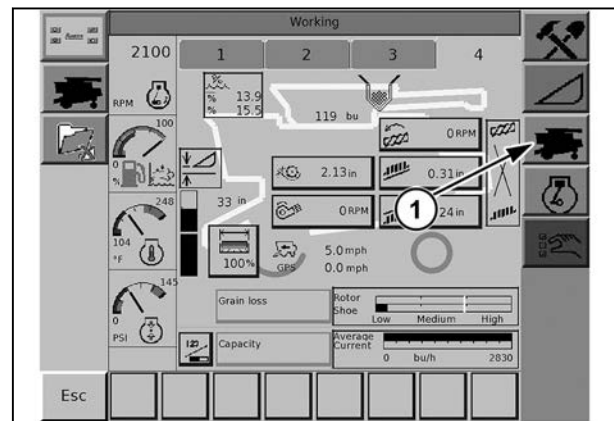









Fig. 165.

Icono	Descripción
	Pantalla principal Trabajo
	Pantalla principal Colector
	Pantalla principal Cosechadora
	Pantalla principal Motor
	Pantalla Varios

3.29.3 Iconos de confirmación

Presione el icono en la pantalla táctil para seleccionar cualquiera de los siguientes iconos.

Icono	Descripción
	Volver a la pantalla anterior
	Respuesta del usuario: Sí, Aceptar o Listo
	Respuesta del usuario: No o Cancelar

3.29.4 Pantallas de medidores de la cosechadora

Los medidores de la cosechadora aparecen todo el tiempo en la pantalla. Las siguientes funciones están disponibles en la pantalla analógica (A) o digital (B):

- 1 RPM del motor
- 2 Nivel de combustible / nivel de fluido del sistema de escape a diesel
- 3 Temperatura del refrigerante
- 4 Presión de aceite del motor

Para alternar entre la pantalla analógica y la digital, presione el medidor deseado en la pantalla.

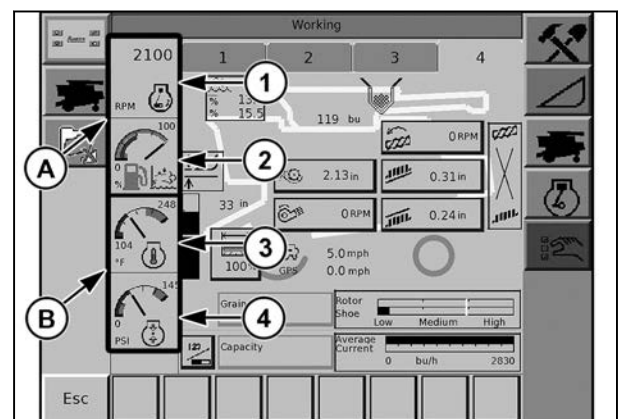

Fig. 166.

3.29.5 Visualización analógica y digital de valores

Los valores se pueden mostrar de forma analógica (A) o digital (B). Para alternar entre digital y analógico, pulse el icono resaltado en color azul (1) a la izquierda del nombre de la función.

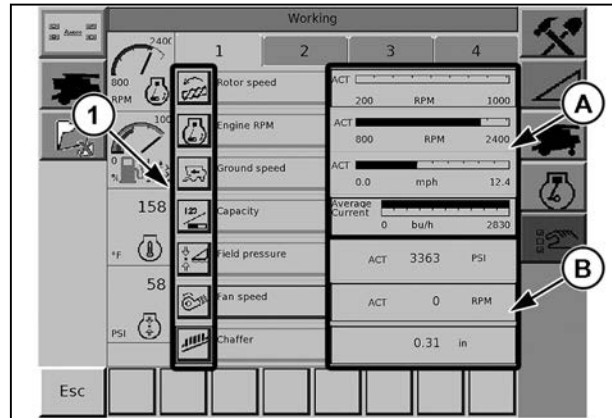

Fig. 167.

Si es posible, podrá ajustar el valor si lo selecciona.

Si el valor se muestra con el gráfico de barras analógico:

- Seleccione un área (1) en el gráfico de barras a la derecha del valor actual para aumentar su valor.
- Seleccione un área (2) en el gráfico de barras a la izquierda del valor actual para disminuir su valor.

NOTA:

El ajuste del valor en la pantalla analógica cambia el valor en incrementos de 10 por ciento.

Si el valor se muestra de forma digital:

- Use el botón de aumento (3) en el lado derecho del valor para aumentar el valor.
- Use el botón de disminución (4) en el lado izquierdo del valor para disminuir el valor.

o bien

- Seleccione el valor (5) e ingrese la sensibilidad deseada con el teclado numérico que aparece.

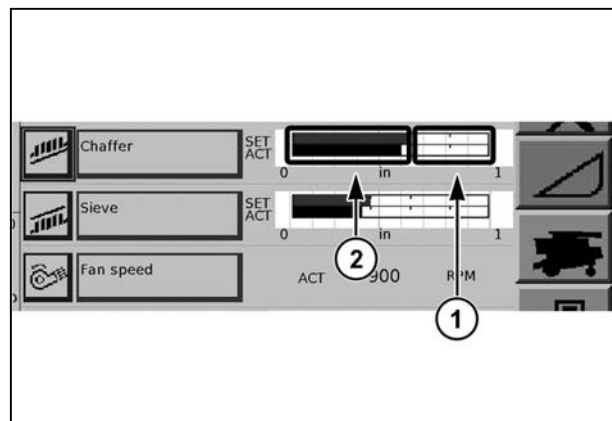

Fig. 168.

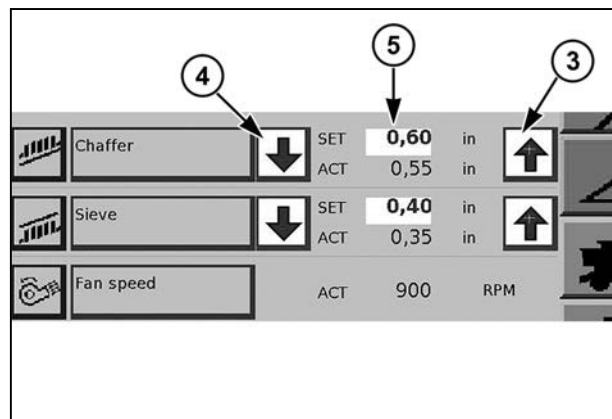

Fig. 169.

3.29.6 Menú principal de trabajo

El menú principal Trabajo aparece automáticamente después del inicio del sistema o se puede seleccionar si se selecciona el icono (1) en la pantalla táctil.

Hay dos vistas diferentes del menú principal de trabajo: modo de transporte y modo de campo.

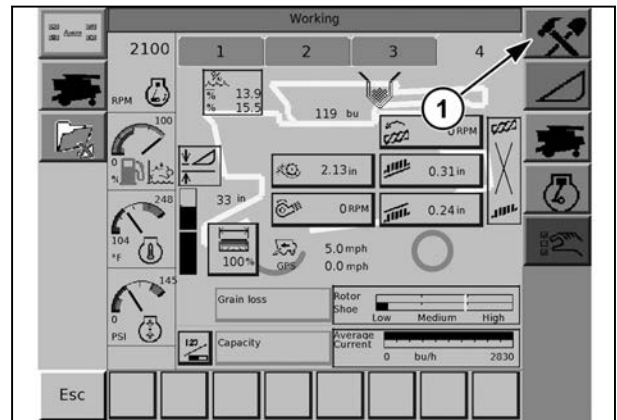

Fig. 170.

3.29.7 Modo de transporte

La pantalla Modo de transporte solo muestra la velocidad de desplazamiento y las revoluciones del motor.

La pantalla Modo de transporte se muestra cuando el interruptor de transporte está conectado o cuando la transmisión está en cuarta marcha. El interruptor de luces de campo/transporte se encuentra en la consola del lado superior derecho.

NOTA:

Consulte Interruptor de transporte en este manual para obtener más información.

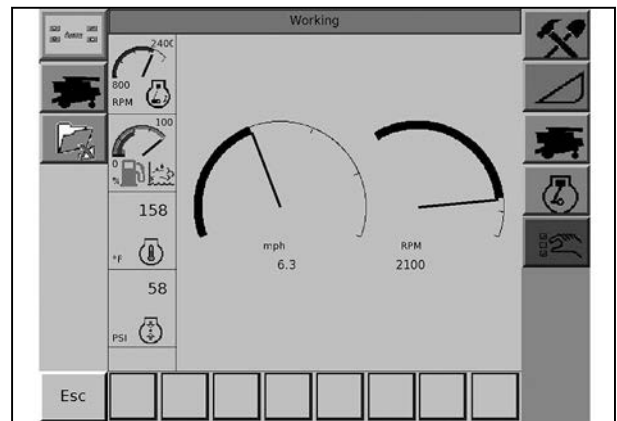

Fig. 171.

3.29.8 Modo de trabajo - Configuración de la pantalla

El modo de trabajo mostrará una pantalla de cosecha con la opción para alternar entre cuatro páginas diferentes mediante las pestañas en la parte superior de la pantalla (1).

Las tres primeras páginas permiten al operador seleccionar hasta siete funciones para ver en la pantalla. La cuarta página es la pantalla de trabajo.

Para configurar una función, presione cualquiera de las casillas (2) en una de las tres primeras páginas.

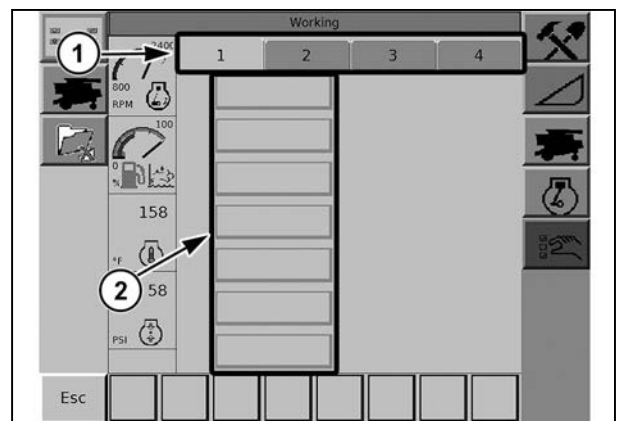

Fig. 172.

Verá la configuración Pantalla de trabajo. Presione una de las casillas para hacer la selección. Tendrá disponibles dos pestañas de funciones (1).

Seleccione el icono (2) para regresar a la pantalla anterior.

NOTA:

Puede que alguna de las funciones mostradas no se vean en la pantalla, ya que la función de cosechadora no se activó en el menú Ajustes del sistema.

La papelera (3) puede borrar el cuadro de función seleccionado en ese momento.

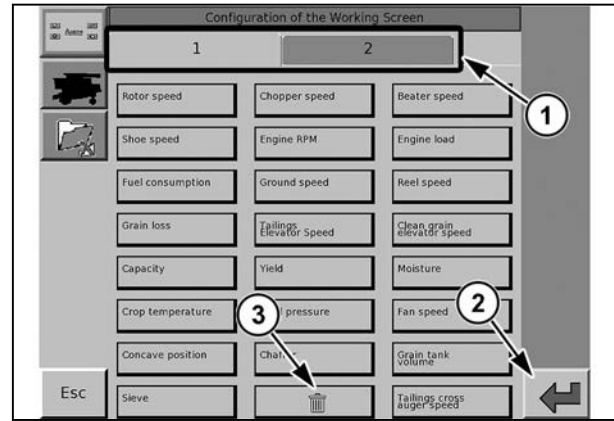

Fig. 173.

Si la información seleccionada se puede cambiar, se mostrará una casilla azul (1) alrededor de la información. Presione la información en la casilla azul para mostrar el menú que permite cambiar los ajustes.

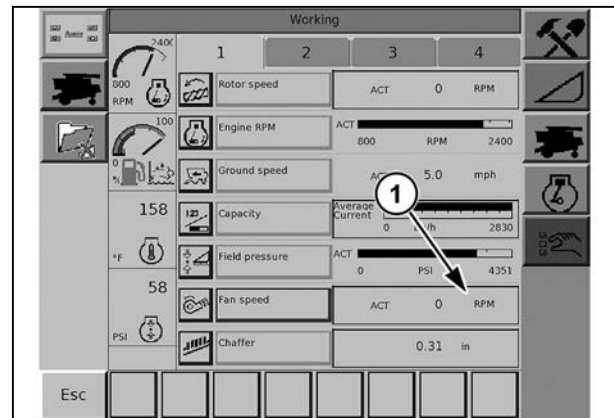

Fig. 174.

La página cuatro es la pantalla de trabajo de la cosechadora, en la cual el operador solo puede seleccionar dos funciones (1). La pantalla muestra la silueta de la cosechadora junto con una serie de funciones fundamentales de la cosechadora.

Presione cualquier botón (2) en el centro de la pantalla para ir a la pantalla que cambia la función seleccionada.

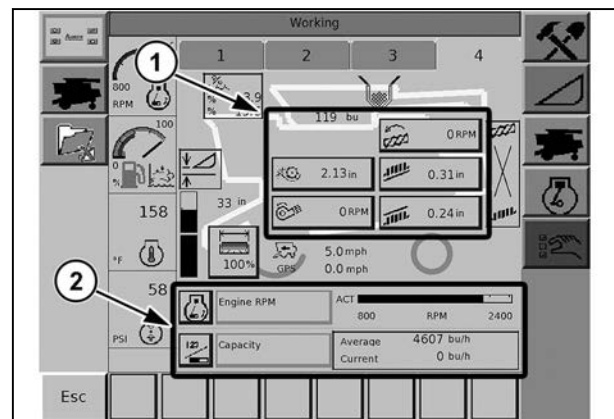

Fig. 175.

Para cambiar las dos funciones que se muestran, seleccione el texto de descripción (1) y la función deseada en la pantalla.

Si aparece una casilla azul (2) alrededor del valor, puede presionar dentro de ella para que aparezca la pantalla que permite cambiar la función seleccionada.

Para alternar entre la pantalla digital o analógica, seleccione el icono de función (3) mediante la pantalla táctil.

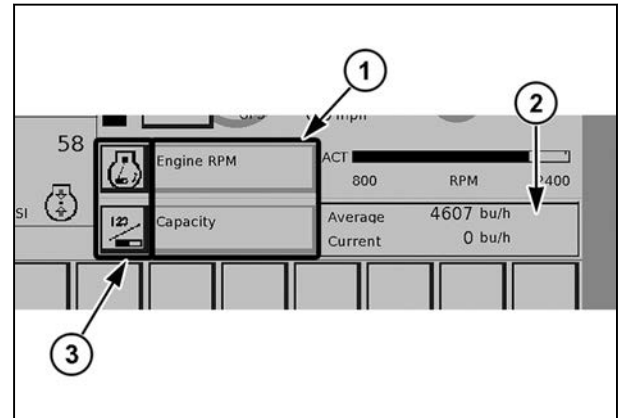

Fig. 176.

Humedad - las lecturas de humedad (1) se muestran en la esquina superior izquierda de la pantalla de trabajo.

El porcentaje de la parte superior (2) corresponde a la lectura instantánea del cultivo cosechado. El porcentaje de la parte inferior (3) es la lectura de humedad promedio, tal como se haya determinado según el contador seleccionado en la página Datos de la cosecha.

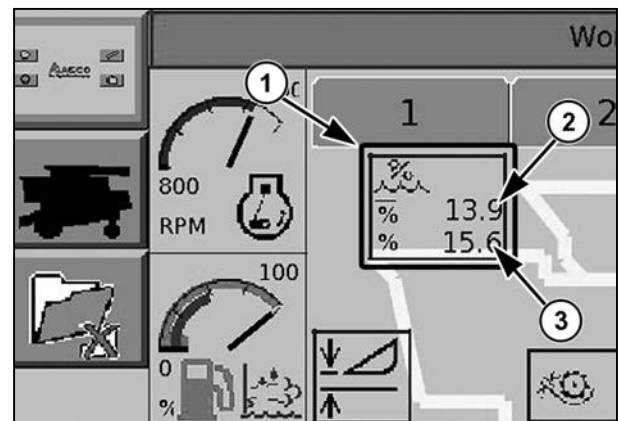

Fig. 177.

Velocidad de desplazamiento - la velocidad de desplazamiento de la cosechadora (1) se muestra en el medio de la pantalla de trabajo.

La velocidad máxima (2) corresponde a la lectura de velocidad medida por el sensor de velocidad de la cosechadora. La velocidad mínima (3) es la velocidad medida por el sistema GPS de la cosechadora.

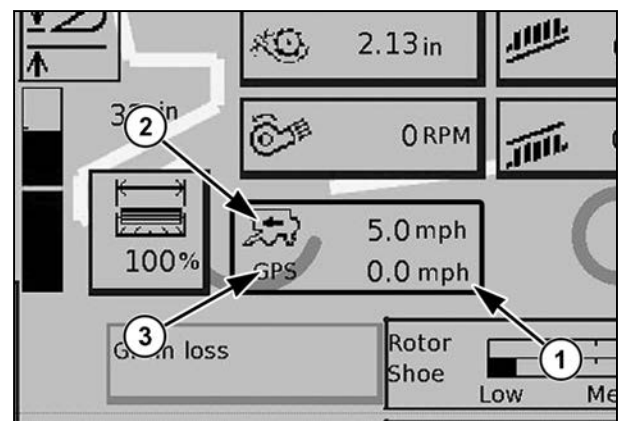

Fig. 178.

Nivel del tanque de grano: la cantidad de granos (1) en el tanque de grano se muestra en la parte superior de la pantalla de trabajo.

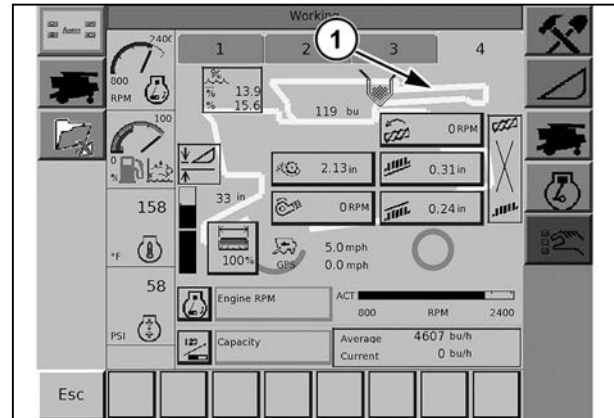

Fig. 179.

Tubo del descargador: el tubo del descargador (1) mostrará el sinfín en la posición hacia afuera y cuando el sinfín esté activado.

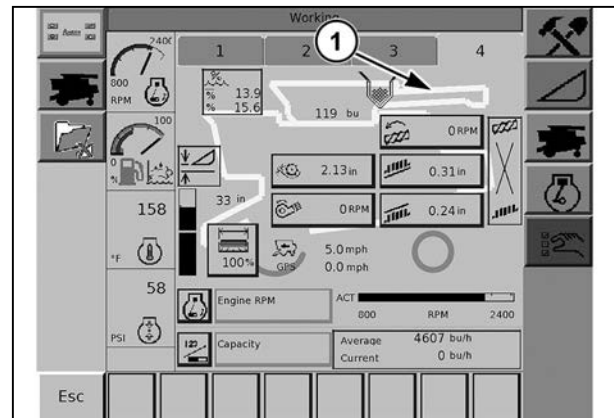

Fig. 180.

Cuando el tubo del descargador de la cosechadora está en la posición hacia afuera, aparece un indicador verde en el diagrama del tubo del descargador (1).

Cuando el tubo del descargador de la cosechadora está activado, aparece un indicador verde (2) en el extremo del diagrama del tubo del descargador.

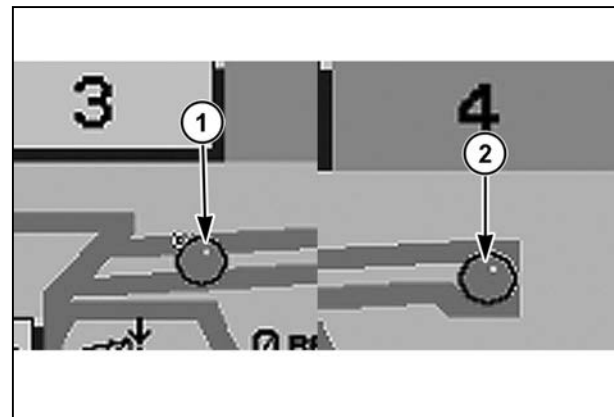

Fig. 181.

Posición de trabajo del colector: para detener la grabación de datos al girar en una cabecera de terreno o en áreas que ya han sido cosechadas, debe indicarle al sistema que se detenga. Un sensor de posición en el canal del alimentador define una altura de corte, de modo que cuando el colector se eleva por encima de dicho punto, el registro de datos se detiene.

Una gráfica de barras (1) indica la posición de altura del colector. La dimensión (2) que se muestra junto a la gráfica de barras es la distancia entre el colector y el suelo.

El colector está en la posición de trabajo cuando la altura del colector está por debajo de la altura de corte. Una línea horizontal verde (3) representa la posición de corte.

La posición de trabajo del colector se configura en la página de ajustes varios.

Una línea horizontal (4) aparecerá sobre el área del primer mensaje en la parte inferior de la pantalla cuando se cumplan las siguientes condiciones:

- Cuando el colector esté en la posición de trabajo (debajo de la altura de corte)
- La trilladora y el colector están accionados
- La cosechadora está en movimiento

Reducción de ancho del colector: cuando no se puede ocupar todo el ancho del colector, por ejemplo, al final de un campo, la función de reducción de ancho del colector le ayudará a asegurar que el rendimiento sea más preciso.

El número que aparece en el icono de ancho del colector (1) indica el porcentaje utilizado del ancho del colector. Presione el icono y ajuste la configuración en el menú de ancho del colector para modificar el porcentaje.

NOTA:

La reducción del ancho del colector se debe configurar con precisión. Todos los valores de contador (rendimiento, capacidad, etc.) se calculan según el ancho del colector y los valores de reducción del colector.

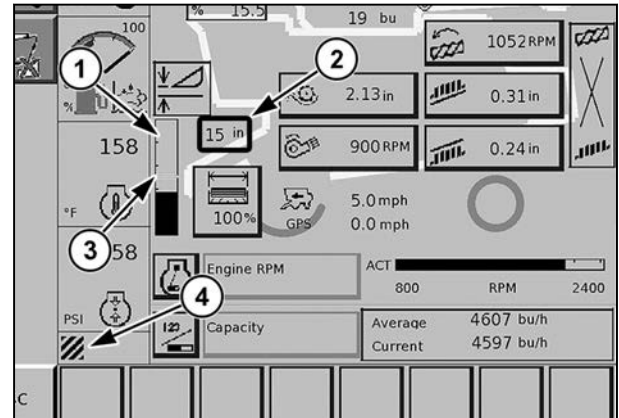

Fig. 182.

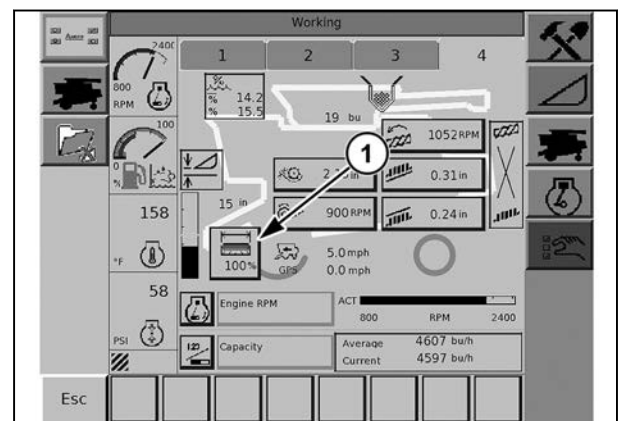

Fig. 183.

Presione el botón correspondiente (0, 25, 50, 75, 100) para ajustar la cantidad en cada lado del colector que se va a usar. El resultado aparecerá en la parte inferior de la pantalla (1).

Presione el botón 100 (2) para usar el tamaño completo del colector.

Seleccione el icono (3) en la pantalla táctil para regresar a la pantalla anterior.

NOTA:

Siempre que el colector se eleve por encima de la posición de trabajo, el porcentaje del colector regresará a 100 por ciento.

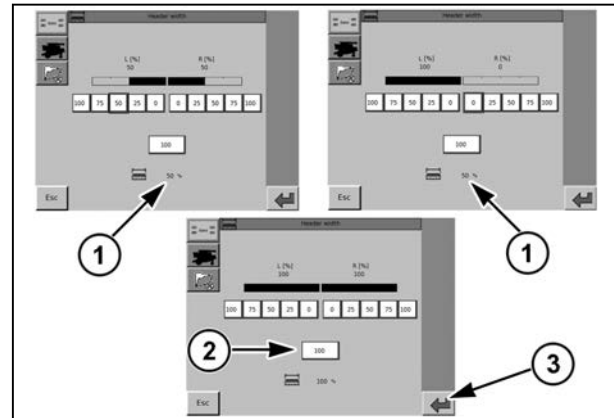

Fig. 184.

Reducción de ancho del colector de maíz: cuando no se puede ocupar todo el ancho del colector, por ejemplo, al final de un campo, la función de reducción de ancho del colector le ayudará a asegurar que el rendimiento sea más preciso.

El número que aparece en el botón de ancho del colector (1) indica el número de hileras usadas/total de hileras. Presione el icono y ajuste la configuración en la pantalla de ancho del colector para modificar el número.

NOTA:

La reducción del ancho del colector se debe configurar con precisión. Todos los valores de contador (rendimiento, capacidad, etc.) se calculan según el ancho del colector y los valores de reducción del colector.

Presione el botón Todas las hileras (1) para usar todo el colector.

Seleccione el icono (2) en la pantalla táctil para regresar a la pantalla anterior.

NOTA:

Siempre que el colector se eleve por encima de la posición de trabajo, se seleccionarán todas las hileras.

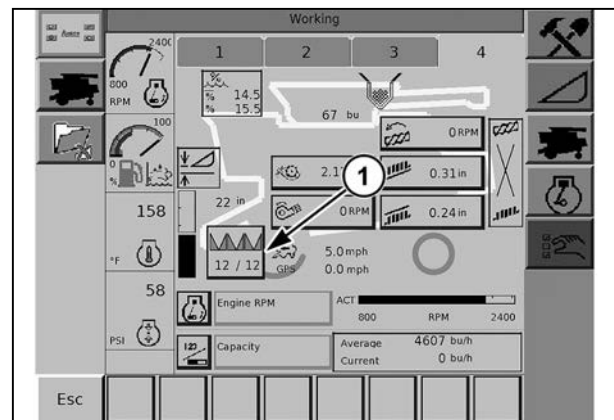

Fig. 185.

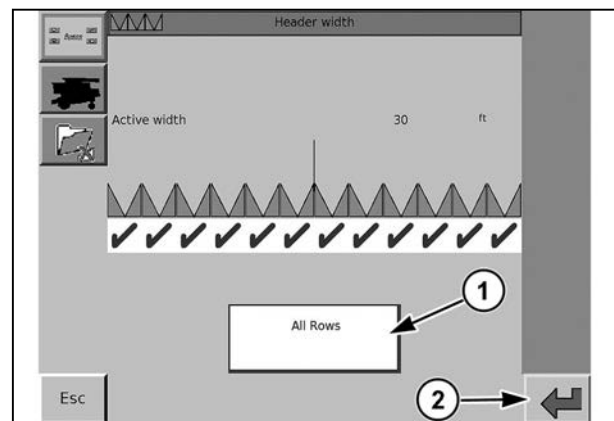

Fig. 186.

Presione la casilla correspondiente para desactivar una hilera. Si el número de hileras que se están cortando es menor que la capacidad total del colector, desactive las hileras según sea necesario (1). Para volver a definir la capacidad de corte total del colector, presione Todas las hileras (2).

Seleccione el icono (3) en la pantalla táctil para regresar a la pantalla anterior.

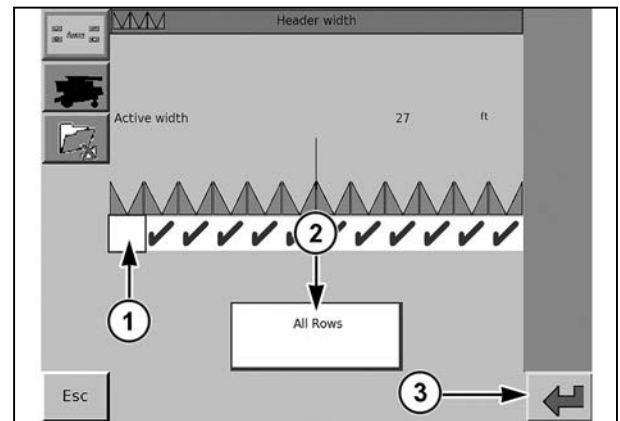

Fig. 187.

Para desactivar varias hileras a la vez, primero presione la hilera que se encuentre en la posición más interior (1) y, a continuación, presione cualquiera de las hileras exteriores (2). Todas las hileras exteriores se desactivarán.

Seleccione el icono (3) en la pantalla táctil para regresar a la pantalla anterior.

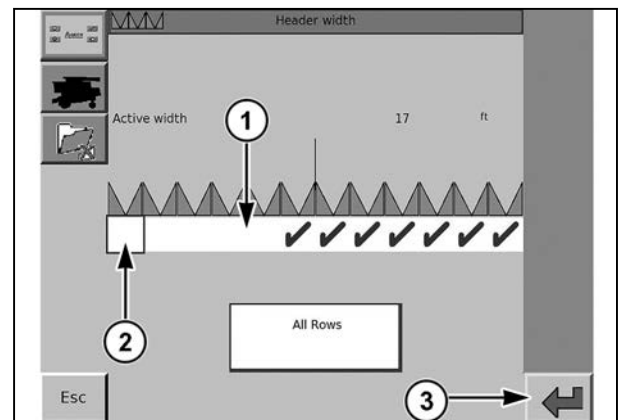

Fig. 188.

Para activar varias hileras, seleccione la hilera que se encuentre en la posición más externa (1) que desea activar. Se activarán todas las hileras entre las hileras activas (2) y la hilera seleccionada.

Seleccione el icono (3) en la pantalla táctil para regresar a la pantalla anterior.

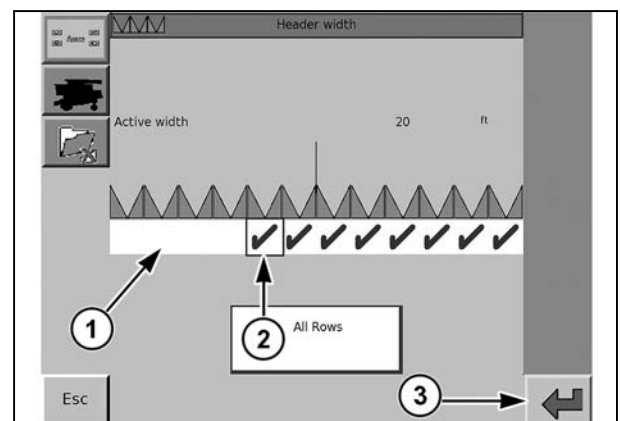

Fig. 189.

3.29.9 Menú principal Colector

Use la pantalla táctil para ir al menú principal del colector y seleccione el icono (1).

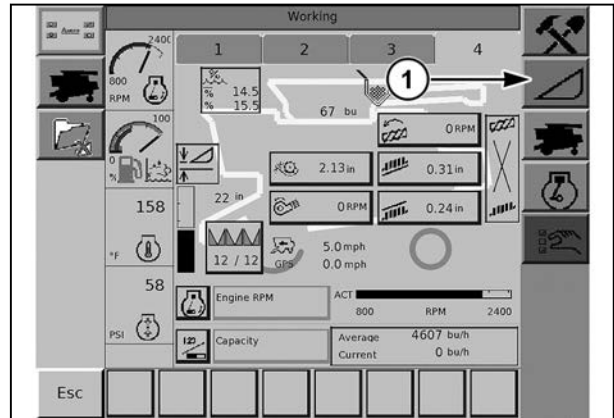

Fig. 190.

El menú principal Colector se usa para ajustar las distintas configuraciones del colector. En este menú principal, presione el control del colector (1) o el control del molinete (2) para abrir el menú correspondiente.

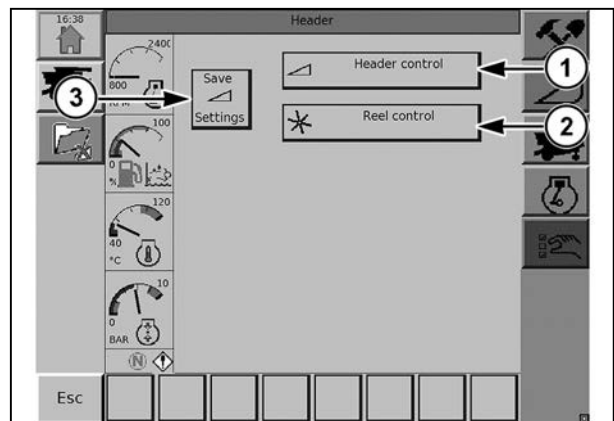

Fig. 191.

3.29.10 Controles de colector de banda colectorora DynaFlex™

Si se selecciona colector de banda colectorora en la página de configuración, el control de inclinación y la presión de la banda colectorora también aparecerán en el menú principal del colector.

La presión de la banda colectorora (1) se ajusta en la pantalla táctil al seleccionar los botones de la esquina inferior derecha de la pantalla.

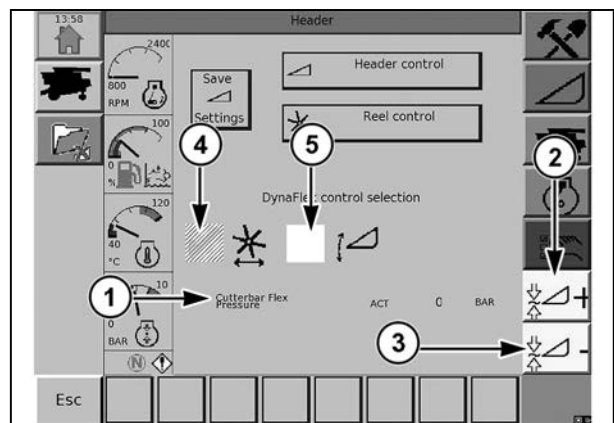

Fig. 192.

	<p>Presione el botón de aumento de presión (2) para aumentar la presión.</p>
	<p>Presione el botón de disminución de presión (3) para disminuir la presión.</p>

NOTA:

Se debe usar una presión de banda colectora de al menos 4.826 kPa (700 lb/pulg²) cuando se utiliza el modo de control automático de altura del colector (AHHC) con varillas de arrastre. Pueden utilizarse presiones más bajas cuando se utiliza el control automático de altura del colector (AHHC) con sensores de la barra de corte.

Cuando se selecciona la casilla situada junto a la función de movimiento longitudinal del molinete (4), los botones de la palanca de control que se usan en el movimiento longitudinal del molinete determinan la posición del molinete.

Cuando se selecciona la casilla situada junto a la función de inclinación (5), los botones de la palanca de control que se usan en el movimiento longitudinal del molinete determinan la inclinación del colector.

3.29.11 Menú de control del molinete

El menú de control del molinete muestra lo siguiente:

- 1 Velocidad de desplazamiento
- 2 Velocidad del molinete en km/h (mph)
- 3 Velocidad del molinete en rpm
- 4 Relación del molinete con respecto a la velocidad de desplazamiento
- 5 Velocidad mínima del molinete

Si la configuración de la información se puede cambiar, aparecerá un recuadro azul alrededor de dicha información. Presione la información en la casilla azul para mostrar el menú que permite cambiar los ajustes.

El monitor de velocidad del molinete también se puede activar y desactivar. Para desactivarlo, seleccione la casilla de activación blanca (6).

Una vez que haya finalizado la calibración de velocidad del molinete, podrá seleccionar el modo de control de velocidad del molinete en el menú Control del molinete. Presione la casilla Selección de modo (1) para alternar entre los controles manual y automático de la velocidad del molinete. Cuando active uno de los modos, aparecerá junto a la función Automática y el icono de control automático del molinete (2) aparecerá en la cuarta casilla de mensajes.

Cuando el control de velocidad del molinete está en modo automático, la perilla de velocidad del molinete que se encuentra en la consola de control ajustará el molinete conforme a la velocidad de desplazamiento. Gire la perilla de velocidad del molinete a la derecha para aumentar la relación y gírela a la izquierda para disminuir la relación.

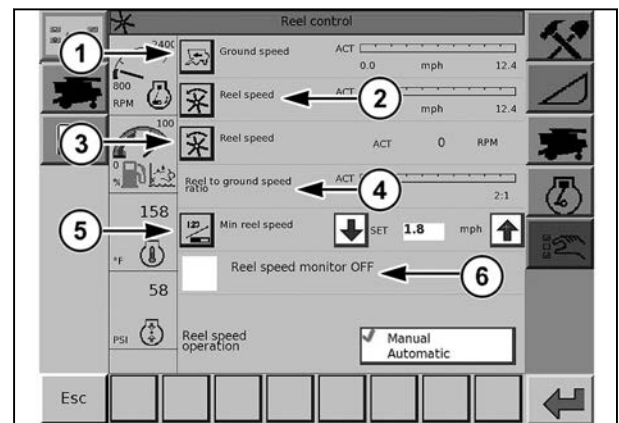

Fig. 193.

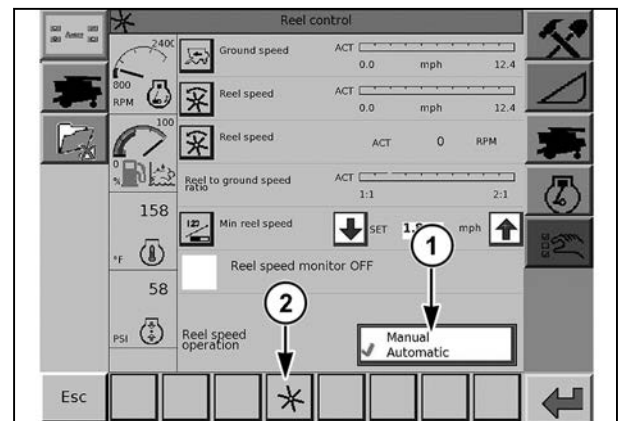

Fig. 194.

En el modo de velocidad automática del molinete, si la velocidad no está calibrada, aparecerá un mensaje en la parte inferior de la pantalla (1).

La velocidad del molinete solo se puede calibrar si se cumplen las siguientes condiciones:

- El interruptor de encendido está conectado
- El motor está en funcionamiento
- El embrague de trilla está apagado
- El embrague del colector está apagado
- El interruptor del asiento está activo
- El interruptor de transporte está en la posición de campo.

La calibración de velocidad del molinete se define en la página Calibraciones del menú Varios.

Si se selecciona el colector de maíz en la pantalla Configuración, el modo de velocidad del colector se seleccionará automáticamente y la palanca de control de velocidad del molinete que está en la palanca multifunción controlará las velocidades del colector. Solo se mostrará la velocidad de desplazamiento (1).

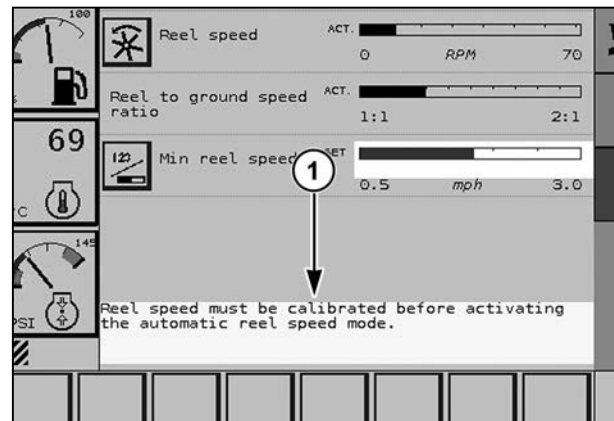

Fig. 195.

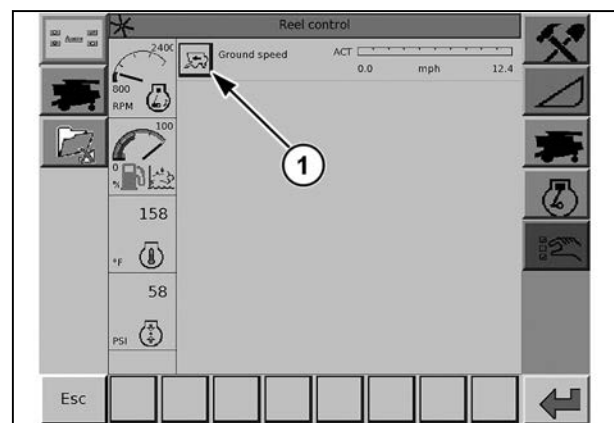

Fig. 196.

3.29.12 Menú Control del colector

Hay cinco pestañas que se pueden seleccionar en el área superior de la pantalla principal del menú Control del colector.

- Inclinación
- Control automático de altura del colector (AHHC)
- Regresar a la altura de corte (RTC)
- Flotación
- Configuración de la tabla

El control del colector solo se activa si el motor está en funcionamiento.

NOTA:

En caso de problemas con el cableado o el controlador, habrá disponible un control del colector mínimo para que el operador pueda mover la cosechadora.

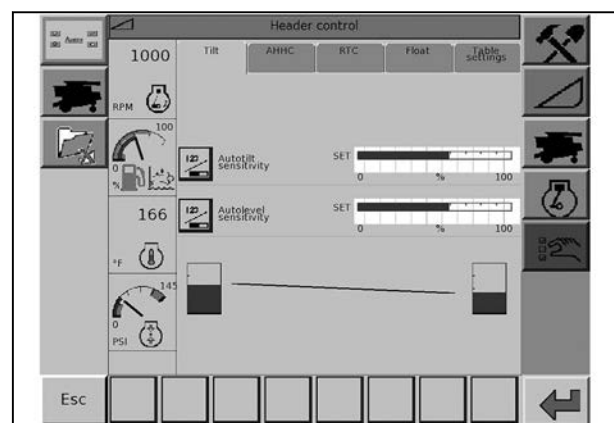

Fig. 197.

Inclinación del colector: el control automático de inclinación del colector (AHTC) inclina automáticamente el colector para responder al contorno del terreno. El AHTC se puede operar de manera independiente o junto con cualquiera de los dos modos de control del colector.

Cuando la inclinación automática del colector se activa mediante el interruptor de control de inclinación, el icono (1) aparecerá en el área de mensajes.

Para que se pueda seleccionar el modo de inclinación automática, es necesario que se haya realizado la calibración del colector. Si la calibración del colector no se ha realizado, aparecerá un mensaje en la parte inferior de la pantalla y la inclinación permanecerá en modo manual.

El colector se calibra desde la página Calibración en el menú Varios.

NOTA:

Consulte la sección *Colector y funcionamiento del control de inclinación para conocer las instrucciones de ajuste, activación y funcionamiento.*

La altura y la posición del colector se representan mediante dos barras verticales (1) en la parte inferior derecha e izquierda de la pantalla. A medida que el colector se inclina o se mueve hacia arriba y hacia abajo, las barras se mueven en respuesta al movimiento del colector.

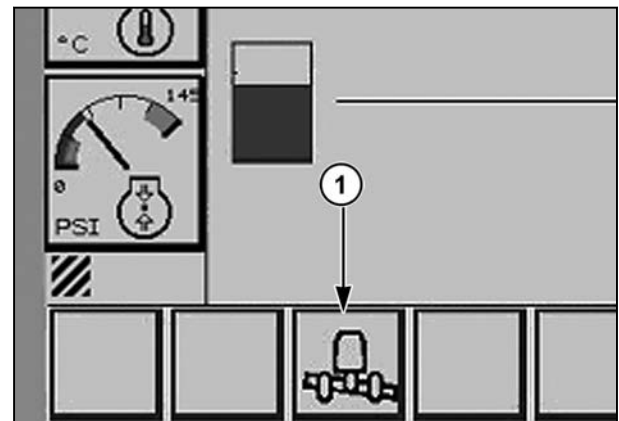

Fig. 198.

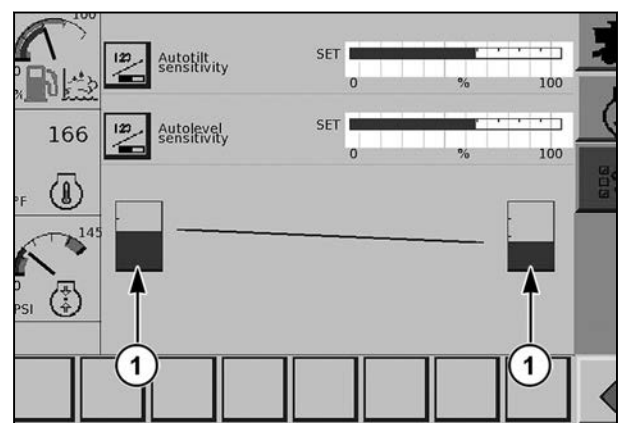

Fig. 199.

Control automático de altura del colector (AHHC): regresa automáticamente el colector a una distancia establecida por encima del suelo y ajusta la altura del colector para mantener esta distancia establecida.

Para seleccionar AHHC, toque la casilla de selección blanca (1) en la pantalla del terminal C2100.

Cuando AHHC se acciona mediante el interruptor de control del colector, el icono de AHHC (2) aparecerá en la primera casilla del lado izquierdo de la pantalla.

NOTA:

Consulte la sección *Colector y funcionamiento del control de inclinación para conocer las instrucciones de ajuste, activación y funcionamiento.*

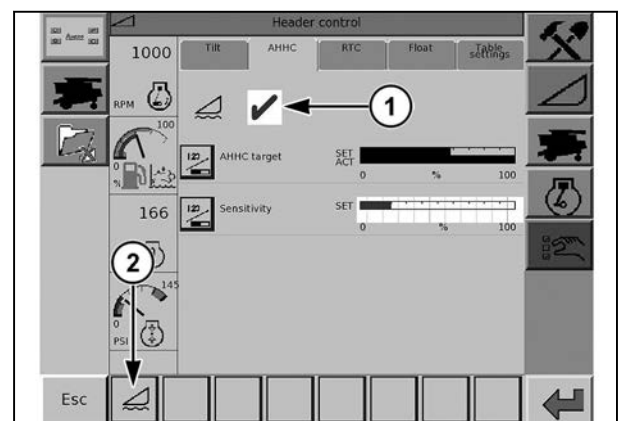

Fig. 200.

Si no se cumplen los requisitos de calibración para las operaciones de AHHC, aparecerá un mensaje para informar al operador que la función automática no se puede accionar.

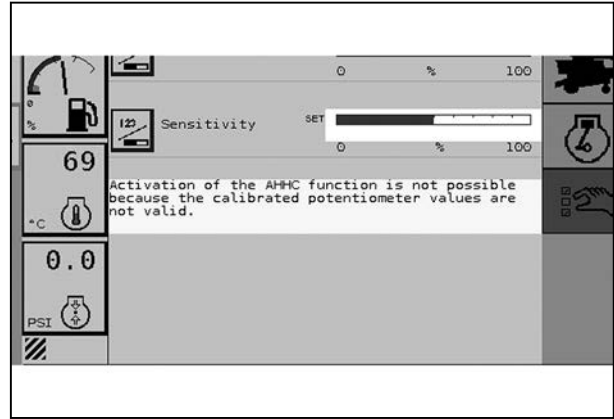

Fig. 201.

Regresar a la altura de corte (RTC): RTC regresa automáticamente el colector a una altura de corte determinada. La altura del colector no se ajusta al contorno del terreno.

Para seleccionar RTC, toque la casilla de selección blanca (1) en la pantalla del terminal C2100.

Cuando RTC se acciona mediante el interruptor de control del colector, el icono de RTC (2) aparecerá en la primera casilla del lado izquierdo de la pantalla.

NOTA:

Consulte la sección *Colector y funcionamiento del control de inclinación para conocer las instrucciones de ajuste, activación y funcionamiento.*

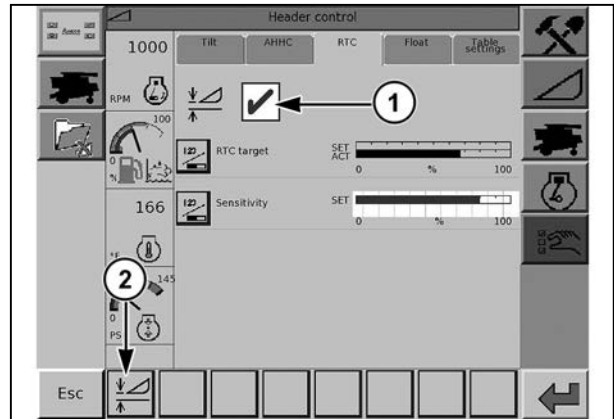

Fig. 202.

Para accionar el RTC, es necesario que la calibración del colector se haya realizado. Si la calibración del colector no se ha realizado, aparecerá un mensaje en la parte inferior de la pantalla y el control de altura del colector permanecerá en modo manual.

El colector se calibra en la página Calibración en el menú Varios.

Flotación del colector: La flotación regresa automáticamente el colector a un valor predeterminado de presión por encima del suelo y ajusta la altura del colector para mantener esta presión.

Para seleccionar Flotación, toque la casilla de selección blanca (1) en la pantalla del terminal C2100.

Cuando la flotación se acciona mediante el interruptor de control del colector, el icono de flotación (2) aparecerá en la primera casilla del lado izquierdo de la pantalla.

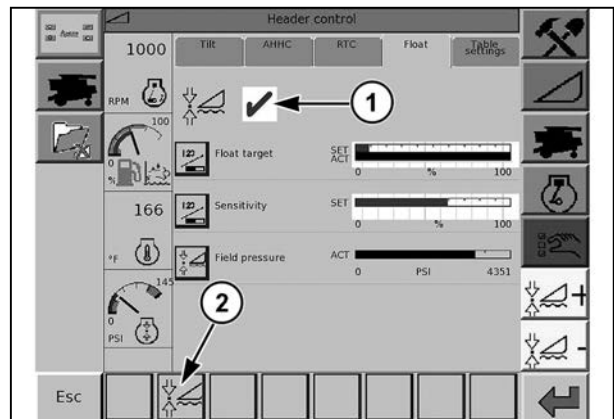

Fig. 203.

NOTA:

Consulte la sección Colector y funcionamiento del control de inclinación para conocer las instrucciones de ajuste, activación y funcionamiento.

Para accionar la flotación automática, es necesario que se haya realizado la calibración del colector. Si la calibración del colector no se ha realizado, aparecerá un mensaje en la parte inferior de la pantalla.

El colector se calibra en la página Calibración en el menú Varios.

Ajustes de la tabla: la página de ajustes de la tabla se utiliza para ajustar la velocidad de movimiento del colector cuando este se ajusta mediante las perillas de control del colector en la palanca de control de velocidad de desplazamiento.

En la página de ajustes de la tabla se encuentran las siguientes selecciones que son necesarias para controlar las velocidades de elevación, inclinación y descenso del colector:

- 1 PWM máx. hacia arriba
- 2 PWM máx. hacia abajo
- 3 PWM máx. a la derecha
- 4 PWM máx. a la izquierda

Cada PWM se ajusta con la selección del valor en la pantalla táctil.

NOTA:

Los ajustes de PWM menores a 40 por ciento no activan los solenoides. Los ajustes de PWM no debieran ser inferiores al 40 por ciento.

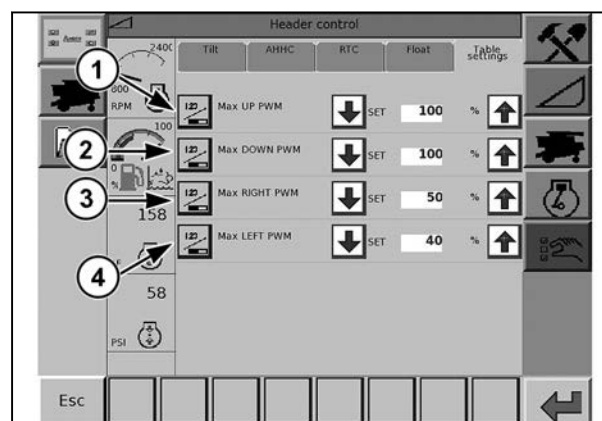

Fig. 204.

3.29.13 Menú principal de la cosechadora

Use la pantalla táctil para ir al menú principal de la cosechadora y seleccione el icono (1).

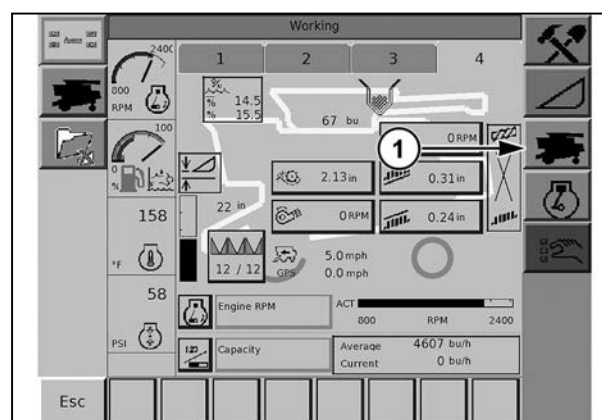

Fig. 205.

Puede acceder a los siguientes menús desde el menú principal de la cosechadora:

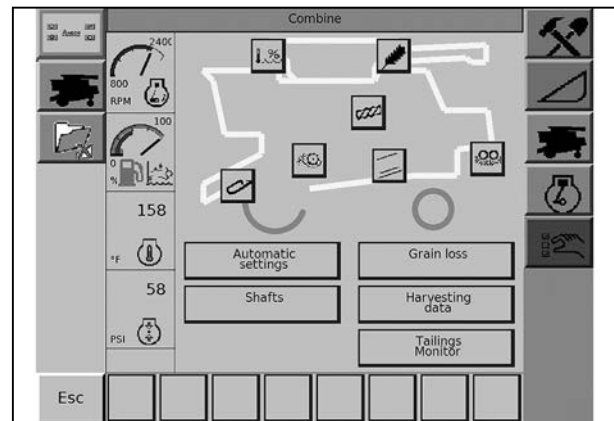





Fig. 206.

	Temperatura y humedad
	Rendimiento
	Rotor
	Cóncavo
	Canal del alimentador
	Descarga
	Tamices
	Ajustes automáticos
	Pérdida de grano

	Ejes
	Datos de la cosecha
	Monitor de desechos

Presione cualquiera de los iconos o casillas para acceder al menú correspondiente.

3.29.14 Temperatura/humedad

Presione el icono (1) para acceder a la página Temperatura/humedad.

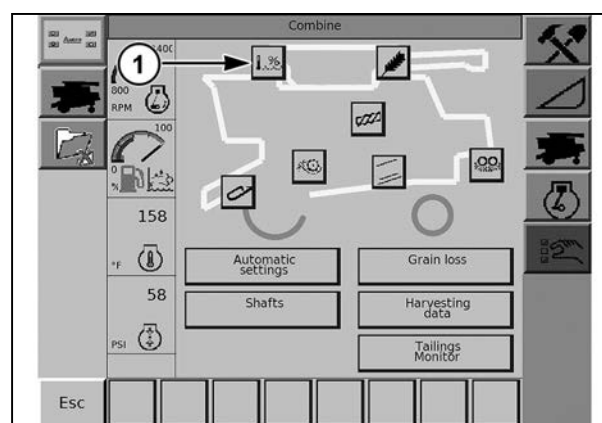

Fig. 207.

La página Temperatura/humedad permite al operador ajustar las desviaciones de temperatura y humedad, la alarma de humedad y la referencia de rendimiento en seco y húmedo.

Los siguientes valores afectan el cálculo real de la humedad:

- Tipo de cultivo: seleccionado en el menú de ajustes automáticos
- Desviación de humedad
- Temperatura de cosecha

La lectura de humedad es el porcentaje de humedad del cultivo cosechado.

La desviación de humedad es la diferencia entre los resultados de la cosechadora y los resultados obtenidos mediante un probador de humedad confiable de referencia. Si la lectura real de humedad (1) difiere de la lectura del probador de humedad de referencia, aumente o disminuya la desviación de humedad (2). Por ejemplo, si la cosechadora muestra una lectura de 0,8 más que el probador, reduzca la desviación de humedad en 0,8.

Seleccione la casilla OFF/ON (3) para activar y desactivar la alarma de humedad.

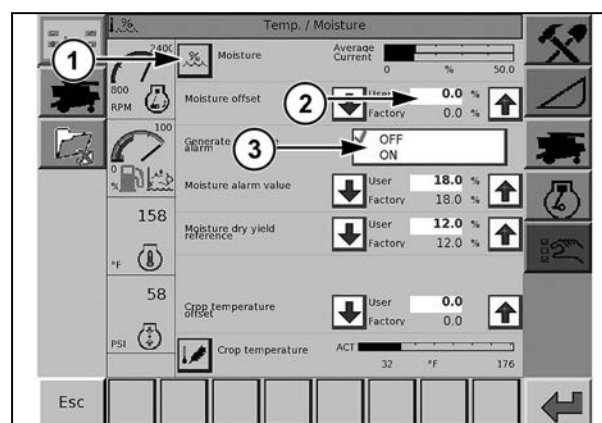

Fig. 208.

Cuando la alarma de generación de humedad está activada, el operador recibirá una alerta si la humedad deseada de la cosecha excede la cantidad preestablecida.

La referencia de rendimiento en seco y húmedo se usa para calcular el grano seco que se muestra en la pantalla de datos de la cosecha. Esta referencia proporciona una estimación del rendimiento del cultivo para nivel de humedad establecido. Si se introduce una nueva referencia de rendimiento en seco y húmedo, dicho valor será solo una referencia y no toma en consideración el encogimiento.

La temperatura de cosecha se usa para calcular la humedad. Se puede mostrar y ajustar mediante la desviación de temperatura de la cosecha.

NOTA:

Cuando la temperatura de la cosecha es superior a 26,6 °C (80 °F), el contenido de humedad será inferior. Cuando la temperatura de la cosecha es inferior a 26,6 °C (80 °F), el contenido de humedad será inferior.

Para aumentar o disminuir la desviación de humedad, el valor de la alarma de humedad, la referencia de rendimiento en seco y húmedo y la desviación de temperatura de la cosecha, use las flechas de aumento o disminución en cualquiera de los lados del valor.

3.29.15 Rendimiento

La calibración de rendimiento se debe realizar ocasionalmente para garantizar la precisión de los datos. Por lo general, la calibración se debe realizar durante el primer uso o al iniciar el trabajo en una nueva cosecha o área. La calibración se debe efectuar al comenzar en un área para garantizar que los datos sean consistentes para el área completa. La calibración involucra cosechar una carga de grano como referencia para el peso correcto.

Presione el icono (1) para acceder a la página Rendimiento.

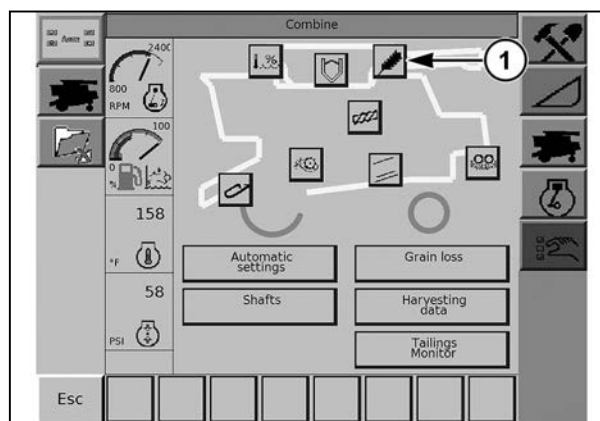

Fig. 209.

El factor de cálculo de rendimiento (1) se usa para calcular la capacidad.

NOTA:

El factor de cálculo de rendimiento debe estar entre 100 y 150. Si el factor de cálculo de rendimiento es mayor o menor, el sensor de rendimiento se debe inspeccionar.

El peso del grano (2) se inserta en la página Rendimiento. Use el peso estándar del grano o el peso medido real.

El Grano medido (3) aparece cuando comienza la calibración de rendimiento. Si calibración de rendimiento se está ejecutando, el valor de la capacidad real se añadirá al grano medido.

Los valores de tiempo de espera, tiempo de retardo y retraso de rendimiento se envían al controlador de tarea:

- Tiempo de espera: presione la casilla (4) e inserte el número de segundos que le toma a la cosechadora empezar a registrar el rendimiento cuando empieza una hilera por primera vez.
- Tiempo de retardo: presione la casilla (5) e inserte el tiempo que transcurre entre el momento en que la barra de corte deja la cosecha al final de una hilera y el momento en el cual el rendimiento registrado está en el mínimo. Para calcular el tiempo de retardo, use un cronómetro o un reloj con indicador de segundos.
- Retraso de rendimiento: presione la casilla (6) e inserte el tiempo que transcurre desde el corte del cultivo en el colector, su movimiento a través del procesador y el registro en el sensor de rendimiento.

Use un cronómetro o un reloj para determinar el retraso de rendimiento. Comience a registrar el tiempo desde que la barra de corte ingrese en el cultivo. Avance a una velocidad normal de operación lo más rápido posible y cuando la cosechadora comience a registrar el rendimiento, detenga el reloj. Esto producirá un mapa de rendimiento más exacto. Sin este valor, el rendimiento registrado será ligeramente distinto del valor real.

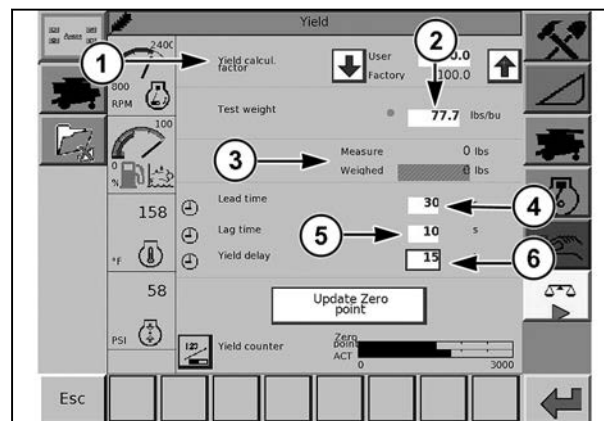

Fig. 210.

Actualización del punto cero: la calibración del punto cero ajusta el sensor de rendimiento cuando la cosechadora está en funcionamiento, pero no está pasando cosecha. Aunque nada golpee el sensor de rendimiento, las vibraciones de la cosechadora enviarán una señal. Esta señal es el punto de inicio o el punto cero.

Se mostrará una alarma si el punto cero necesita calibración.

Antes de actualizar el punto cero, se recomienda que el separador esté funcionando y que el motor esté con aceleración plena.

Presione la casilla Actualización del punto cero (1) para comenzar la calibración del punto cero.

Durante la calibración, la lectura del punto cero se compara con la lectura del contador y se ajusta de modo que sean iguales cuando la cosechadora esté funcionando y ningún grano esté golpeando el sensor de rendimiento.

Cuando se haya completado la calibración, se mostrarán el contador de punto cero y el rendimiento real (2).

NOTA:

El valor de punto cero debe estar entre 1.750 y 1.850. Si el valor de punto cero es mayor o menor, será necesario revisar el sensor de rendimiento para ver si tiene obstrucciones.

Calibración de rendimiento: el procedimiento de calibración de rendimiento implica cosechar y pesar una carga de grano, como un contenedor de grano lleno o una carga completa de camión, para conocer el peso correcto.

Para empezar a calibrar la medición de rendimiento, utilice la pantalla táctil para seleccionar el icono (1).

NOTA:

Si aparece el icono en lugar del icono, significa que se inició una calibración pero esta no ha terminado. Presione el icono para detener la calibración. Ingrese un número en el contenedor de grano medido (2) y, a continuación, presione el icono cuando se le solicite para confirmar el nuevo factor de calibración de rendimiento. Con esto se cancelará la calibración incompleta.

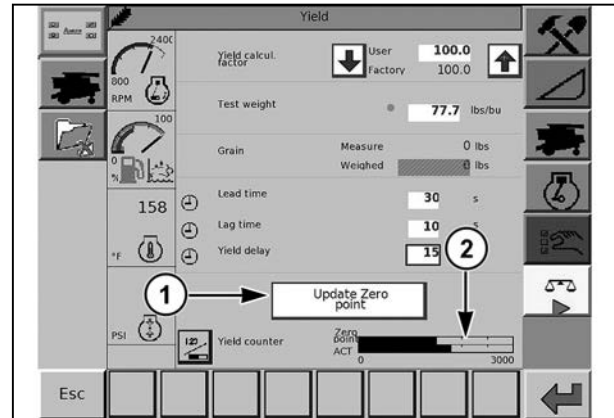

Fig. 211.

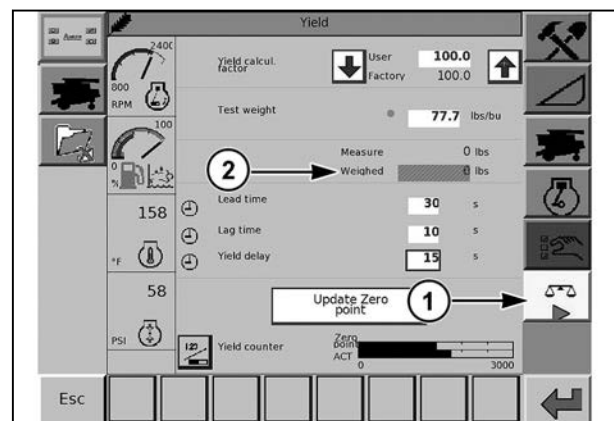

Fig. 212.

Se mostrará una pantalla de presentación. Utilice la pantalla táctil para seleccionar el icono (1) y confirmar. Presione el icono (2) para cancelar y volver a la pantalla anterior.

Después de confirmar, la cosechadora empezará a contar el grano medido.

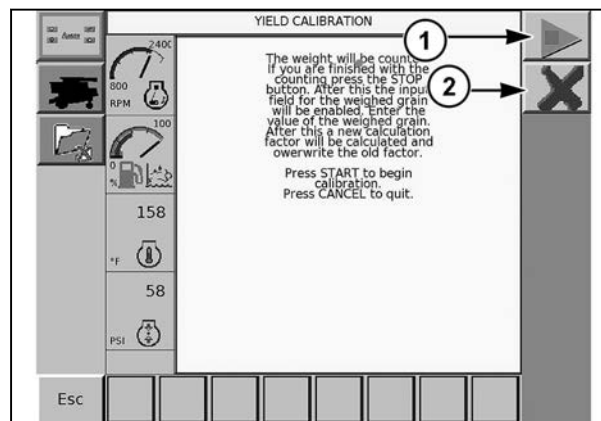

Fig. 213.

Una vez que la cosechadora comience a contar el grano medido, la tecla de función mostrará un cuadrado negro.

Para empezar la medición, utilice la pantalla táctil para seleccionar el icono (1).

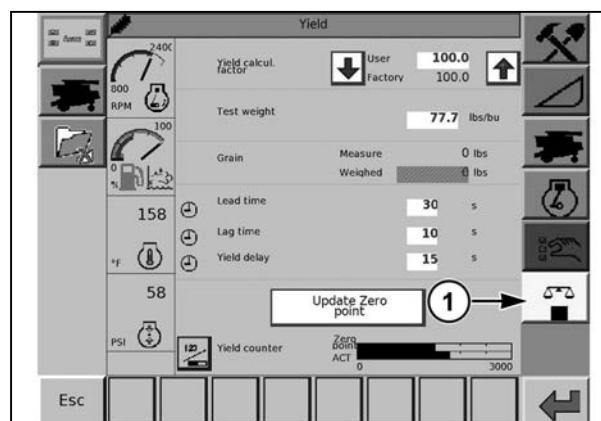

Fig. 214.

Ahora se activará el campo de entrada de grano pesado (1). Presione la casilla e ingrese el grano pesado.

Después de ingresar el valor de grano pesado, aparecerá una pantalla donde se le pedirá confirmar el nuevo factor de calibración de rendimiento. Presione el icono para aceptar el valor. Presione el icono para rechazar el valor.

Después de ingresar el valor de grano pesado, se calculará un nuevo factor de cálculo y se mostrará como el factor de cálculo del usuario (2).

NOTA:

Para calibrar el rendimiento de modo más preciso, repita la calibración de rendimiento una segunda vez con el nuevo factor de calibración de rendimiento.

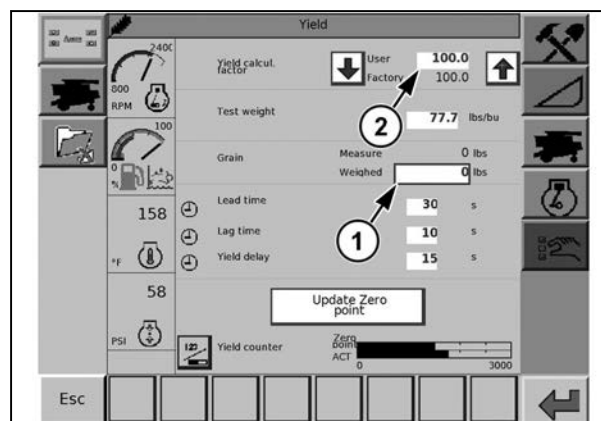

Fig. 215.

3.29.16 Canal del alimentador

Presione el icono (1) para acceder a la página Canal del alimentador.

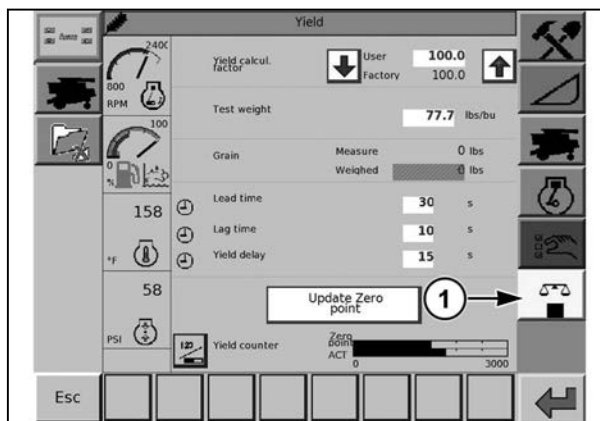

Fig. 216.

La página Canal del alimentador muestra la velocidad del colector (1).

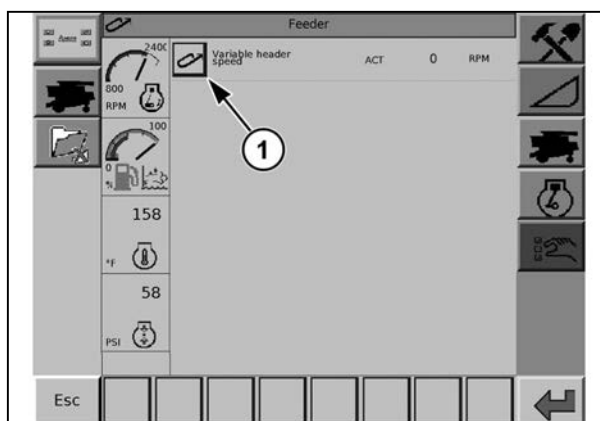

Fig. 217.

3.29.17 Rotor

Presione el icono (1) para acceder a la página Rotor.

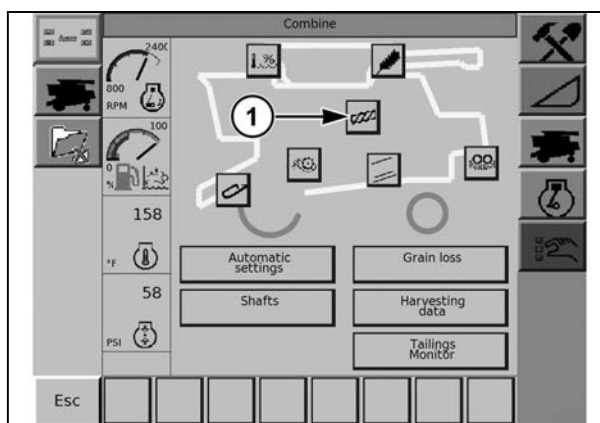

Fig. 218.

La velocidad establecida del rotor se puede introducir directamente en el campo de entrada (1) o mediante las flechas arriba y abajo. También se muestra la pérdida de grano (2).

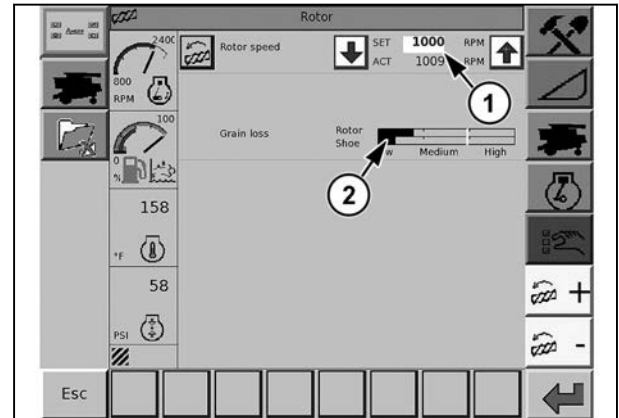

Fig. 219.

Cuando se conecta el embrague de trilla, los botones de aumento y disminución de velocidad del rotor aparecen en la parte inferior derecha de la pantalla:

	<p>Aumenta la velocidad establecida del rotor. Este icono solo estará disponible si el embrague de trilla está conectado.</p>
	<p>Disminuye la velocidad establecida del rotor. Este icono solo estará disponible si el embrague de trilla está conectado.</p>

Si el motor está en funcionamiento y el embrague de trilla está desconectado, aparecerán el botón de retroceso del rotor (1) y el botón de avance del rotor (2).

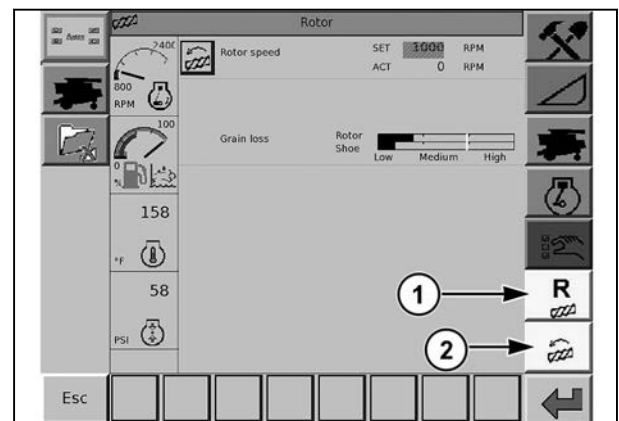

Fig. 220.

	<p>Hace girar el rotor en la dirección opuesta a la operación normal.</p>
	<p>Hace girar el rotor en la dirección de operación normal.</p>

El rotor girará en la dirección correspondiente, siempre que se haya presionado el botón. Cuando se suelta el botón, el rotor deja de girar.

Seleccione el botón de retroceso del motor para invertir la rotación del rotor y quitar un bloqueo o un objeto atascado.

Cuando se detecte movimiento, presione y mantenga presionado el botón de avance para pasar el bloqueo a través de la máquina.

IMPORTANTE:

Cuando se detecte rotación del rotor hacia adelante, presione inmediatamente el interruptor de transmisión de la trilla para hacer funcionar el mecanismo completo de la trilla y suelte el botón de avance del rotor. Si el mecanismo completo de la trilladora no funciona, el bloqueo se depositará en la picadora de paja o habrá una obstrucción en esta área.

3.29.18 Cóncavo

Presione el icono (1) para acceder a la página Cóncavo.

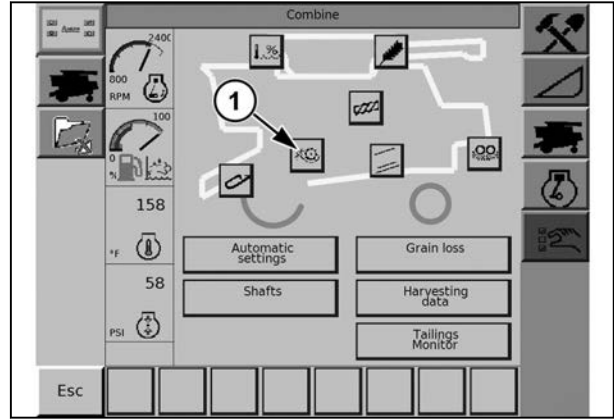

Fig. 221.

Si los valores de cóncavo no están calibrados, se mostrará esta pantalla.

NOTA:

Si el cóncavo no se ha calibrado, la posición del cóncavo no se puede cambiar.



Fig. 222.

La página Cóncavo muestra la configuración actual del cóncavo (1) y permite ajustar el espacio libre del cóncavo. También se muestra la pérdida de grano (2).

El cóncavo solo se mueve en incrementos de 1 mm (0,04 pulgadas). Los botones de aumento (3) y disminución (4) de la posición del cóncavo se muestran en el lado derecho inferior de la pantalla:

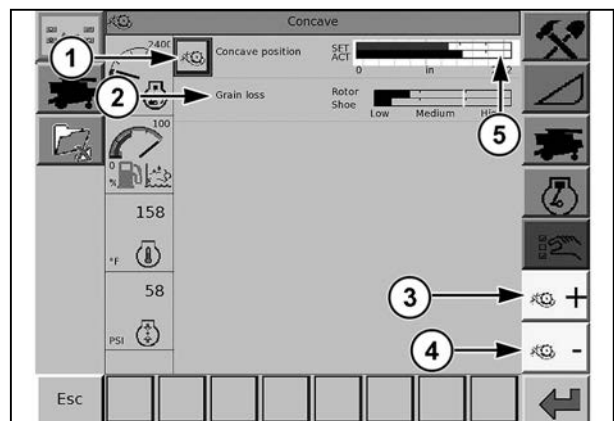
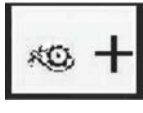
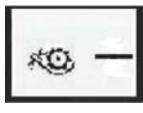

Fig. 223.

	<p>Aumente el espacio libre del cóncavo. Aumenta el espacio entre el rotor y el cóncavo.</p>
	<p>Reduzca el espacio libre del cóncavo. Reduce el espacio entre el rotor y el cóncavo.</p>

El valor real, calculado en base a los valores calibrados, se muestra como el valor de posición del cóncavo ACT (5).

NOTA:

Al aumentar el espacio libre del cóncavo, el actuador mueve el cóncavo 6,35 mm (0,25 pulgadas) más allá del punto de ajuste y, a continuación, regresa el cóncavo al punto de ajuste. La cosechadora hace esto para eliminar cualquier holgura del mecanismo.

Cuando se disminuye el espacio libre del cóncavo, el actuador se moverá inmediatamente hasta el punto de ajuste.

3.29.19 Tamiz de limpieza

Presione el icono (1) para acceder a la página Tamiz.

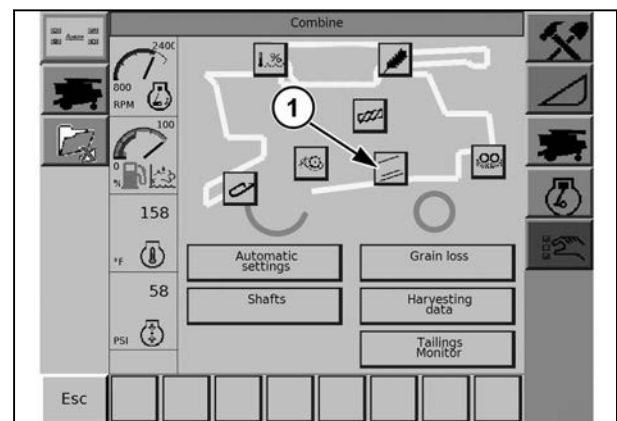

Fig. 224.

La página Tamiz proporciona los siguientes ajustes:

- 1 Tamiz superior
- 2 Tamiz inferior
- 3 Velocidad del ventilador
- 4 Posición del conducto de aire

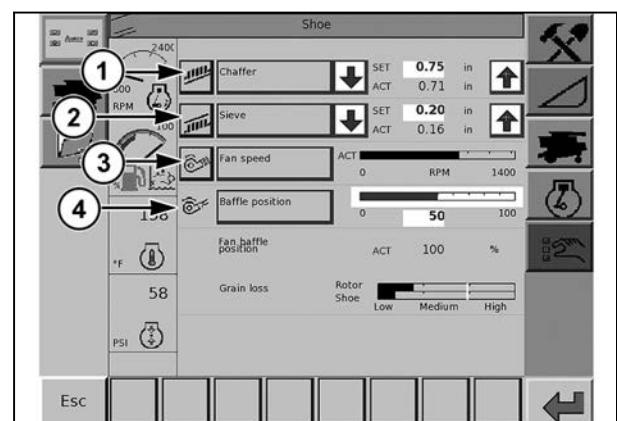

Fig. 225.

Se pueden ajustar la velocidad del ventilador de limpieza y el conducto de admisión del ventilador de limpieza. Si la cosechadora está equipada con tamices superior e inferior de ajuste eléctrico, los tamices también pueden ajustarse en la pantalla Tamiz.

Si el conducto de admisión del ventilador de limpieza para el tamiz superior o el tamiz inferior no está calibrado, aparecerá un mensaje. Los conductos de admisión del ventilador de limpieza para el tamiz superior y el tamiz inferior se deben calibrar para que se puedan realizar ajustes.

Para ajustar el tamiz superior, el tamiz inferior, la velocidad del ventilador o el conducto de admisión del ventilador de limpieza, presione la casilla para la función deseada. Ajuste del siguiente modo:

Icono	Función
	Aumenta el objetivo del tamiz superior.
	Reduce el objetivo del tamiz superior.
	Aumenta el objetivo del tamiz inferior.
	Reduce el objetivo del tamiz inferior.
	Aumenta la velocidad del ventilador. Solo disponible si el motor está en funcionamiento y la trilladora está encendida.
	Disminuye la velocidad del ventilador. Solo disponible si el motor está en funcionamiento y la trilladora está encendida.
	Aumenta el porcentaje del conducto de admisión del ventilador de limpieza.
	Disminuye el porcentaje del conducto de admisión del ventilador de limpieza.

3.29.20 Sistema de descarga

Presione el icono (1) para acceder a la página Descarga.

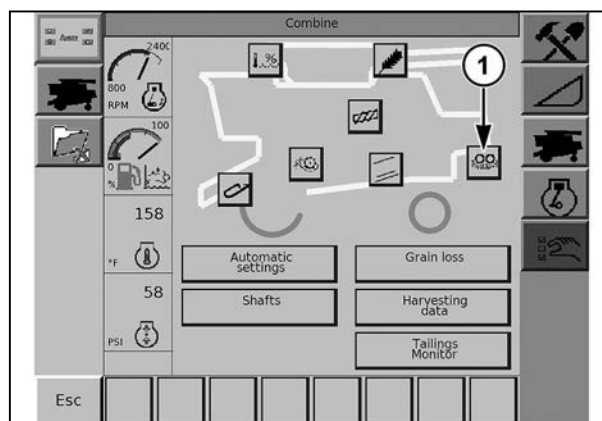

Fig. 226.

La página Descarga muestra la velocidad actual de la picadora de paja o del esparcidor de paja.

El monitor de velocidad se puede activar o desactivar. Para encender o apagar el monitor de velocidad, presione la casilla blanca (1) que se encuentra junto a la pestaña "Monitor de velocidad desconectado". Esta pestaña se muestra en la casilla cuando el monitor de velocidad se encuentra en la posición de apagado.

Si está instalado, el esparcidor de paja se puede activar o desactivar en la página Descarga. Para conectar o desconectar el esparcidor de paja, presione el icono de encendido/apagado del esparcidor de paja (2). Este icono aparece en la casilla (3) y el icono del esparcidor de paja (4) aparecerá en la sexta casilla de mensajes cuando el esparcidor de paja esté activado.

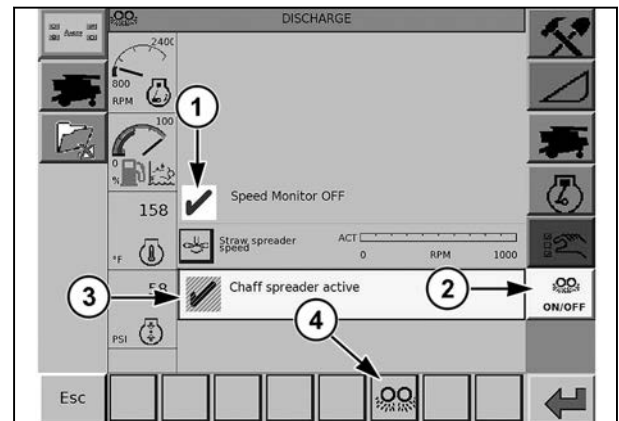

Fig. 227.

3.29.21 Ajustes automáticos

Presione la casilla de ajustes automáticos (1) para acceder a la página de ajustes automáticos.

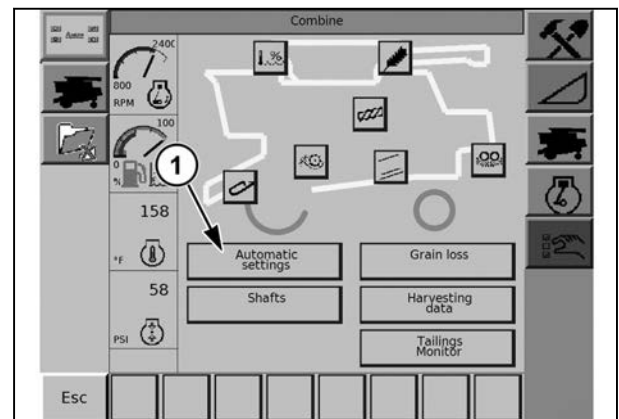

Fig. 228.

La cosechadora puede configurarse con los valores predeterminados de fábrica o con ajustes personalizados designados por el operador.

La página de ajustes automáticos ajusta automáticamente la cosechadora para el cultivo que se va a cosechar.

El cultivo seleccionado se muestra en la parte superior de la pantalla (1).

Puede seleccionar cualquiera de las diez configuraciones al presionar la casilla (2) y seleccionar el nombre de la configuración deseada.

Para crear una configuración personalizada o recuperar una configuración guardada para realizar cambios, presione la casilla de cambio de ajustes (3).

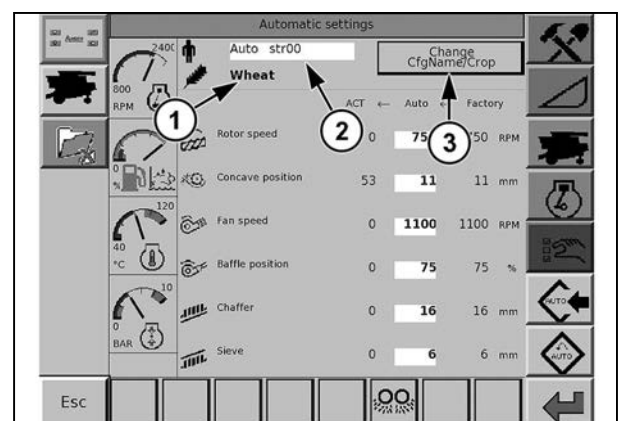

Fig. 229.

Se mostrará el mensaje.

Presione el icono (1) en la pantalla táctil para aceptar y continuar. Presione el icono (2) en la pantalla táctil para cancelar.

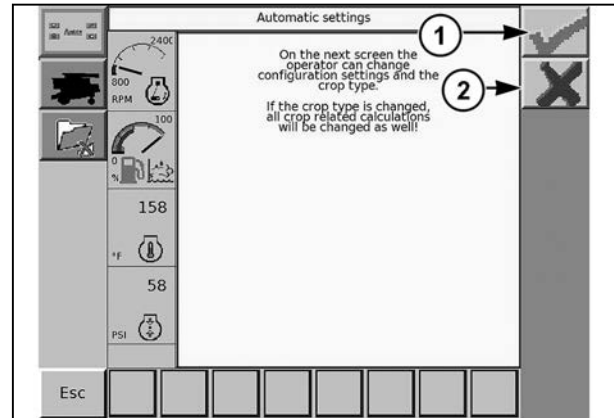

Fig. 230.

Después de aceptar, presione la casilla (1) e ingrese el nombre de la configuración deseada. El nombre de la configuración tiene un límite de 12 caracteres.

Presione la casilla (2) y seleccione el cultivo deseado de la lista. La lista de cultivos contiene 21 tipos diferentes.

Presione el icono (3) en la pantalla táctil para regresar a la página de ajustes automáticos.

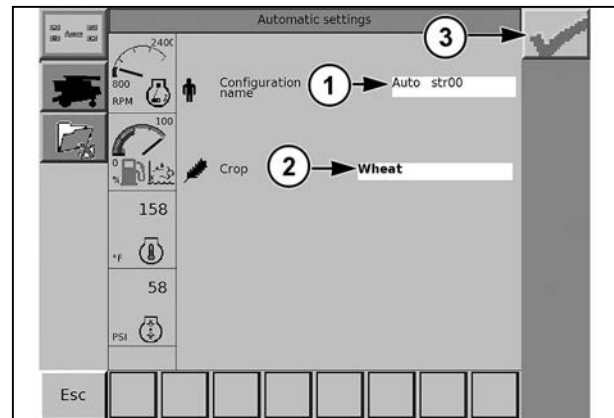

Fig. 231.

Para restablecer todos los ajustes a los ajustes de fábrica, presione el icono (1) en la pantalla táctil.

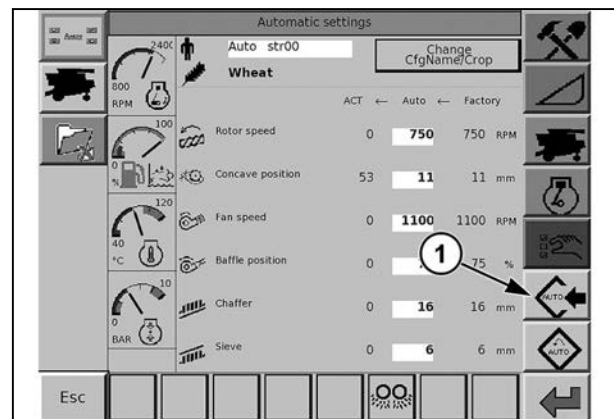

Fig. 232.

Presione el icono (1) en la pantalla táctil para aceptar y continuar.

Presione el icono (2) en la pantalla táctil para cancelar.

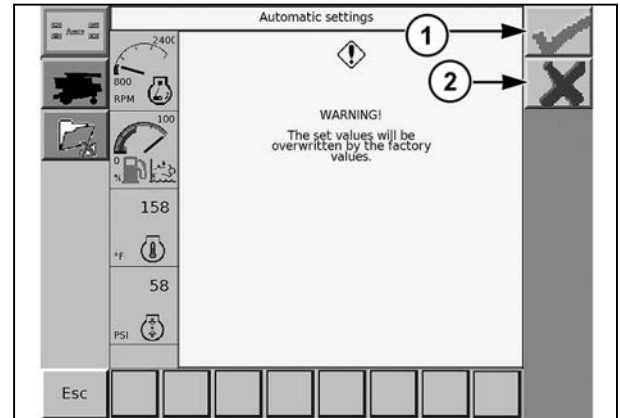

Fig. 233.

Seleccione la casilla de texto (1) correspondiente al componente que desea cambiar. Ingrese el ajuste deseado del componente con el teclado numérico de la pantalla.

Después de cambiar el ajuste de un componente, la nueva configuración se guarda automáticamente con el nombre del ajuste.

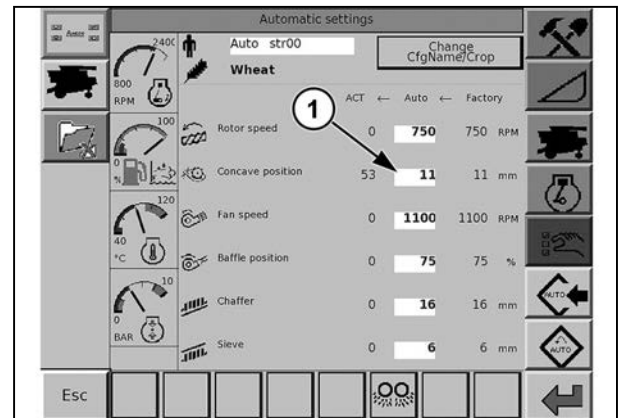

Fig. 234.

Para ajustar la cosechadora a partir de los ajustes mostrados, presione el botón (1) en la pantalla táctil.

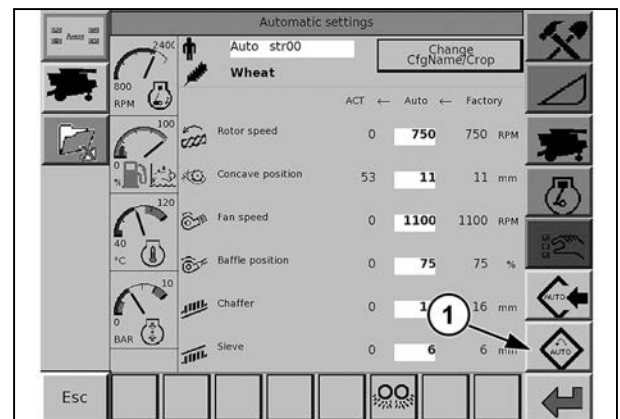

Fig. 235.

Se mostrará esta pantalla de mensaje donde encontrará instrucciones adicionales para los ajustes automáticos.

Presione el icono (1) en la pantalla táctil para ajustar la cosechadora de acuerdo con los valores ingresados en la pantalla anterior, o presione el icono (2) para cancelar.

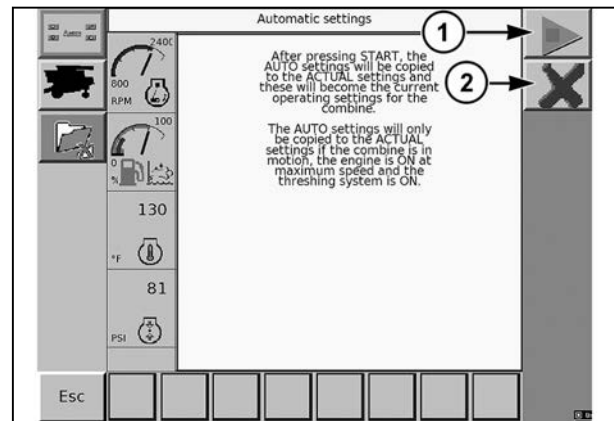

Fig. 236.

3.29.22 Pérdida de grano

Presione la casilla de pérdida de grano (1) para acceder a la página Pérdida de grano.

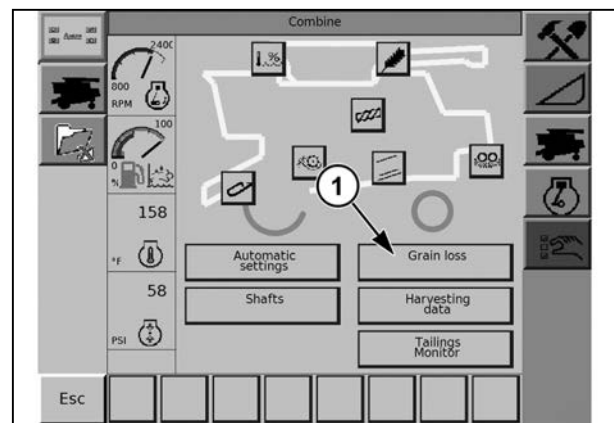

Fig. 237.

La página Pérdida de grano muestra los granos perdidos desde el rotor y el tamiz de limpieza. La sensibilidad de la alarma del monitor de pérdida de grano (1) se puede establecer en esta página.

Los sensores de pérdida de grano se pueden probar al presionar el icono (2).

Una vez que el monitor de pérdida de grano esté en modo de prueba, aparecerá una X de color rojo (3) junto a cada uno de los sensores.

Toque cada uno de los sensores de pérdida de grano.

Cuando se reciba una señal desde un sensor de pérdida de grano, la X roja cambiará a un signo de confirmación de color verde (4).

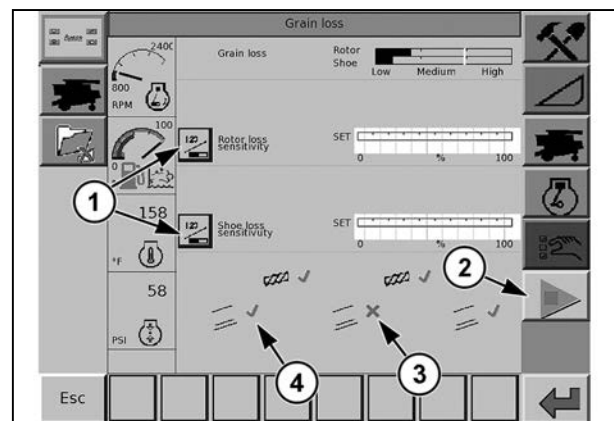

Fig. 238.

Hay tres sensores de pérdida de grano (1) situados a lo largo de la parte trasera del tamiz superior.

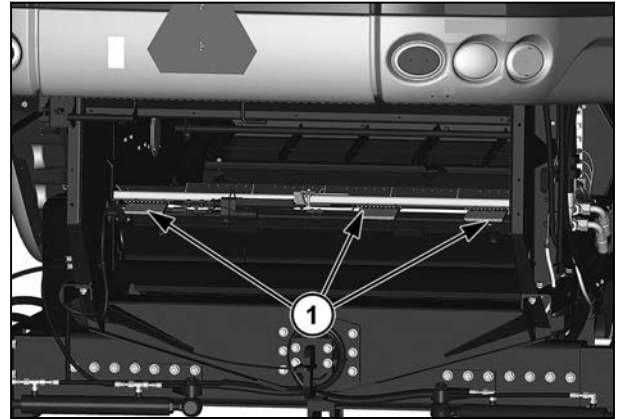

Fig. 239.

Un sensor de pérdida de grano está ubicado en el lado derecho (1) y en el lado izquierdo (2) de la carcasa del rotor.

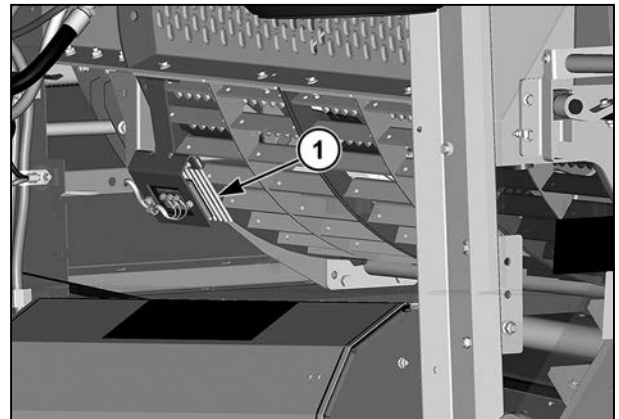

Fig. 240.

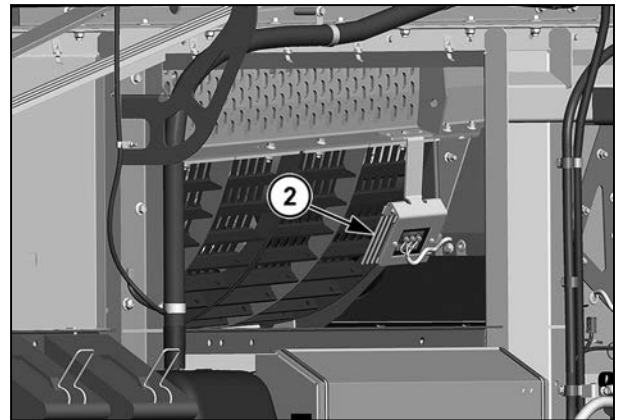

Fig. 241.

3.29.23 Ejes

Presione la casilla Ejes (1) para acceder a la página Ejes.

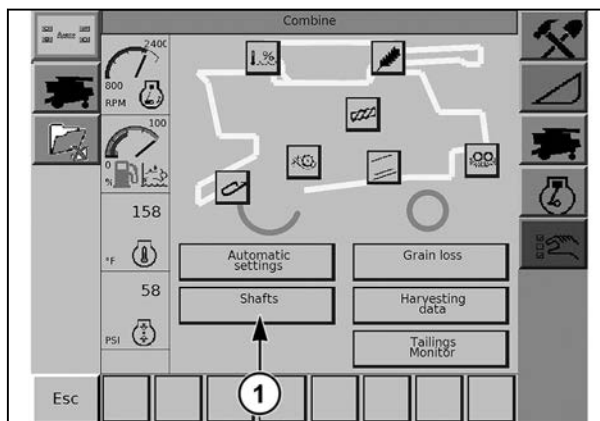

Fig. 242.

La página Ejes brinda una descripción general de todas las velocidades de eje de la cosechadora:

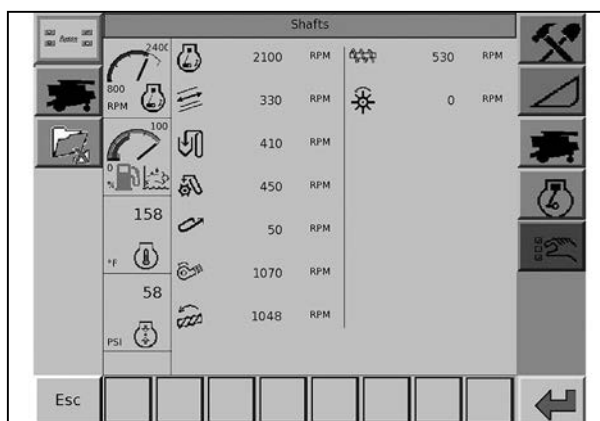





Fig. 243.

	Velocidad del motor
	Velocidad de tamiz
	Velocidad del elevador de grano limpio
	Velocidad del elevador de retorno
	Velocidad del canal de alimentación/velocidad variable del colector
	Velocidad del ventilador

	Velocidad del esparcidor
	Velocidad de la picadora
	Sinfín transversal del elevador de retorno
	Velocidad del rotor

3.29.24 Datos de la cosecha

Presione la casilla de datos de la cosecha (1) para acceder a la página Datos de la cosecha.

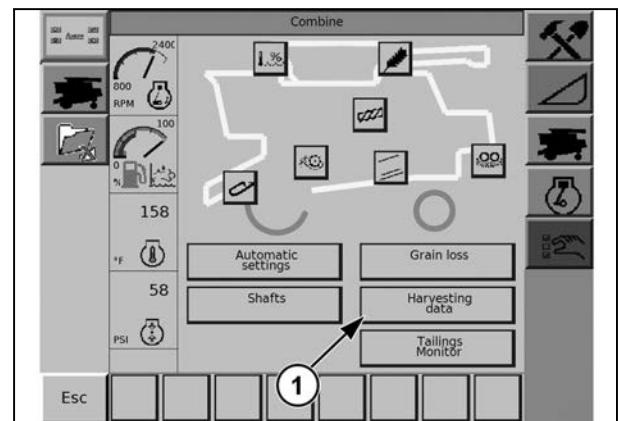

Fig. 244.

La pantalla de datos de la cosecha muestra los datos acumulados de la cosechadora, el campo actual y dos contadores adicionales.

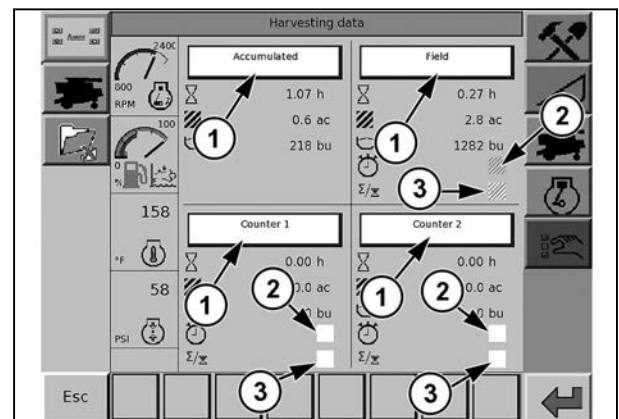

Fig. 245.

Cada contador muestra la siguiente información:

	Horas
	Área
	Capacidad de grano
	Activación del contador
	Rendimiento promedio en la pantalla de trabajo

Se puede ver una vista más detallada de cada contador si se presiona la casilla blanca (1) correspondiente al contador deseado.

Los contadores 1 y 2 se pueden activar, desactivar o reiniciar en la pantalla del contador. El contador de campo está siempre activo y solo puede reiniciarse.

Para activar o desactivar un contador, presione la casilla (2). Si el contador está activo, el icono de activo aparecerá en la casilla blanca de al lado.

NOTA:

Los datos acumulados de la cosechadora siempre están activados y no se pueden desactivar.

Cuando se selecciona la casilla blanca (3) junto a Rendimiento promedio, el contador aparecerá en el área Función de rendimiento de la pantalla de trabajo. Si se selecciona la casilla Promedio, aparecerá un contador en la casilla de color blanco. La pantalla solo puede mostrar un contador a la vez.

NOTA:

Cuando se mueve el promedio de un contador a otro, el contador permanecerá activo.

En una vista detallada, se muestra la siguiente información:

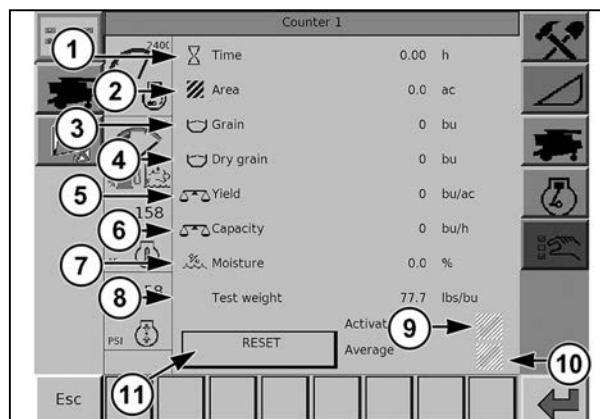





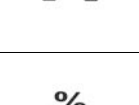



Fig. 246.

	Tiempo (1)	El tiempo se acumula cuando uno de los contadores se activa. Cuando se desactiva un contador, no se calculará el tiempo ni otros parámetros.
	Área (2)	El valor de área se acumula según el ancho del colector ingresado en el menú de configuración, la reducción del ancho del colector que figura en la página 4 del menú de trabajo principal y la información de velocidad de desplazamiento.
	Grano (3)	El valor de grano se calcula según la capacidad.
	Grano seco (4)	El valor de grano seco se calcula según la referencia de rendimiento seco/húmedo.
	Rendimiento (5)	El rendimiento se calcula en base a los parámetros de capacidad y área como un valor promedio sobre el tiempo durante el que el medidor está en funcionamiento.
	Capacidad (6)	La capacidad también es un promedio calculado a lo largo del tiempo.
	Humedad (7)	La humedad es la humedad promedio desde el momento en que se activó el contador.
Sin icono	Prueba de peso (8)	El peso de la cosecha por volumen fijo, que se ingresa en la pantalla Rendimiento.

Para activar o desactivar un contador, presione la casilla (9). Si el contador está activo, el icono de activo aparecerá en la casilla blanca de al lado.

NOTA:

Los datos acumulados de la cosechadora siempre están activados y no se pueden desactivar.

Cuando se selecciona la casilla blanca (10) junto a Rendimiento promedio, el contador aparecerá en el área Función de rendimiento de la pantalla de trabajo. Si se selecciona la casilla Promedio, aparecerá un contador en la casilla de color blanco. La pantalla solo puede mostrar un contador a la vez.

Para reiniciar el contador, presione la casilla Reiniciar (11).

NOTA:

El operador no puede restablecer los datos acumulados de la cosechadora.

3.29.25 Monitor de desechos

Presione la casilla Monitor de desechos (1) para acceder a la página Monitor de desechos.

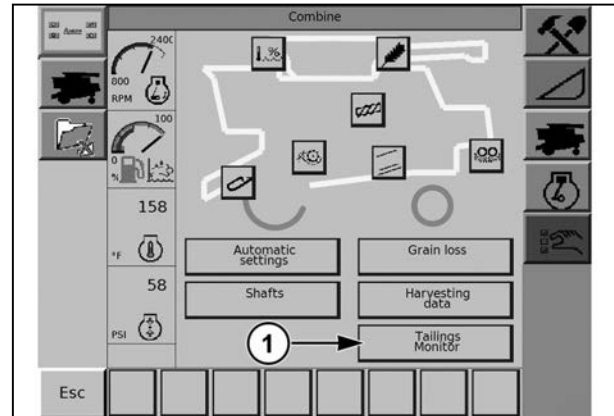

Fig. 247.

La página Monitor de desechos muestra lo siguiente:

- (1) Monitor de desechos
- (2) Sensibilidad de desechos

El monitor de desechos muestra la cantidad de material que pasa a través del elevador de retorno de desechos. La cantidad de material que pasa a través del elevador de retorno de desechos se representa mediante un porcentaje.

La sensibilidad de desechos ajusta la forma en que el monitor reacciona a la cantidad de material en el elevador de retorno de desechos. Disminuya la sensibilidad para cultivos que producen grandes cantidades de desechos para evitar que la alarma se active de manera continua. Aumente la sensibilidad para cultivos que no producen grandes cantidades de desechos.

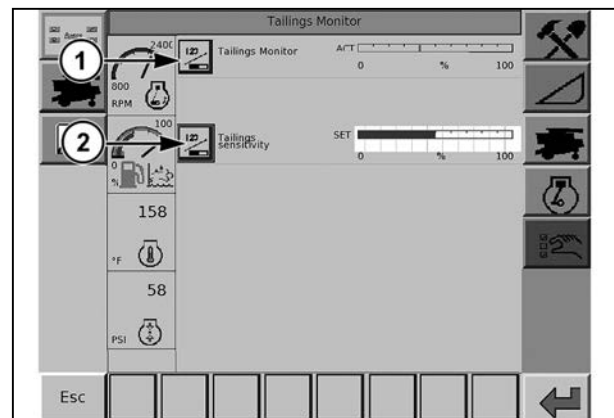

Fig. 248.

3.29.26 Menú principal del motor

El menú principal del motor se puede seleccionar al seleccionar el icono (1) en la pantalla táctil.

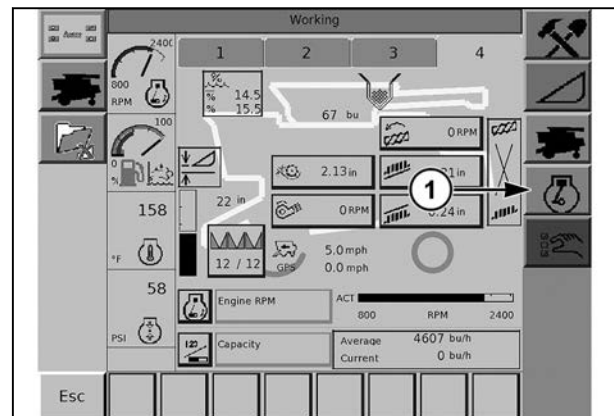

Fig. 249.

El menú Motor se divide en dos pestañas.

En la primera pestaña del menú Motor, se muestra la siguiente información:

- (1) Horas del motor
- (2) Horas del separador
- (3) Consumo de combustible
- (4) Presión de sobrealimentación
- (5) Carga del motor
- (6) Voltaje de batería

Esta información proviene directamente del bus CAN del motor.

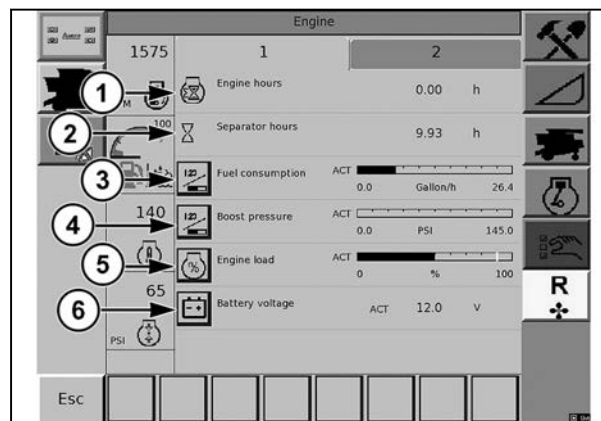

Fig. 250.

En la segunda pestaña del menú Motor, se muestra la siguiente información:

- (1) Temperatura del aceite hidráulico
- (2) Presión del aceite hidráulico
- (3) Temperatura de entrada
- (4) Temperatura del aire de carga

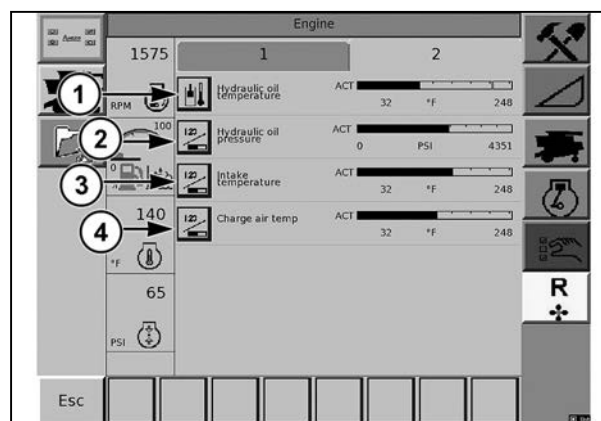

Fig. 251.

El botón de inversión del ventilador de refrigeración (1) aparece en ambas pestañas del menú Motor. El botón de inversión del ventilador de refrigeración hace que el ventilador de refrigeración del motor invierta su acción para despejar las obstrucciones que existan en la rejilla del ventilador de refrigeración.

Para invertir el ventilador de refrigeración del motor, presione una vez el botón de inversión del ventilador de refrigeración. El ventilador de refrigeración reducirá automáticamente la velocidad, invertirá su acción y luego volverá a su operación normal.

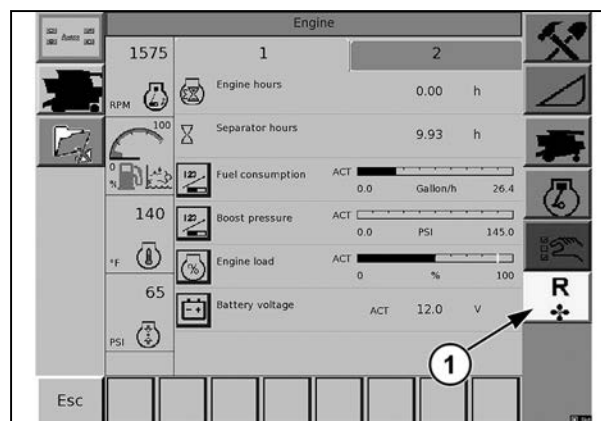

Fig. 252.

3.29.27 Menú principal Varios

El menú principal Varios se puede seleccionar al seleccionar el icono (1) en la pantalla táctil.

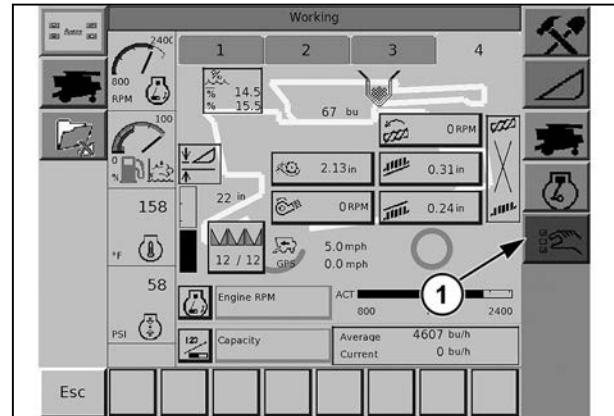

Fig. 253.

El menú principal Varios proporciona acceso a las siguientes páginas:

- Configuración
- Configuración del sistema
- Mantenimiento
- Calibraciones
- Diagnóstico de VMM
- Diagnóstico de mVEC
- Diagnóstico de EMU
- Diagnóstico de HMM
- DTC almacenados del vehículo
- DTC activos del vehículo
- DTC almacenados del motor
- DTC activos del motor
- Alarmas

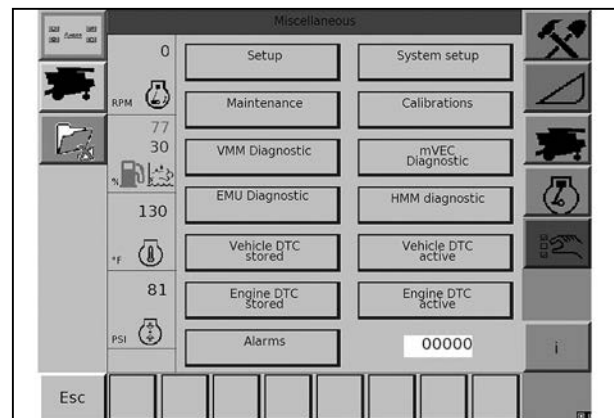

Fig. 254.

3.29.28 Versión de software

Use la pantalla táctil (1) para seleccionar el icono de información y ver la información sobre la versión de software.

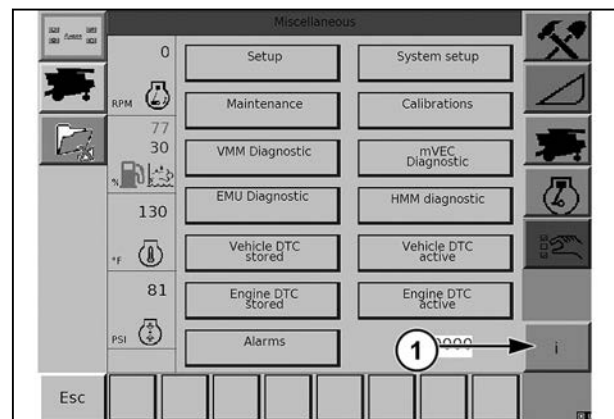

Fig. 255.

3.29.29 Configuración

Presione la casilla Configuración (1) para acceder a la página de configuración.

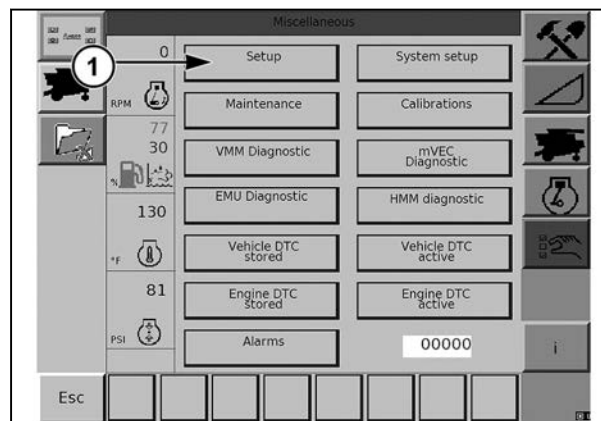

Fig. 256.

La pantalla Configuración contiene varios ajustes para la cosechadora. Los siguientes ajustes se realizan en la página de configuración:

Perímetro del neumático (1): medición del perímetro de los neumáticos de la transmisión.

Diámetro del molinete (2): diámetro del molinete en el colector.

Selección del colector (3): tipo de colector que se usa en la cosechadora.

Ancho del colector (4): ancho del colector o número de hileras y espaciamiento entre hileras en el colector utilizado en la cosechadora.

Altura de corte (5): porcentaje de desplazamiento del colector para que el monitor deje de calcular el área cosechada por la cosechadora. Un cero por ciento sería en el nivel del suelo y 100 por ciento sería totalmente levantado.

Retroiluminación (6): ajusta el nivel de retroiluminación de los interruptores de la consola.

Pulsos por revolución del molinete (PPR) (7): la cantidad de pulsos eléctricos enviados por el sensor de velocidad del molinete por revolución.

Velocidad mínima a ralentí del motor (usada para alarma) (8): las revoluciones del motor a las cuales se emite una alarma audible.

Para cambiar cualquiera de los ajustes, seleccione la casilla del ajuste que desea cambiar.

Los sensores se pueden activar y desactivar en la página de configuración. Para activar o desactivar los sensores, seleccione el botón de selección del sensor (9) en la pantalla táctil.

IMPORTANTE:

No se generarán alarmas para los sensores desactivados.

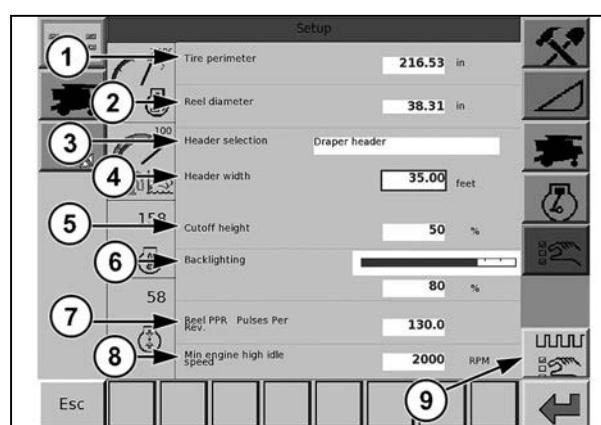

Fig. 257.

Una advertencia se mostrará.

Presione el icono (1) en la pantalla táctil para aceptar y continuar.

Presione el icono (2) en la pantalla táctil para cancelar.

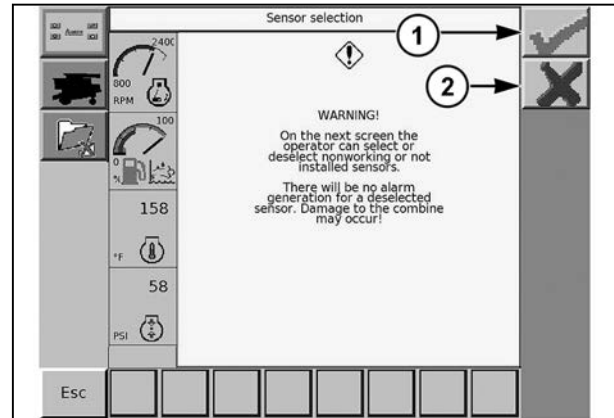

Fig. 258.

En la pantalla de selección del sensor, seleccione la casilla (1) que está junto al sensor deseado para activar o desactivar el sensor.

NOTA:

Después de cada arranque del sistema, todos los sensores se activan automáticamente.

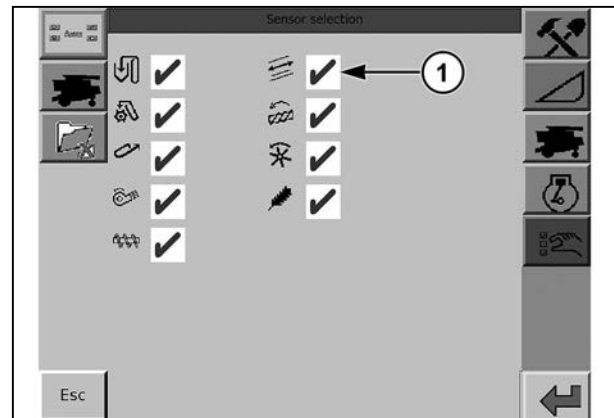

Fig. 259.

3.29.30 Configuración del sistema

Presione la casilla Configuración del sistema (1) para acceder a la página Configuración del sistema.

La página de configuración del sistema sirve para que los técnicos de servicio activen o desactiven ciertas funciones de la cosechadora.

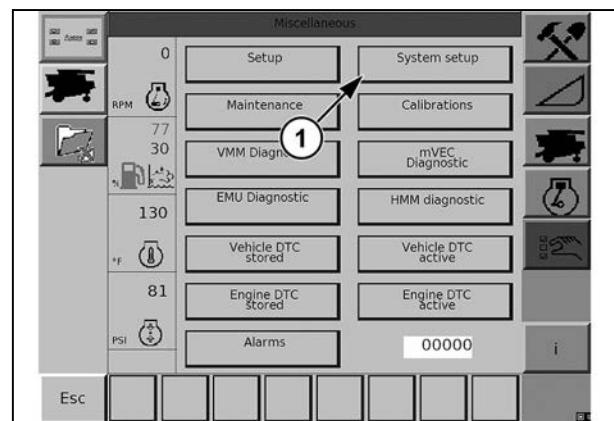

Fig. 260.

La página está protegida por contraseña. Se necesita una contraseña para acceder a la página de configuración del sistema.

Seleccione la casilla blanca (1) en la pantalla táctil para introducir la contraseña.

Seleccione el icono (2) en la pantalla táctil para salir de la página.

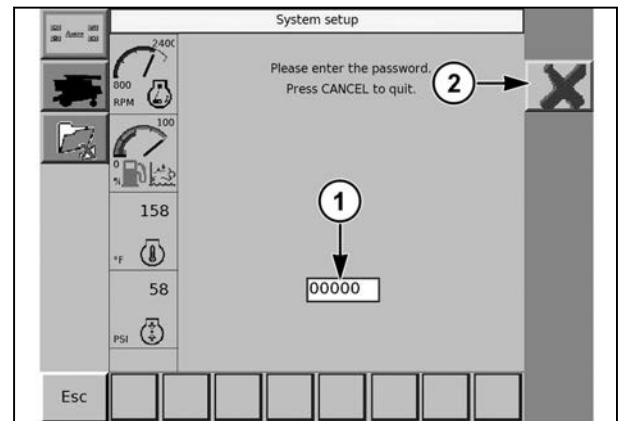

Fig. 261.

3.29.31 Mantenimiento

Presione la casilla Mantenimiento (1) para acceder a la página Mantenimiento.

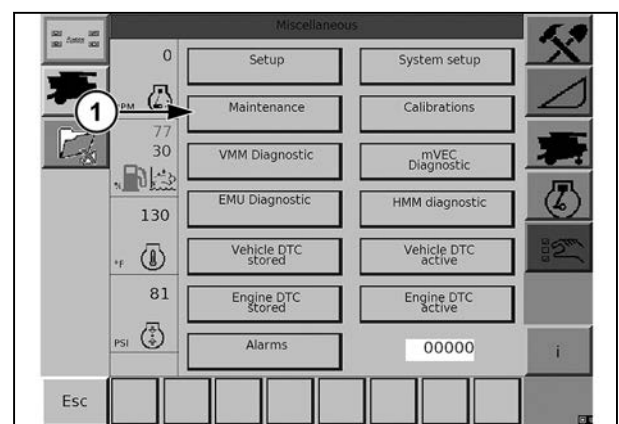

Fig. 262.

La página de mantenimiento contiene los cinco contadores de mantenimiento de la cosechadora:

- 10 horas
- 50 Horas
- 100 Horas
- 250 horas
- 500 Horas

Para acceder a uno de los contadores de mantenimiento, presione la casilla deseada.

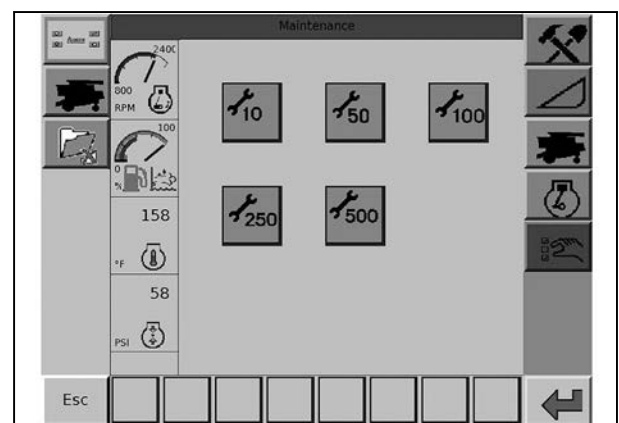

Fig. 263.

El contador (1) para las horas de mantenimiento seleccionadas aparecerá en la esquina superior derecha de la pantalla. Cuando se cumpla el plazo de mantenimiento, se mostrará la cantidad vencida de horas y este número aparecerá en rojo.

En la mitad de la pantalla aparecerá una lista de las tareas de mantenimiento vencidas.

Para reiniciar el contador, presione el botón de reinicio del contador (2) en la pantalla táctil.

NOTA:

Cuando se reinicia un contador, todos los contadores que están debajo del contador reiniciado se reinician también.

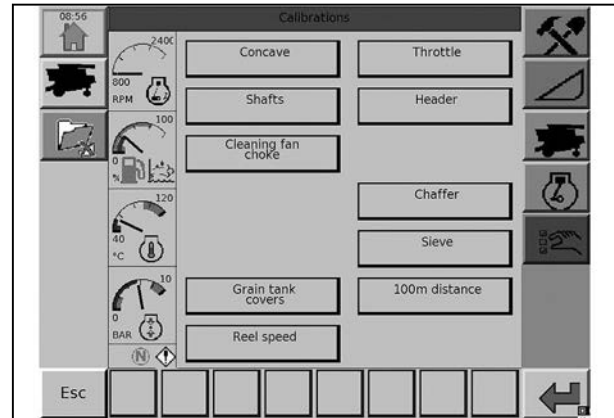

Fig. 264.

3.29.32 Calibraciones

Presione la casilla Calibraciones (1) para acceder a la página de calibraciones.

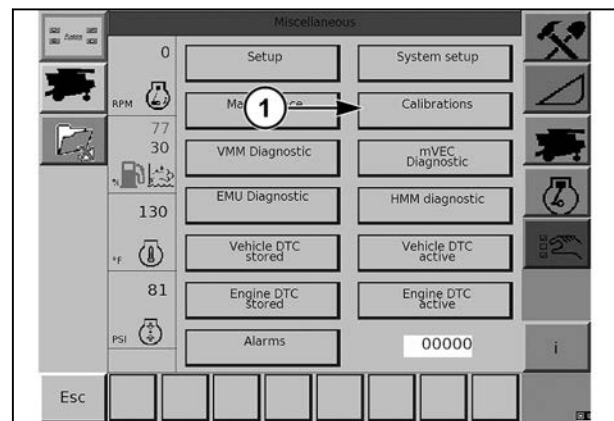

Fig. 265.

La página de calibraciones contiene las siguientes calibraciones:

- Cóncavo
- Acelerador
- Ejes
- Colector
- Director del ventilador de limpieza
- Tamiz superior
- Tamiz inferior
- Tanque de grano
- Calibración de 100 metros
- Velocidad del molinete

Después de seleccionar la calibración deseada, los requisitos para la calibración se mostrarán en la pantalla.

Para comenzar la calibración, seleccione el botón de inicio de calibración en la esquina superior derecha de la pantalla. La calibración se puede cancelar en cualquier momento del proceso si se presiona el botón de cancelación que se encuentra en la esquina superior derecha de la pantalla. Mientras la calibración del colector esté en curso, podrá cancelarla si usa los botones de elevación,

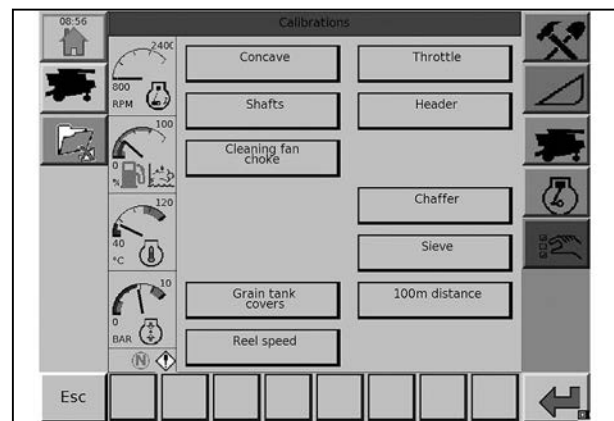

Fig. 266.

descenso, inclinación a la derecha o inclinación a la izquierda que se encuentran en la palanca de control.

Calibración del cóncavo - asegúrese de que el sistema de trilla esté en la posición de apagado. Seleccione la casilla Cóncavo (1).

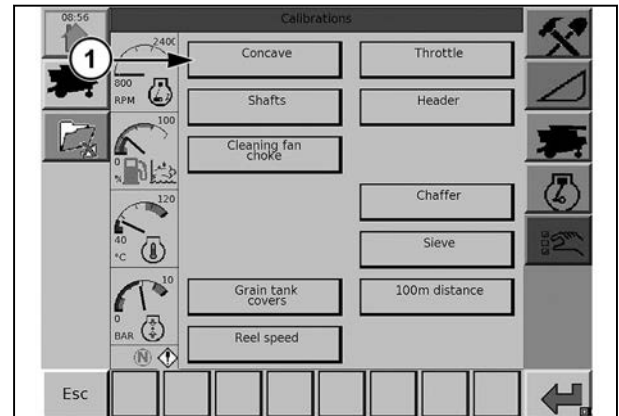

Fig. 267.

Siga las instrucciones en la pantalla.

Use la pantalla táctil para seleccionar el icono (1) a fin de iniciar la calibración.

Presione el icono (2) para cancelar y volver a la pantalla anterior.

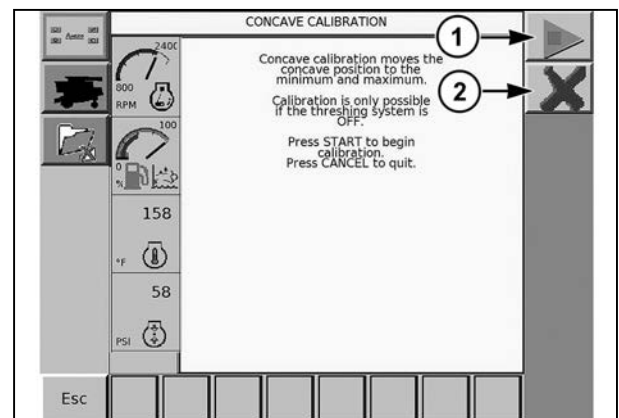

Fig. 268.

Durante la calibración, el voltaje actual (1) del potenciómetro del cóncavo se muestra en la pantalla.

Presione el icono (2) en la pantalla táctil para cancelar la calibración.

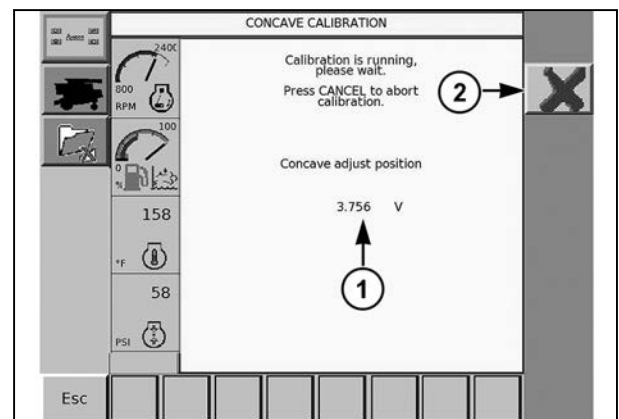

Fig. 269.

Después de completar correctamente la calibración, presione el icono (1) en la pantalla táctil para regresar a la página de calibraciones.

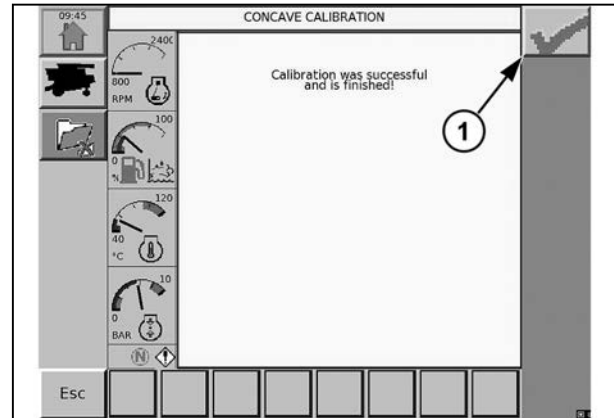

Fig. 270.

Calibración del acelerador - verifique que el motor esté apagado. Seleccione la casilla Acelerador (1).

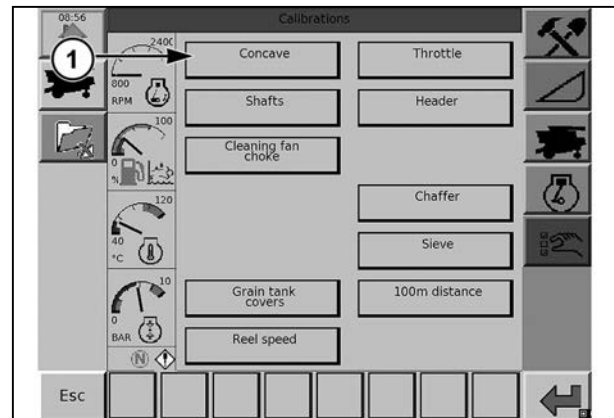

Fig. 271.

Para la calibración del acelerador se necesita que el operador cambie la posición del acelerador.

Use la pantalla táctil para seleccionar el icono (1) a fin de iniciar la calibración.

Presione el icono (2) para cancelar y volver a la pantalla anterior.

NOTA:

El botón Inicio (1) solo estará disponible si el motor está apagado.

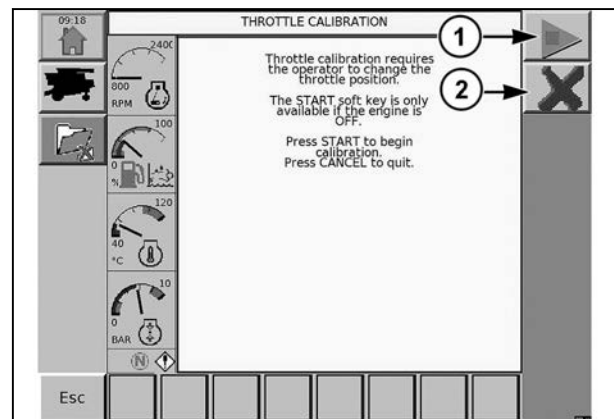

Fig. 272.

Mueva lentamente el acelerador hasta las posiciones mínima y máxima. Presione el icono (1) en la pantalla táctil para aceptar. Si los valores calibrados del acelerador no son válidos, una alarma alertará al operador.

Presione el icono (2) en la pantalla táctil para cancelar la calibración.

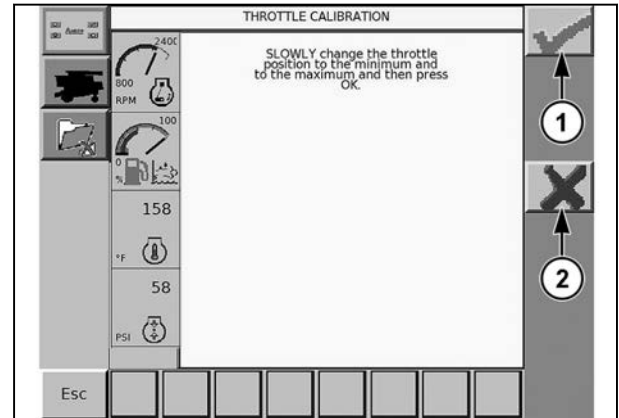

Fig. 273.

Después de completar correctamente la calibración, presione el icono (1) en la pantalla táctil para regresar a la página de calibraciones.

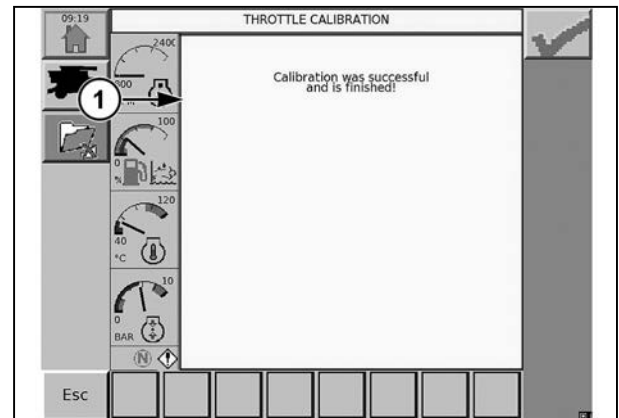

Fig. 274.

Calibración del eje - seleccione la casilla Ejes (1).

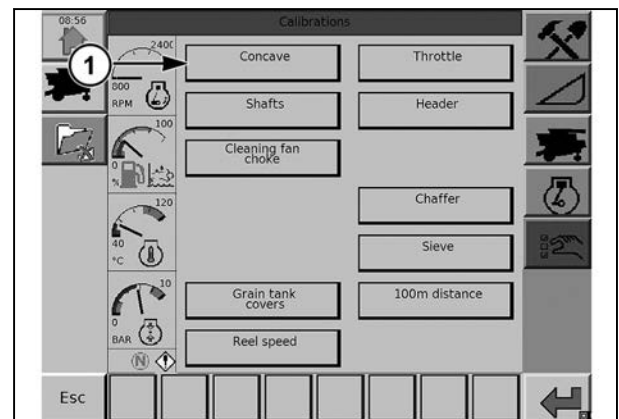

Fig. 275.

La calibración del eje solo es posible si el motor, el sistema de trilla y el colector están funcionando a máxima velocidad.

Use la pantalla táctil para seleccionar el icono (1) a fin de iniciar la calibración.

Presione el icono (2) para cancelar y volver a la pantalla anterior.

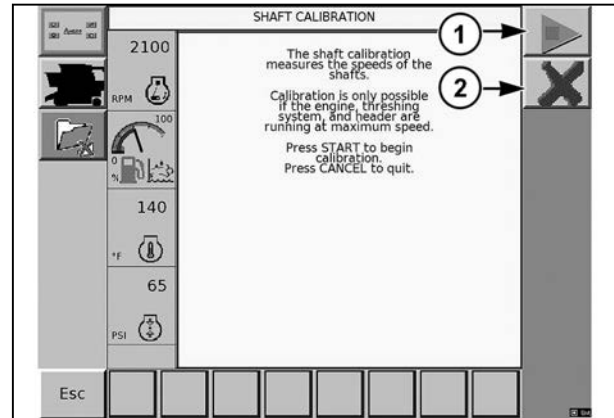

Fig. 276.

Mientras se esté realizando la calibración y si el sensor fue calibrado, se mostrará junto al icono del sensor. Si se detecta un problema durante la calibración, se indicará junto al icono del sensor.

IMPORTANTE:

Será necesario corregir el problema, y la calibración del eje se deberá repetir para realizarla correctamente.

Presione el icono (1) en la pantalla táctil para pasar a la siguiente pantalla.

Presione el icono (2) para cancelar y volver a la pantalla anterior.

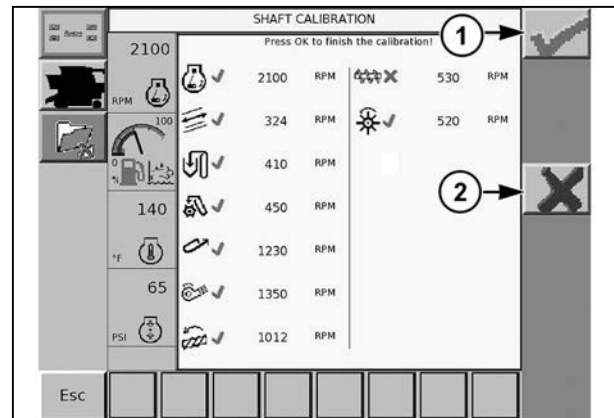

Fig. 277.

Después de completar correctamente la calibración, presione el icono (1) en la pantalla táctil para regresar a la página de calibraciones.

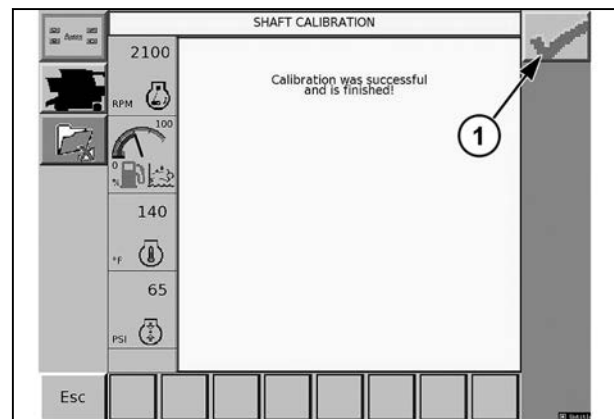

Fig. 278.

Calibración del colector - seleccione la casilla Colector (1).

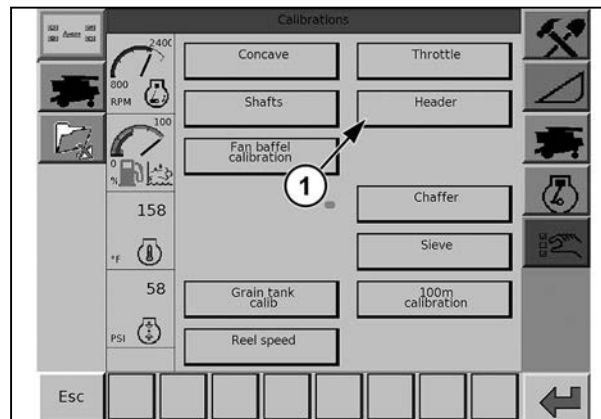

Fig. 279.

Aparecerá una alerta para que pueda comenzar la calibración del colector. Durante su calibración, el colector se moverá hacia arriba y hacia abajo, a la izquierda y a la derecha.



ADVERTENCIA:

El colector se calibra automáticamente. Durante la calibración, mantenga alejadas de la cosechadora a todas las personas.

Una vez que se cumplan las condiciones, use la pantalla táctil para seleccionar el icono (1) a fin de iniciar la calibración.

Presione el icono (2) para cancelar y volver a la pantalla anterior.

Durante la calibración, el voltaje actual (1) de los sensores del colector se muestra en la pantalla. Presione el icono (2) para cancelar.

Si no es posible calibrar alguno de los sensores, aparecerá una X de color rojo junto al sensor que no está calibrado. Vuelva a ejecutar la calibración del colector después de haber conectado o reparado el sensor.

NOTA:

Las calibraciones del colector se pueden aceptar si un sensor no se pudo calibrar, pero las funciones que utilizan este sensor no funcionarán.

Después de completar correctamente la calibración, presione el icono en la pantalla táctil para regresar a la página de calibraciones.

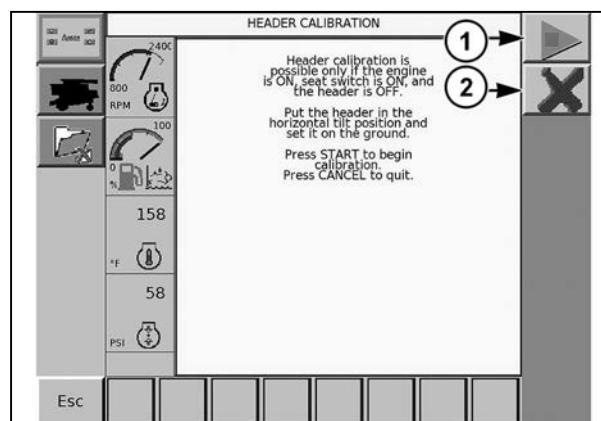

Fig. 280.

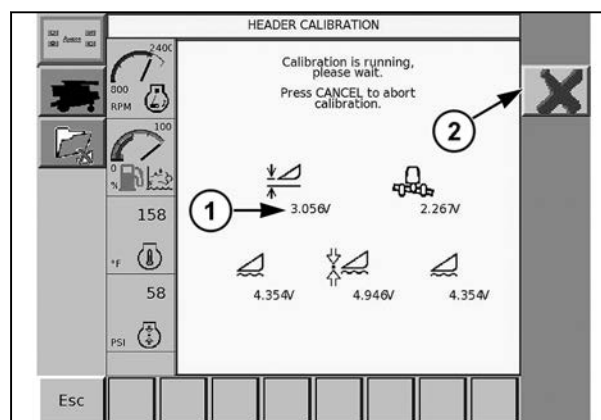

Fig. 281.

Después de completar correctamente la calibración, presione el icono (1) para regresar a la página de calibraciones.

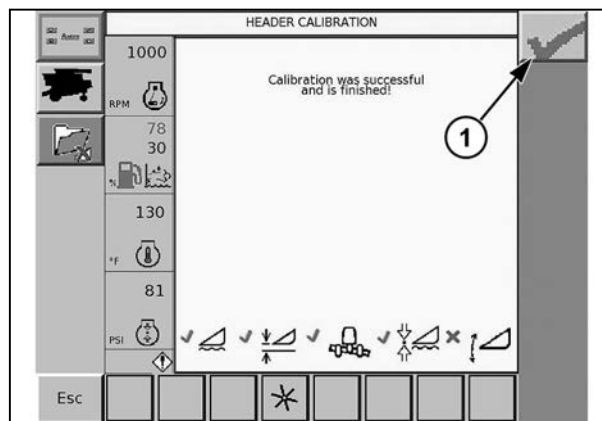

Fig. 282.

Calibración del director del ventilador de limpieza - seleccione Calibración del inductor (1).

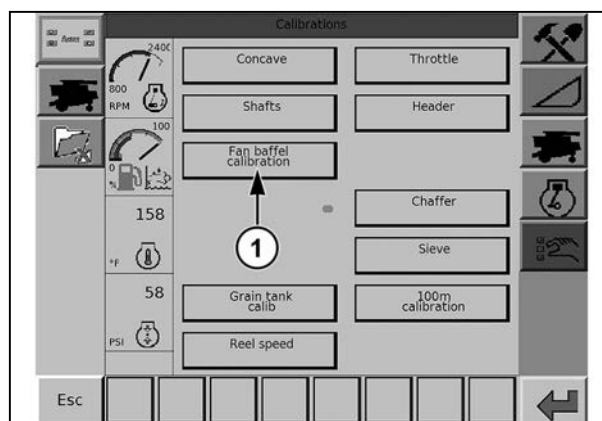

Fig. 283.

El director del ventilador de limpieza cambiará desde la posición mínima a la posición máxima.

Use la pantalla táctil para seleccionar el icono (1) a fin de iniciar la calibración.

Presione el icono (2) para cancelar y volver a la pantalla anterior.

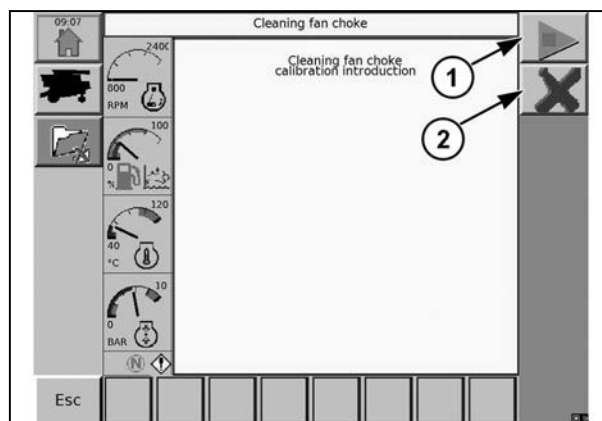

Fig. 284.

Durante la calibración, el voltaje actual (1) del potenciómetro del director del ventilador se muestra en la pantalla.

Presione el icono (2) en la pantalla táctil para cancelar la calibración.

Después de completar correctamente la calibración, presione el icono en la pantalla táctil para regresar a la página de calibraciones.

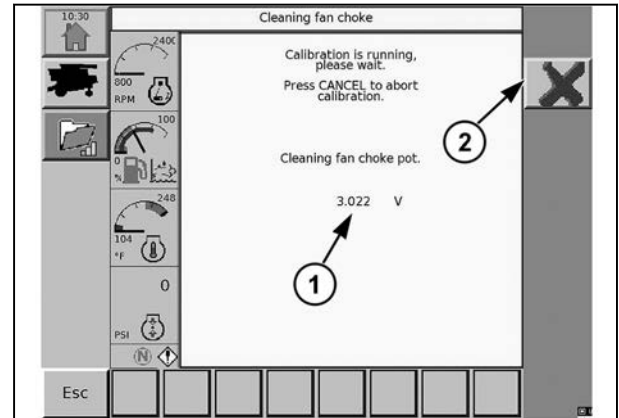

Fig. 285.

Después de completar correctamente la calibración, presione el icono (1) para regresar a la página de calibraciones.

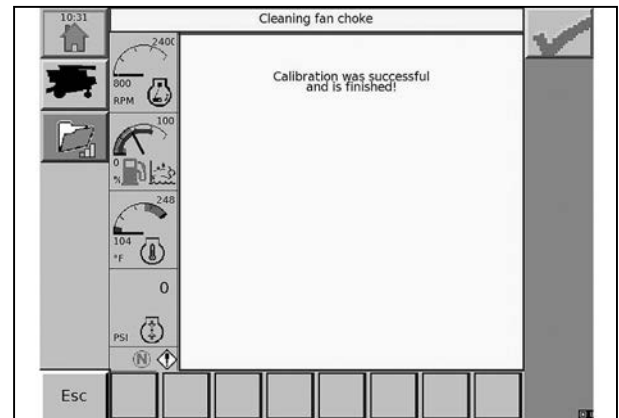

Fig. 286.

Calibración del tamiz superior - seleccione la casilla Tamiz superior (1).

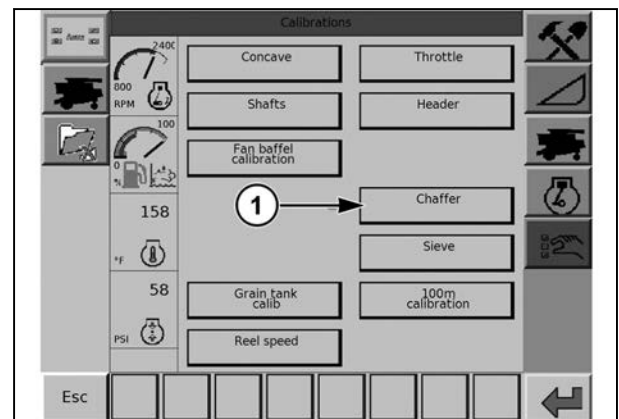

Fig. 287.

Las aberturas del tamiz superior cambiarán desde la posición mínima a la posición máxima.

Use la pantalla táctil para seleccionar el icono (1) a fin de iniciar la calibración.

Presione el icono (2) para cancelar y volver a la pantalla anterior.

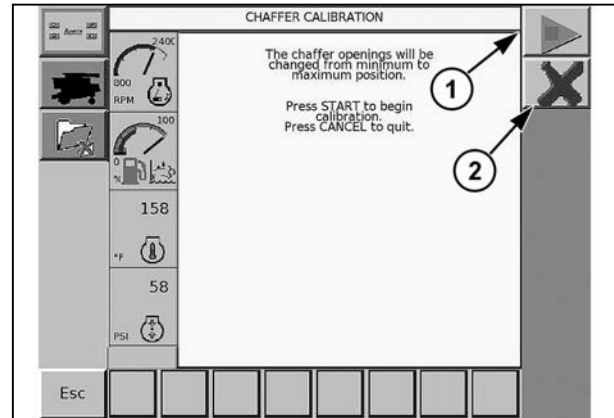

Fig. 288.

Durante la calibración, el voltaje actual (1) del potenciómetro del tamiz superior se muestra en la pantalla.

Presione el icono (2) en la pantalla táctil para cancelar la calibración.

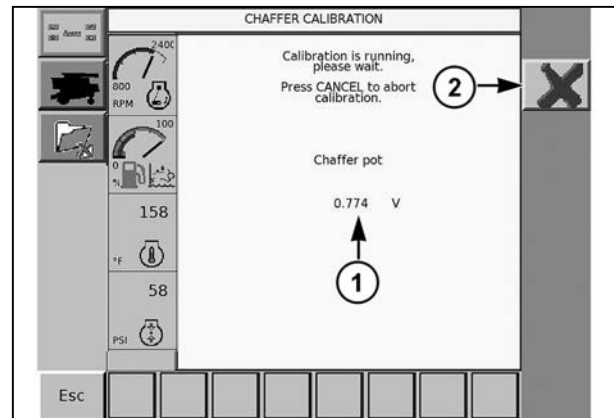

Fig. 289.

Después de completar correctamente la calibración, presione el icono (1) en la pantalla táctil para regresar a la página de calibraciones.

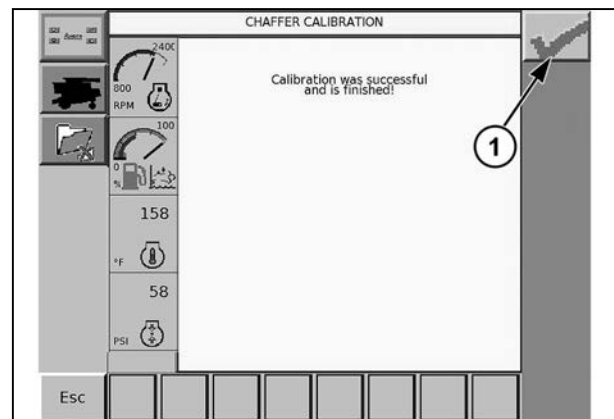

Fig. 290.

Calibración del tamiz inferior - seleccione la casilla Tamiz inferior (1).

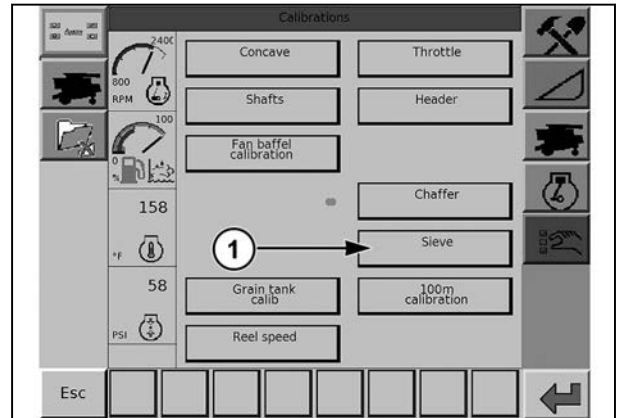

Fig. 291.

Las aberturas del tamiz inferior cambiarán desde la posición mínima a la posición máxima.

Use la pantalla táctil para seleccionar el icono (1) a fin de iniciar la calibración.

Presione el icono (2) para cancelar y volver a la pantalla anterior.

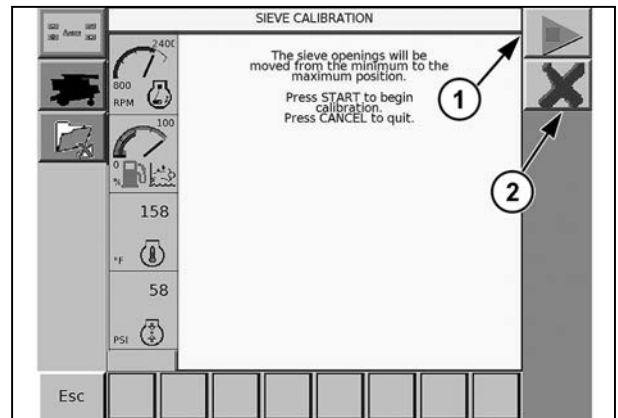

Fig. 292.

Durante la calibración, el voltaje actual (1) del potenciómetro del tamiz inferior se muestra en la pantalla.

Presione el icono (2) en la pantalla táctil para cancelar la calibración.

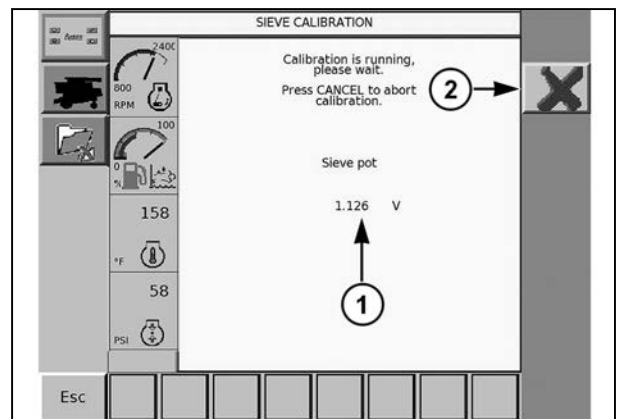

Fig. 293.

Después de completar correctamente la calibración, presione el icono (1) en la pantalla táctil para regresar a la página de calibraciones.

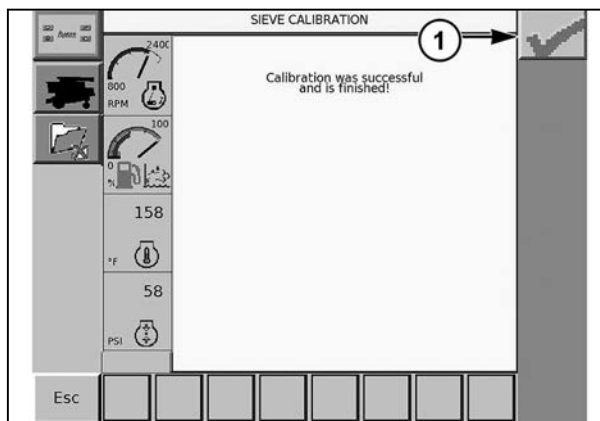

Fig. 294.

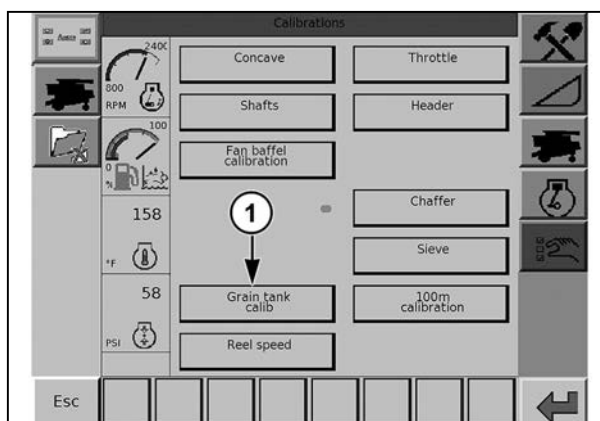

Fig. 295.

Calibración de 100 metros - la calibración de 100 metros es necesaria para identificar el perímetro actual de los neumáticos.

Seleccione la casilla de calibración de 100 metros (1).

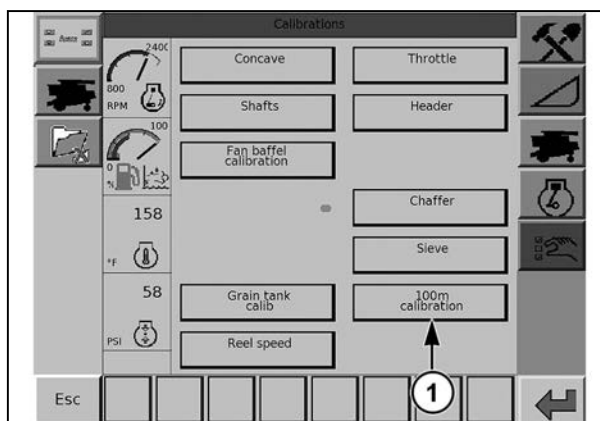

Fig. 296.

Revise si el motor está en funcionamiento y si el sistema de trilla está apagado.

Use la pantalla táctil para seleccionar el icono (1) a fin de iniciar la calibración.

Presione el icono (2) para cancelar y volver a la pantalla anterior.

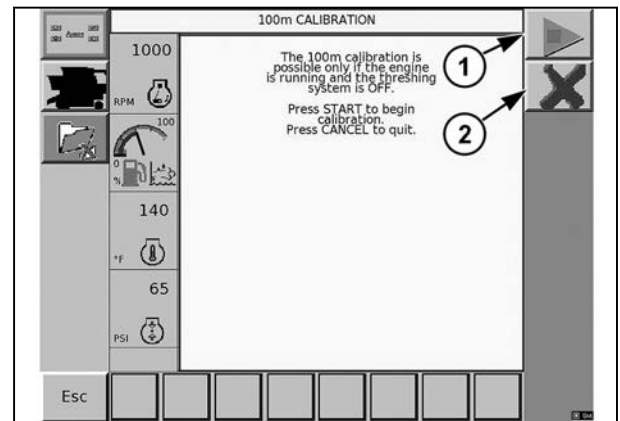

Fig. 297.

Después de seleccionar el icono Inicio, mueva la cosechadora por el campo por 100 metros (328 pies).

Seleccione el icono (1) para terminar la calibración.

Presione el icono (2) para cancelar y volver a la pantalla anterior.

Después de la calibración, se calculará el perímetro de los neumáticos. Este valor se mostrará en la pantalla de configuración.

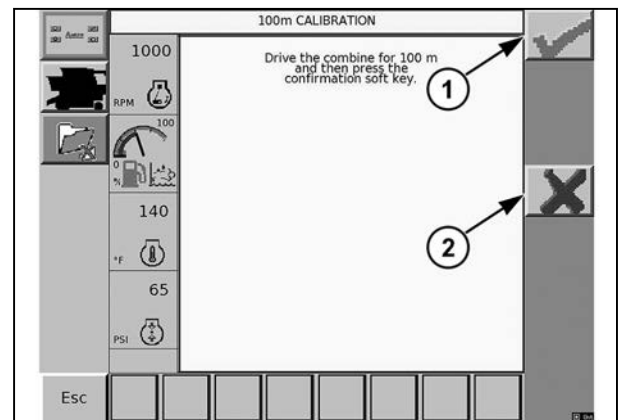

Fig. 298.

Calibración de velocidad del molinete - seleccione la casilla Velocidad del molinete (1).

Aparecerá un mensaje de advertencia para iniciar la calibración de velocidad del molinete.

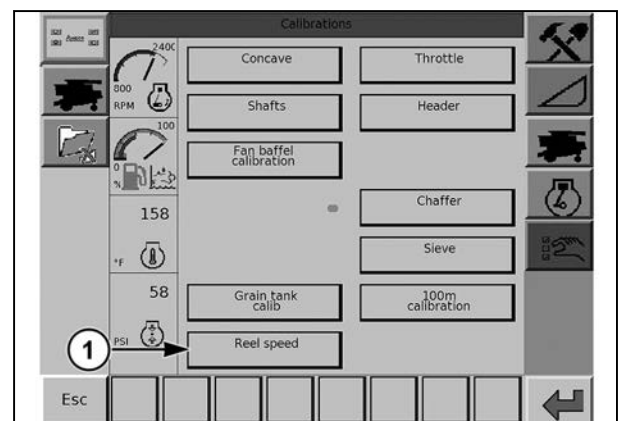

Fig. 299.

Una vez seleccionada la calibración de velocidad del molinete, aparecerá un mensaje de advertencia para notificar al operador.



ADVERTENCIA:

La velocidad del molinete se calibrará automáticamente. Durante la calibración, mantenga alejadas de la cosechadora a todas las personas.

Una vez que se cumplan las condiciones, use la pantalla táctil para seleccionar el icono (1) a fin de iniciar la calibración.

Presione el icono (2) para cancelar y volver a la pantalla anterior.

Después de completar correctamente la calibración, presione el icono en la pantalla táctil para regresar a la página de calibraciones.

Después de completar correctamente la calibración, presione el icono (1) para regresar a la página de calibraciones.

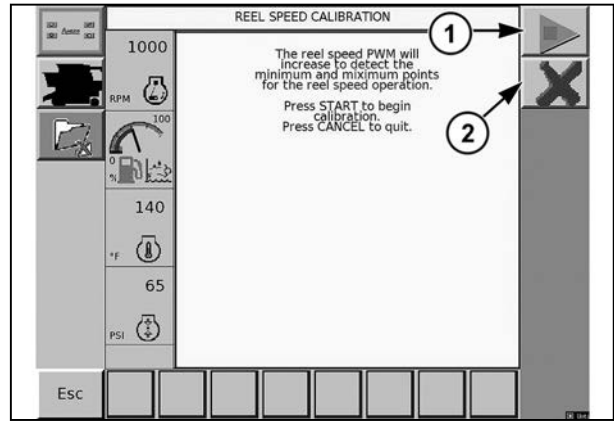

Fig. 300.

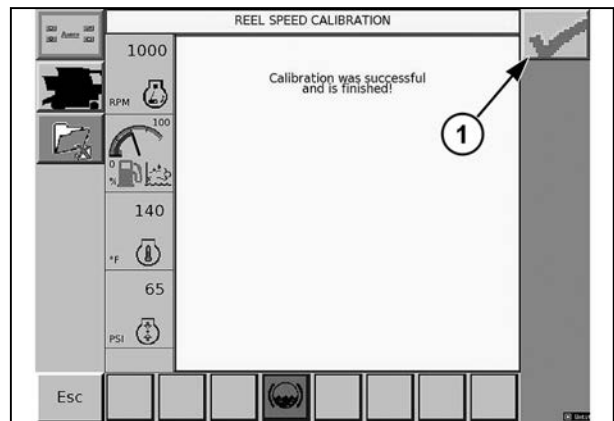

Fig. 301.

3.29.33 Diagnóstico de VMM

Presione la casilla Diagnóstico de VMM (1) para acceder a la página Diagnóstico de VMM.

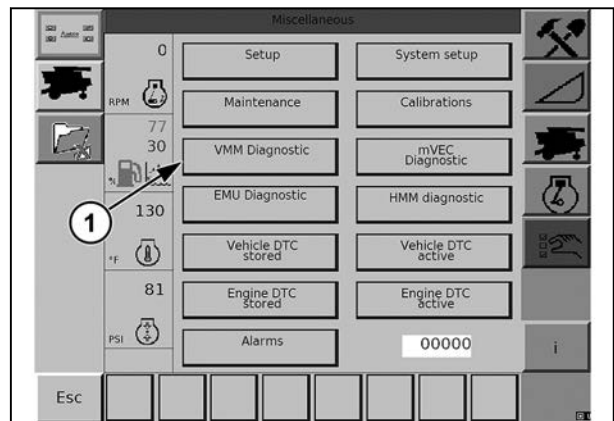

Fig. 302.

La página Diagnóstico de VMM se usa para diagnosticar los múltiples módulos VMM de la cosechadora. La página Diagnóstico de VMM tiene cuatro pestañas:

- Entrada digital
- Entrada analógica
- Entrada de frecuencia
- Salidas

Para seleccionar uno de los módulos de VMM, presione la casilla (1).

La ubicación en la cosechadora de los módulos VMM (2) se muestra en la parte superior de la página.

La parte principal de la página muestra los valores relacionados de entrada o salida de VMM. A la derecha de cada entrada o salida, aparece el estado o valor real del pasador y de la unidad medida.

NOTA:

Si aparece N/C, el pasador no está conectado o se usa como una entrada diferente.

Entrada digital: la página Entrada digital muestra cada una de las entradas como activada o desactivada.

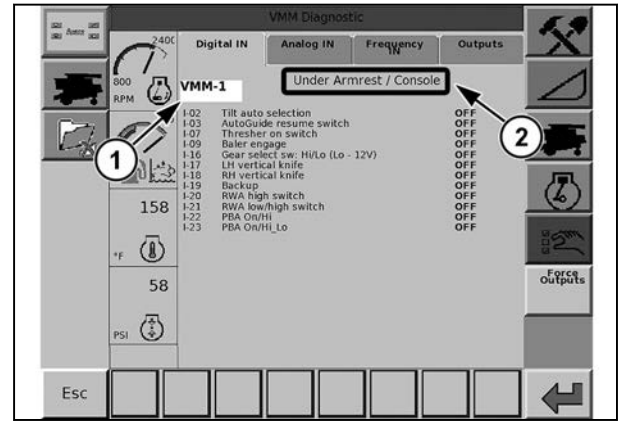

Fig. 303.

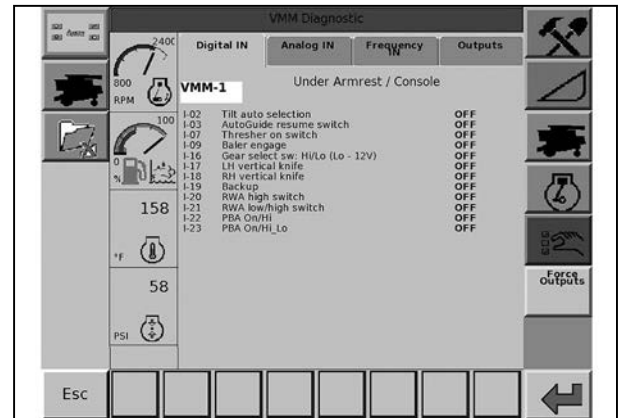

Fig. 304.

Entrada analógica: la sección de Entrada analógica muestra cada una de las entradas como voltaje con dos puntos decimales.

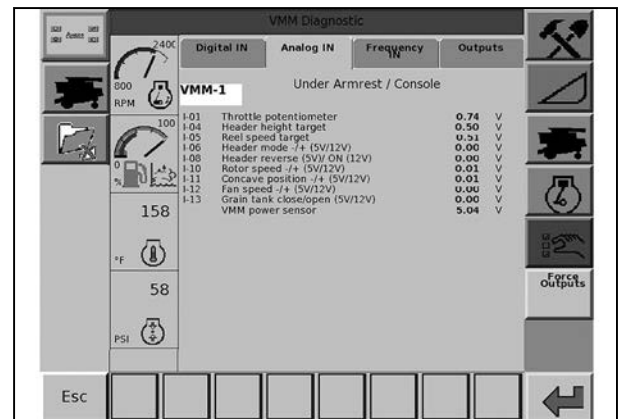

Fig. 305.

Entrada de frecuencia: la página Entrada de frecuencia muestra cada una de las entradas en RPM o hercios.

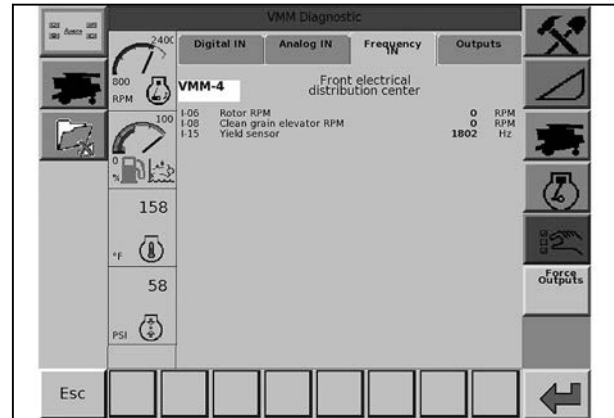

Fig. 306.

Salidas: la página Salidas muestra cada una de las salidas como activada, desactivada o con fallas.

Si la salida está activada, la salida dada se mostrará como ON.

Si la salida está inactiva, la salida dada se mostrará como OFF.

Si el sistema descubre que hay un problema en el circuito, se mostrará como FAULT.

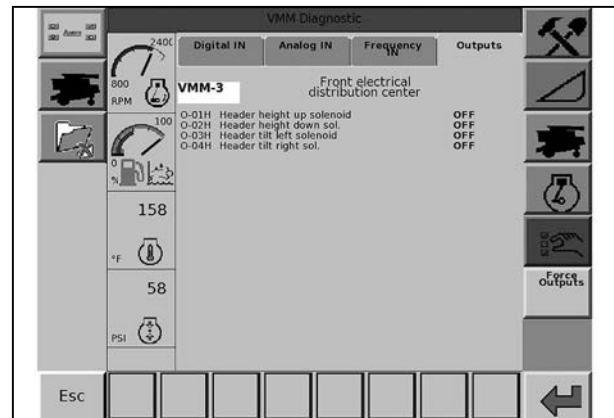

Fig. 307.

Salidas forzadas: cada una de las cuatro páginas contiene un botón de salidas forzadas (1). El botón de salidas forzadas es para uso de un técnico de servicio y está protegido por contraseña.

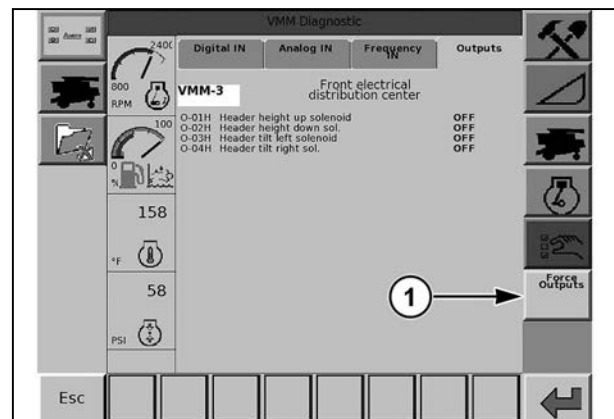

Fig. 308.

3.29.34 Diagnóstico de mVEC

Presione la casilla Diagnóstico de mVEC (1) para acceder a la página Diagnóstico de mVEC.

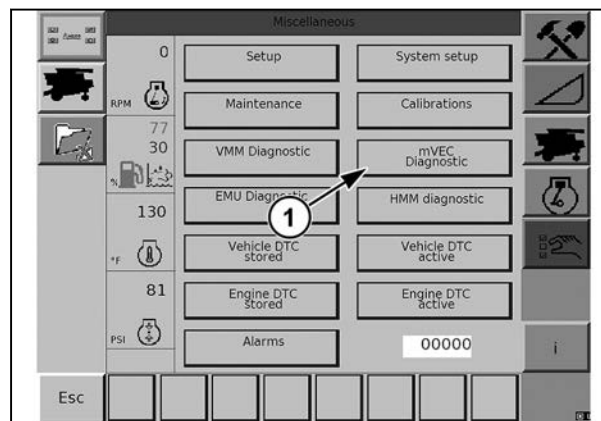

Fig. 309.

La página Diagnóstico de mVEC se usa para diagnosticar los múltiples módulos mVEC de la cosechadora. La página mVEC tiene tres pestañas:

- Relé
- Fusible
- Vista mVEC

Para seleccionar uno de los módulos de mVEC, presione la casilla (1).

La ubicación de mVEC (2) en la cosechadora se muestra en la parte superior de la página.

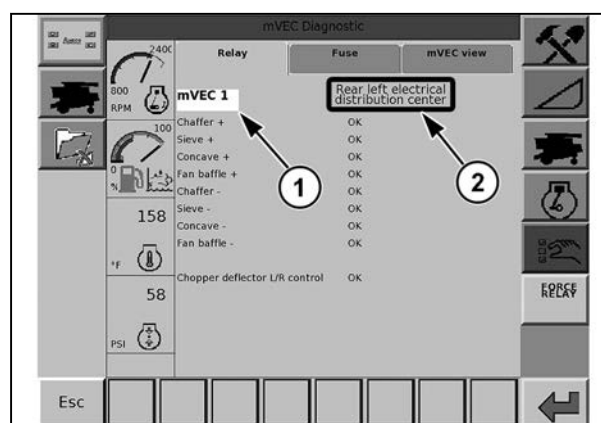

Fig. 310.

Relé: la página Relé muestra los relés del módulo de mVEC seleccionado.

Si el relé funciona, aparecerá el texto "OK" junto al nombre del relé.

Si el relé no funciona, el relé estará en color rojo y se anunciará la falla específica junto al nombre de relé.

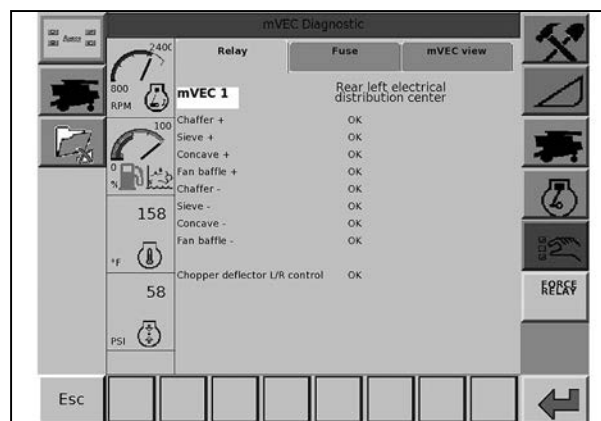

Fig. 311.

Fusible: la página Fusible muestra los fusibles en el módulo de mVEC seleccionado.

Si el fusible funciona, aparecerá el texto "OK" junto al nombre del fusible.

Si el fusible no funciona, aparecerá en rojo el texto "BLOWN" (quemado) junto al nombre del fusible.

Si la información de ubicación del fusible no se usa en el mVEC, aparecerán las palabras "Not used" (no se usa) junto a la ubicación del fusible.

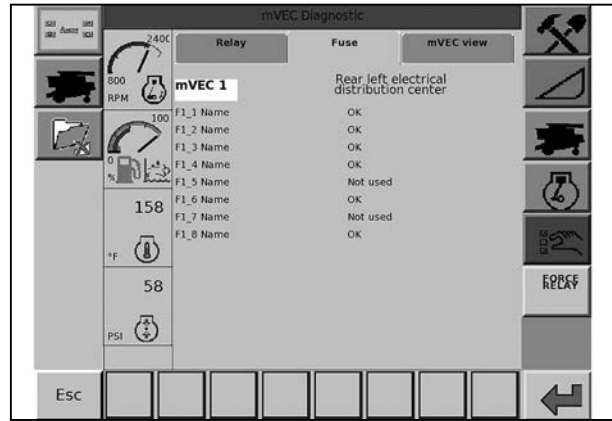

Fig. 312.

Vista de mVEC: la página Vista de mVEC muestra tanto los fusibles como los relés en las posiciones del módulo de mVEC. Si hay una falla en uno de los fusibles o relés, se mostrará una X de color rojo en el área (1) por encima del fusible o relé.

Además, se mostrará un mensaje de alarma (2) en el área de alarmas y mensajes.

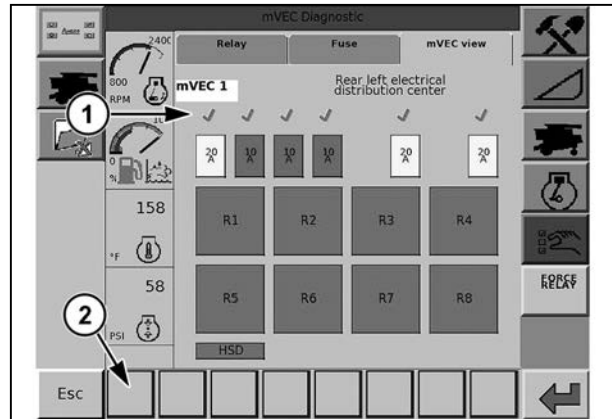

Fig. 313.

3.29.35 Diagnóstico de EMU

Presione la casilla Diagnóstico de EMU (1) para acceder a la página Diagnóstico de EMU.

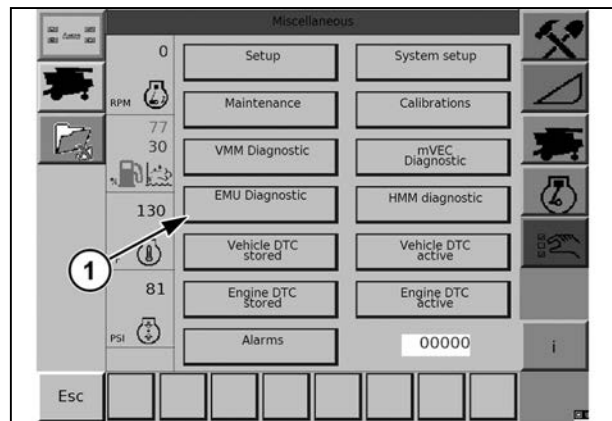

Fig. 314.

La página Diagnóstico de EMU muestra lo siguiente:

- Voltaje del sensor del monitor de desechos (1)
- Estado del interruptor del freno de estacionamiento (2): indica "OFF" si el freno de estacionamiento está en la posición de apagado e indica "ON" si el freno de estacionamiento está conectado.
- Estado del interruptor del asiento (3): indica "OFF" si el operador está sentado en su asiento e indica "ON" si el asiento del operador está vacío.

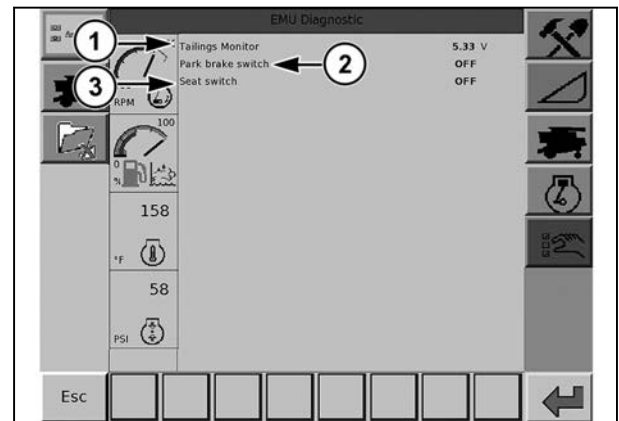

Fig. 315.

3.29.36 Diagnóstico de HMM

Presione la casilla Diagnóstico de HMM (1) para acceder a la página Diagnóstico de HMM.

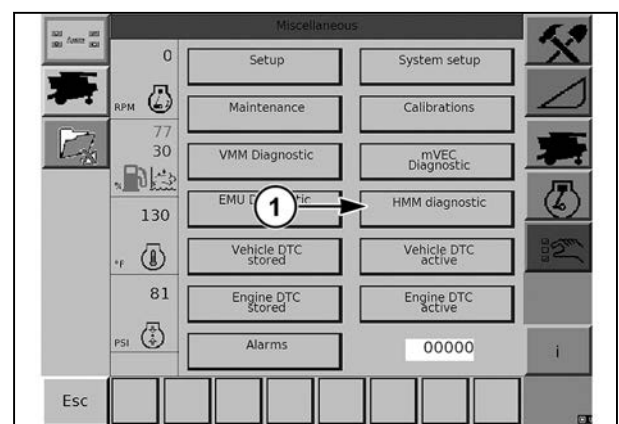

Fig. 316.

La página Diagnóstico de HMM se usa para diagnosticar los solenoides en la válvula de control principal del sistema hidráulico. La página Diagnóstico de HMM tiene dos pestañas:

- Salida digital (1)
- Salida PWM (2)

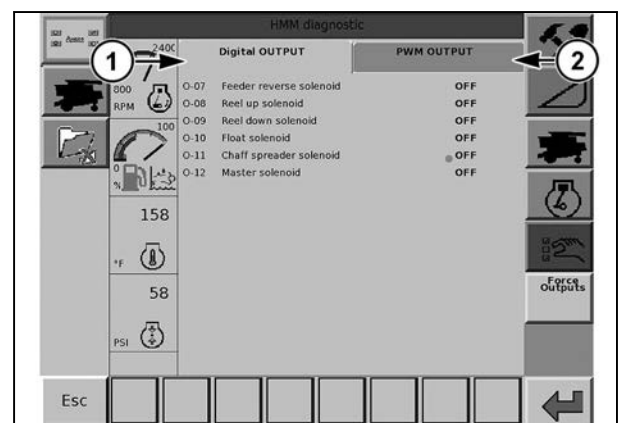

Fig. 317.

Salida digital: la pestaña Salida digital se utiliza para diagnosticar las válvulas que están encendidas o apagadas. Cuando una salida esté activada, aparecerá "ON" junto a esa salida.

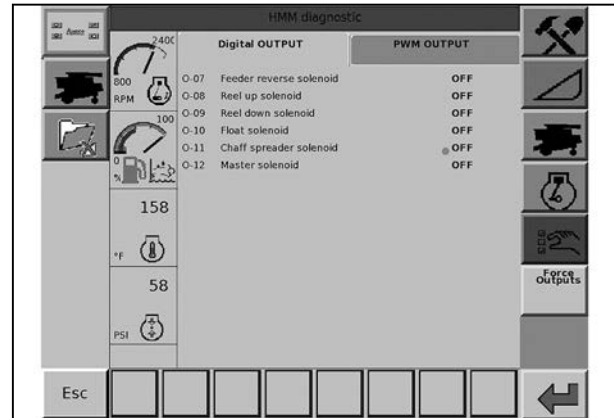

Fig. 318.

Salida PWM: la pestaña Salida PWM se usa para diagnosticar las válvulas de modulación de duración de impulso. El amperaje al que la válvula está funcionando aparecerá junto a la salida especificada cuando se active.

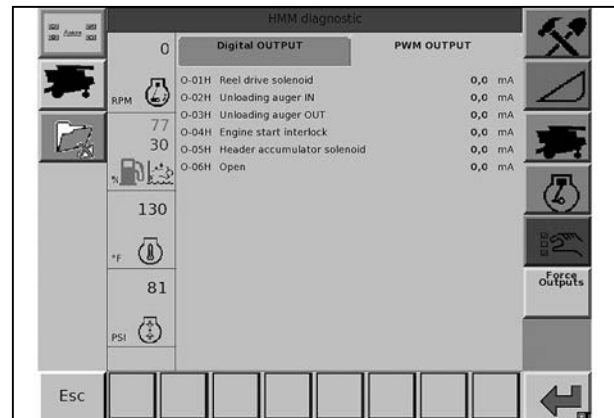

Fig. 319.

Salidas forzadas: cada pestaña contiene un botón de salidas forzadas (1). El botón de salidas forzadas es para uso de un técnico de servicio y está protegido por contraseña.

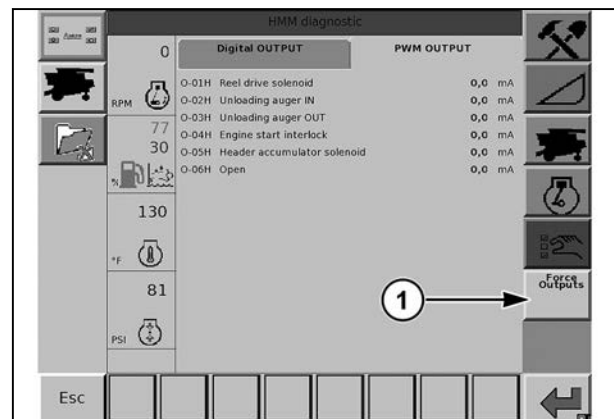

Fig. 320.

3.29.37 DTC del vehículo y el motor

Cuando se presente un código de problema de diagnóstico, aparecerá el icono (1).

Pueden mostrarse cuatro tipos distintos de DTC.

- DTC almacenados del vehículo (1): códigos de problema de diagnóstico de la cosechadora que se han producido, pero que no están activos.
- DTC activos del vehículo (2): códigos de problema de diagnóstico de la cosechadora que están activos actualmente.
- DTC almacenados del motor (3): códigos de problema de diagnóstico del motor que se han producido, pero que no están activos.
- DTC activos del motor (4): códigos de problema de diagnóstico del motor que están activos actualmente.

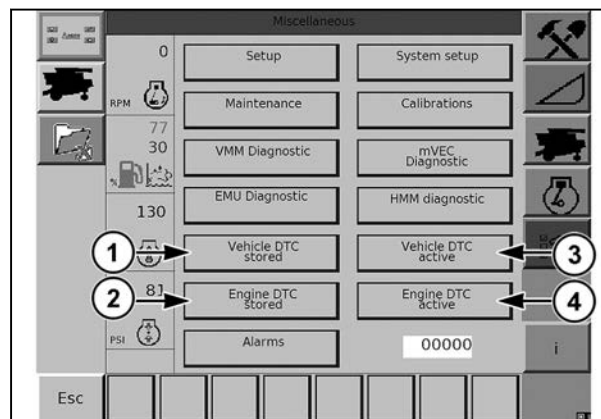

Fig. 321.

3.29.38 Alarmas

Presione la casilla Alarmas (1) para acceder a la página de alarmas.

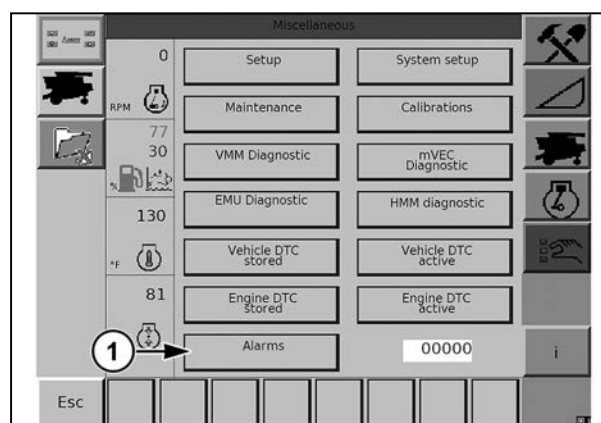

Fig. 322.

La página Alarmas muestra todas las alarmas actuales e información sobre las alarmas.

La página Alarmas muestra la siguiente información:

- Icono de alarma
- Casilla Alarma: el nombre de la alarma
- Casilla Descripción de la alarma: lista de alarmas con una breve descripción. Solo se muestra una alarma a la vez
- Incidente: veces que la alarma ha estado activa
- Duración: tiempo acumulado en que la alarma ha estado activa
- Estado actual
- Hora: última hora en que la alarma se activó
- Fecha: última fecha en que la alarma se activó
- Horas del motor: horas del motor en que se activó la última alarma

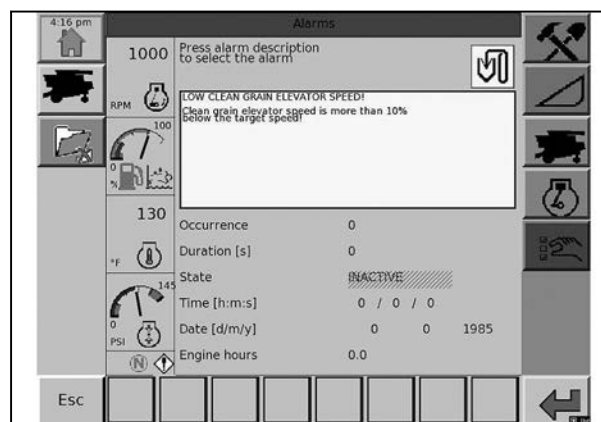

Fig. 323.

Para ver otras alarmas activas:

1. Seleccione la casilla Alarma (1). Aparecerá la casilla de descripción de la alarma (2).
2. Seleccione la flecha hacia arriba (3) o la flecha hacia abajo (4) para desplazarse por las alarmas.
3. Seleccione la alarma deseada. Se mostrará la información para la alarma deseada.

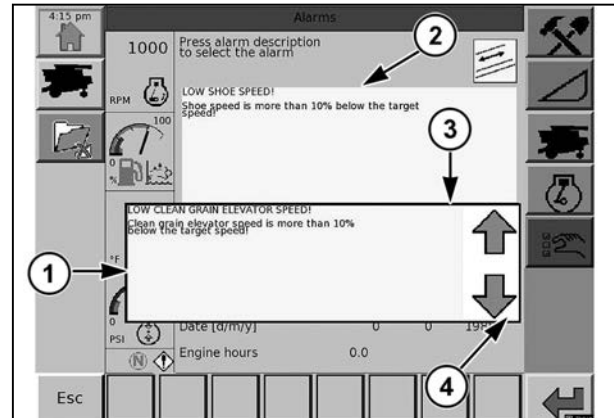

Fig. 324.

Si hay más de una alarma (1) activa en el mismo campo de mensaje, un pequeño icono (2) aparecerá en la esquina superior derecha de la alarma mostrada.

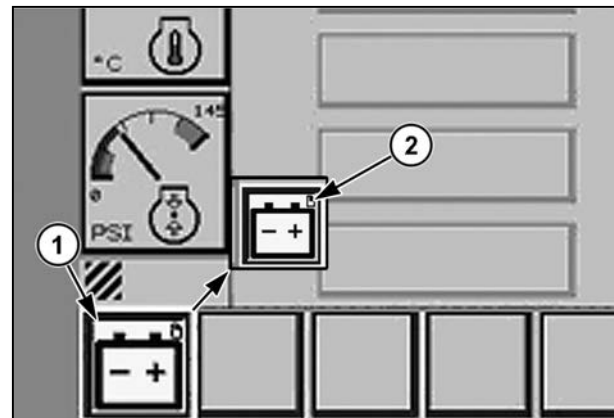

Fig. 325.

Presione el botón Alarma. Se mostrará una pantalla de resumen. La pantalla mostrará las alarmas activas relacionadas con el actual campo de mensaje.

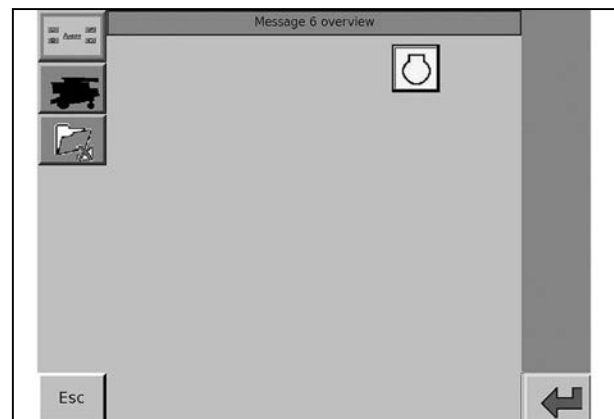

Fig. 326.

Presione el botón de alarma para mostrar el texto completo de la alarma.

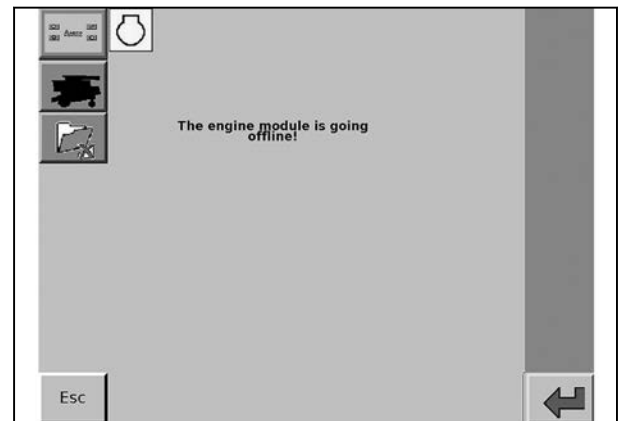

Fig. 327.

3.29.39 Mensajes y alarmas

La siguiente tabla muestra los símbolos que representan los mensajes y alarmas que pueden aparecer en el terminal. Cada símbolo se mostrará en un área específica de mensajes y alarmas por toda la parte inferior de la pantalla del terminal. Una señal audible sonará cuando se produzca una alarma.

Las alarmas se clasifican en tres clases diferentes.

- Alarmas de clase 1: son alarmas críticas y requieren atención inmediata. Las alarmas de clase 1 no se apagan hasta que se corrija el problema. Las alarmas de clase 1 aparecerán en una pantalla de color rojo hasta que sean confirmadas.
- Alarmas de clase 2: son importantes para el funcionamiento de la cosechadora, pero no requieren una atención inmediata. Las alarmas de clase 2 aparecen en la pantalla hasta que son confirmadas. Una vez confirmada, el símbolo de alarma se mostrará en una de las ocho áreas de mensajes y alarmas. Las alarmas de clase 2 aparecen en una pantalla de color amarillo.





NOTA:

Si hay una alarma actual de clase 1, la alarma de clase 2 no se mostrará hasta que no se corrija la alarma de clase 1.



- Alarmas de clase 3: solo aparecen con fines informativos. Se muestran en la pantalla y luego desaparecen para no regresar. Las alarmas de clase 3 no aparecen mientras exista una alarma actual de clase 1 o de clase 2. Las alarmas de clase 3 se muestran en una pantalla de color marrón. Una vez confirmada, el símbolo de alarma se mostrará en una de las ocho áreas de mensajes y alarmas.









3.29.40 Primer área de mensajes y alarmas

Símbolo	Texto de alarma mostrado	Descripción	Clase
	El freno de estacionamiento está activado	La alarma de freno de estacionamiento se muestra si el freno de estacionamiento está conectado y la velocidad de desplazamiento es superior a 0 km/h (0 mph) mientras el motor está en funcionamiento.	1
	Voltaje de batería muy BAJO	La alarma de bajo voltaje de la batería se muestra si el voltaje de la batería es inferior a 12 voltios y el motor está en funcionamiento.	2
	FILTRO DE AIRE BLOQUEADO	La alarma de filtro de aire se muestra si el interruptor del filtro de aire detecta que el filtro de aire está bloqueado.	2

Símbolo	Texto de alarma mostrado	Descripción	Clase
	PICADORA OBSTRUIDA Posible problema con la obstrucción del rotor. Detenga la trilla	La alarma de picadora obstruida se muestra cuando la cámara de la picadora está obstruida con material, lo que indica que la picadora no está funcionando. La trilladora debe estar conectada para que la alarma aparezca.	2
	Nivel de combustible menor a 10 por ciento	La alarma de bajo nivel de combustible se muestra si el nivel de combustible es inferior al 10 por ciento.	3
		El icono de control automático de altura del colector (AHC) se muestra cuando se activa el modo AHC. NOTA: <i>Si el icono de AHC no se muestra en la primera área de mensajes y alarmas, significa que el control de altura del colector está en modo manual.</i>	
		El icono de Regreso a corte (RTC) se muestra cuando el modo RTC está activado. NOTA: <i>Si el icono de RTC no se muestra en la primera área de mensajes y alarmas, significa que el control de altura del colector está en modo manual.</i>	
		El icono RTC/AHC se muestra cuando los modos RTC y AHC están activados. NOTA: <i>Si el icono de RTC/AHC no se muestra en la primera área de mensajes y alarmas, significa que el control de altura del colector está en modo manual.</i>	

3.29.41 Segunda área de mensajes y alarmas

Símbolo	Texto de alarma mostrado	Descripción	Clase
	ADVERTENCIA Pérdida de presión de la dirección	La alarma de pérdida de presión de la dirección aparece cuando la presión del sistema hidráulico cae por debajo de 2.068 kPa (300 lb/pulg ²), lo que produce una pérdida de presión de la dirección.	1
	TANQUE DE GRANO LLENO	La alarma de tanque de grano lleno aparece cuando el sensor de tanque de grano lleno detecta que el tanque de grano está lleno.	2
	LA CUBIERTA DE LA CAJA DE PIEDRAS ESTÁ ABIERTA	La alarma de cubierta de la caja de piedras aparece cuando la cubierta de la caja de piedras está abierta y se conecta el interruptor de la trilladora.	2











Símbolo	Texto de alarma mostrado	Descripción	Clase
	VMM 1 está fuera de línea	La alarma de VMM 1 fuera de línea aparece si no se recibe información desde el VMM 1.	2
	VMM 7 está fuera de línea	La alarma de VMM 7 fuera de línea aparece si no se recibe información desde el VMM 7.	2
	El módulo HMM está fuera de línea	La alarma de HMM fuera de línea aparece si no se recibe información desde el HMM.	2
	BAJA VELOCIDAD DEL VENTILADOR La velocidad del ventilador es un 10 por ciento más baja que la última velocidad planificada	La alarma de baja velocidad del ventilador de limpieza aparece cuando la trilladora está conectada y el ventilador de limpieza está 90 por ciento por debajo de la velocidad calibrada.	2
	Sobrecarga del motor de arranque Apague para evitar fallas en el motor de arranque.	La alarma de sobrecarga del motor de arranque aparece cuando se envía voltaje al motor de arranque mientras el motor está en funcionamiento.	2
	El tanque está al 70 por ciento de su capacidad	La alarma de tanque de grano al 70 por ciento de su capacidad aparece cuando el sensor de tanque de grano al 70 por ciento de su capacidad detecta que el tanque de grano está al 70 por ciento de su capacidad.	2
	Alto nivel de retorno de desechos	La alarma del monitor de desechos aparece cuando el material de cosecha que pasa a través del elevador de retorno de desechos es demasiado, según la sensibilidad de retorno de desechos establecida por el operador.	2
	El interruptor de transporte en carretera está activado.	La alarma de interruptor de transporte en carretera activado se mostrará si el interruptor de la trilladora está conectado, el interruptor de transporte en carretera está conectado y el motor está en funcionamiento.	3
		El icono Flotación aparece cuando se activa el modo de flotación. NOTA: <i>Si el icono de flotación no se muestra en la segunda área de mensajes y alarmas, significa que está seleccionado el modo de flotación manual.</i>	



3.29.42 Tercera área de mensajes y alarmas

Símbolo	Texto de alarma mostrado	Descripción	Clase
	BAJO NIVEL DE REFRIGERANTE DEL MOTOR	La alarma de nivel de refrigerante se muestra cuando el nivel de refrigerante es bajo.	1
	BAJA VELOCIDAD DEL ALIMENTADOR La velocidad de la cadena de alimentación es 10 por ciento inferior a la velocidad planificada.	La alarma de baja velocidad del alimentador se muestra cuando el interruptor del colector está conectado y la velocidad real del alimentador es inferior al 90 por ciento de la velocidad calibrada del alimentador.	2
	BAJA VELOCIDAD DEL TAMIZ La velocidad de la zapata es 10 por ciento inferior a la velocidad planificada.	La alarma de baja velocidad del tamiz se muestra cuando la velocidad del tamiz de limpieza es menor que el 90 por ciento de la velocidad calibrada para el tamiz de limpieza.	2
	La picadora no está en la posición DETENER LA TRILLA	La alarma de la picadora fuera de posición se muestra si la picadora de paja se activa pero su posición no está contra la cosechadora. NOTA: <i>Solo cosechadoras de clase CE</i>	2
	VMM2 VMM 2 está fuera de línea	La alarma de VMM 2 fuera de línea aparece si no se recibe información desde el VMM 2.	2
	FALLA DE FUSIBLE DE mVEC 1	La alarma de falla de fusible de mVEC 1 se muestra si ninguno de los fusibles de mVEC 1 está quemado.	2
	FALLA DE FUSIBLE DE mVEC 2	La alarma de falla de fusible de mVEC 2 se muestra si ninguno de los fusibles de mVEC 2 está quemado.	2
	FALLA DE FUSIBLE DE mVEC 3	La alarma de falla de fusible de mVEC 3 se muestra si ninguno de los fusibles de mVEC 3 está quemado.	2
	FALLA DE FUSIBLE DE mVEC 4	La alarma de falla de fusible de mVEC 4 se muestra si ninguno de los fusibles de mVEC 4 está quemado.	2
	BAJA VELOCIDAD DEL ROTOR La velocidad del rotor es un 10 por ciento más baja que la última velocidad planificada.	La alarma de baja velocidad del rotor se muestra si la velocidad real del rotor está un 10 por ciento por debajo de la velocidad calibrada.	2
		El icono de control automático de inclinación del colector (AHTC) se muestra cuando se activa el modo AHTC.	







Símbolo	Texto de alarma mostrado	Descripción	Clase
		NOTA: Si el icono de AHTC no se muestra en la tercera área de mensajes y alarmas, significa que el control de inclinación está en modo manual.	





3.29.43 4a área de mensajes y alarmas

Símbolo	Texto de alarma mostrado	Descripción	Clase
	TEMPERATURA CRÍTICA DEL ACEITE HIDRÁULICO Pueden producirse daños en la cosechadora	La alarma de temperatura del aceite hidráulico se mostrará cuando la temperatura del aceite hidráulico supere los 105 grados C (221 grados F).	1
	BAJO nivel de líquido de frenos	La alarma de bajo nivel de líquido de frenos se mostrará cuando el nivel de líquido de frenos sea bajo.	1
	BAJA VELOCIDAD DEL ELEVADOR DE GRANO LIMPIO La velocidad del elevador de grano limpio está más de 10 por ciento por debajo de la velocidad deseada.	La alarma de baja velocidad del elevador de grano limpio se mostrará cuando la velocidad real del elevador de grano limpio sea menor que el 90 por ciento de la velocidad calibrada del elevador de grano limpio.	2
	BAJA VELOCIDAD DE RETORNO DE DESECHOS La velocidad de retorno está más de 10 por ciento por debajo de la velocidad deseada.	La alarma de velocidad baja del elevador de retorno se mostrará cuando la velocidad del elevador de retorno sea menor al 90 por ciento de la velocidad calibrada del elevador de retorno.	2
	El VMM 3 se está desconectando	La alarma de VMM 3 fuera de línea se mostrará si no se recibe información desde el VMM 3.	2
	FALLA DE RELÉ DEL mVEC 1	La alarma de falla del relé de mVEC 1 se mostrará si se detecta un problema con los relés.	2
	FALLA DE RELÉ DEL mVEC 2	La alarma de falla del relé de mVEC 2 se mostrará si se detecta un problema con los relés.	2
	FALLA DE RELÉ DEL mVEC 3	La alarma de falla del relé de mVEC 3 se mostrará si se detecta un problema con los relés.	2
	FALLA DE RELÉ DEL mVEC 4	La alarma de falla del relé de mVEC 4 se mostrará si se detecta un problema con los relés.	2
	El mVEC 1 se está desconectando	La alarma de mVEC 1 fuera de línea se mostrará si no se recibe información desde el mVEC 1.	2



Símbolo	Texto de alarma mostrado	Descripción	Clase
	FALLA DEL SENSOR DE VELOCIDAD DEL MOLINETE El sensor de velocidad del molinete no está indicando frecuencia. El molinete solo funciona en modo automático.	La alarma de falla del sensor de velocidad del molinete se mostrará si el VMM impulsa el solenoide de accionamiento del molinete pero la velocidad del molinete es de 0 RPM.	3
	ALTO NIVEL DE HUMEDAD	La alarma de alta humedad se mostrará si el valor real de humedad está por encima del valor predefinido por el usuario y si la alarma de humedad está activada.	3
		El icono de velocidad automática del molinete se mostrará cuando se active el modo de velocidad automática del molinete. NOTA: <i>Si el icono de velocidad automática del molinete no aparece en la cuarta área de mensajes y alarmas, significa que el control de velocidad del molinete está en modo manual.</i>	







3.29.44 5a área de mensajes y alarmas

Símbolo	Texto de alarma mostrado	Descripción	Clase
	NIVEL DE ACEITE HIDRÁULICO DEMASIADO BAJO	La alarma de nivel de aceite hidráulico se mostrará si el nivel de aceite hidráulico es demasiado bajo.	1
	ALTA TEMPERATURA DEL REFRIGERANTE DEL MOTOR	La alarma de alta temperatura del refrigerante se mostrará si la temperatura del refrigerante del motor es superior a 105 grados C (221 grados F).	2
	ALTA TEMPERATURA DEL ACEITE HIDRÁULICO	La alarma de alta temperatura del aceite hidráulico se mostrará si la temperatura del aceite hidráulico es superior a 95 grados C (203 grados F).	2
	ADVERTENCIA Solenoide del ventilador de refrigeración desconectado	La alarma del solenoide del ventilador de refrigeración se mostrará cuando no se detecte amperaje en el solenoide del ventilador de refrigeración.	2
	El VMM 4 se está desconectando	La alarma de VMM 4 fuera de línea se mostrará si no se recibe información desde el VMM 4.	2
	ERROR DEL CONTADOR DE RENDIMIENTO El contador de rendimiento real es menor que el punto cero. Actualice el punto cero en el submenú Rendimiento.	La alarma del contador a cero de bajo rendimiento se mostrará si el contador de rendimiento real está por debajo del contador de punto cero.	2









Símbolo	Texto de alarma mostrado	Descripción	Clase
	El mVEC 2 se está desconectando	La alarma de mVEC 2 fuera de línea se mostrará si no se recibe información desde el mVEC 2.	2
	BAJA VELOCIDAD DEL SINFÍN TRANSVERSAL DE DESECHOS La velocidad del sinfín transversal de desechos está más de 10 por ciento por debajo de la velocidad deseada.	La alarma de baja velocidad del sinfín de retorno se mostrará si la velocidad real del sinfín de retorno es menor a 90 por ciento de la velocidad calibrada.	2
	ADVERTENCIA El filtro de aceite hidráulico está obstruido	La alarma del filtro de aceite hidráulico obstruido se mostrará cuando el diferencial de presión entre los puertos de admisión y de salida del filtro de aceite hidráulico es superior a 200 kPa (29 lb/pulg ²).	2
	FALLA DEL SENSOR DE VELOCIDAD DEL ROTOR El sensor de velocidad del rotor no informa ninguna frecuencia. El rotor solo funcionará en modo de bucle abierto.	La alarma del sensor de velocidad del rotor se mostrará si el VMM impulsa el solenoide del rotor pero la velocidad del rotor es de 0 RPM.	3



3.29.45 6a área de alarmas y mensajes

Símbolo	Texto de alarma mostrado	Descripción	Clase
	Se mostrarán el código activo y el texto del diagnóstico del motor.	La alarma de diagnóstico del motor se mostrará cuando se registre un código de diagnóstico activo de un problema del motor. La primera vez que se defina el código de diagnóstico, se mostrarán el diagnóstico activo y el texto. Después de que se reconozca el código de diagnóstico, la pantalla mostrará la siguiente información: Hay una alarma DM1 generada por el motor. Consulte el submenú de diagnóstico para revisar todas las alarmas activas del motor Consulte la pantalla Alarma del motor en la página Varios del terminal para leer las alarmas activas del motor.	1/2
	ERROR DEL DESCARGADOR No se puede activar el tubo de descarga porque no está totalmente extendido.	La alarma del tubo del sinfín de descarga se mostrará si el operador intenta activar el tubo de descarga cuando no está completamente extendido.	2
	La trilladora NO está conectada	La alarma de mecanismo de trilla no conectado se mostrará cuando el interruptor de conexión de la trilladora esté en la posición de encendido	2







Símbolo	Texto de alarma mostrado	Descripción	Clase
		y el rotor o la velocidad del elevador de grano limpio no se puedan detectar.	
	El módulo del motor está fuera de línea	La alarma de módulo del motor fuera de línea se mostrará si no se recibe información desde el módulo del motor.	2
	El VMM 5 está fuera de línea	La alarma de VMM 5 fuera de línea se mostrará si no se recibe información desde el VMM 5.	
	El mVEC 3 está fuera de línea	La alarma de mVEC 3 fuera de línea se mostrará si no se recibe información desde el mVEC 3.	2
	INTERRUPTOR DEL ASIENTO El embrague de la trilladora se apagará	La alarma de interruptor del asiento se mostrará si la trilladora y el colector están conectados y el operador abandona el asiento.	3
	ACELERADOR DESCALIBRADO Vaya a la pantalla de calibración para calibrar el acelerador.	La alarma de calibración del acelerador se mostrará si el acelerador no está calibrado.	3
		El símbolo de esparcidor de paja se mostrará cuando el esparcidor de paja esté activado. NOTA: <i>Si el símbolo de esparcidor de paja no aparece, el esparcidor de paja se desactivará.</i>	









3.29.46 7a área de mensajes y alarmas

Símbolo	Texto de alarma mostrado	Descripción	Clase
	La puerta del ventilador de refrigeración está ABIERTA El motor se detiene o no arranca	La alarma de puerta del ventilador de limpieza aparecerá si la puerta del ventilador de limpieza se abre mientras el motor está en marcha o se intenta ponerlo en marcha. Si el motor está en funcionamiento y la puerta del ventilador de limpieza se abre, el motor cambiará inmediatamente a bajo ralenti y luego se detendrá. Una vez que el motor esté apagado, la alarma cambiará a una alarma de clase 2.	1 / 2
	ERROR DEL MECANISMO DE GIRO DEL DESCARGADOR El sinfín de descarga no girará mientras el sinfín esté encendido.	La alarma del mecanismo de giro del sinfín de descarga se muestra cuando el operador intenta hacer girar el sinfín hacia adentro mientras está conectado.	2
	El VMM 6 se está desconectando	La alarma de VMM 6 fuera de línea se mostrará si no se recibe información desde el VMM 6.	2
	El mVEC 4 se está desconectando	La alarma de mVEC 4 fuera de línea se mostrará si no se recibe información desde el mVEC 4.	2
	El mVEC 5 se está desconectando	La alarma de mVEC 5 fuera de línea se mostrará si no se recibe información desde el mVEC 5.	2
	ADVERTENCIA El nivel del tanque de fluido del sistema de escape a diésel está por debajo de 15, 10 o 5 por ciento o el nivel del tanque de fluido del sistema de escape a diésel es bajo	La alarma del nivel de fluido del sistema de escape a diésel se muestra cuando el nivel del tanque de fluido del sistema de escape a diésel es de 15, 10 o 5 por ciento. Cuando aparece la alarma de nivel bajo en el tanque de fluido del sistema de escape a diésel, el motor comenzará a reducir la velocidad hasta quedar en ralenti en el transcurso de una hora.	2
	La apertura de la zaranda no cambió. Revise el potenciómetro y el actuador.	La alarma de movimiento de la zaranda aparecerá si el VMM impulsa el actuador de la zaranda pero el valor del potenciómetro no cambia.	3
	La apertura del tamiz no cambió. Revise el potenciómetro y el actuador.	La alarma de movimiento del tamiz aparecerá si el VMM impulsa el actuador del tamiz pero el valor del potenciómetro no cambia.	3
	POSICIÓN MÁXIMA DEL CÓNCAVO	La alarma de posición máxima del cóncavo aparecerá si la posición real del cóncavo es	3

Símbolo	Texto de alarma mostrado	Descripción	Clase
	La posición del cóncavo está un 10 por ciento por encima de la posición máxima calibrada.	superior al 10 por ciento de la posición máxima calibrada.	
	POSICIÓN MÍNIMA DEL CÓNCAVO La posición del cóncavo está un 10 por ciento por debajo de la posición mínima calibrada.	La alarma de posición mínima del cóncavo aparecerá si la posición real del cóncavo es superior al 10 por ciento de la posición mínima calibrada.	3
		El símbolo de la picadora de paja se mostrará cuando la picadora de paja esté en la posición de picadora. NOTA: <i>Si no se muestra el símbolo de la picadora de paja, el esparcidor de paja se desactiva.</i>	

3.29.47 8va área de mensajes y alarmas

Símbolo	Texto de alarma mostrado	Descripción	Clase
	¡ALTO! Falla del sistema de SCR	Si se detecta un desperfecto en el sistema de SCR, se mostrará la alarma de falla del sistema de SCR	1
	VOLTAJE DE LA BATERÍA ALTO	Si el voltaje de la alarma es mayor que 15,5 voltios y el motor está funcionando, se mostrará la alarma de voltaje alto de la batería.	2
	BAJA VELOCIDAD DEL DESCARGADOR La velocidad del sinfín de descarga está más de 10 por ciento por debajo de la velocidad deseada.	La alarma de velocidad baja del sinfín de descarga se mostrará si la velocidad real del sinfín de descarga es menor que el 90 por ciento de la velocidad calibrada.	2
	BAJA VELOCIDAD DEL ESPARCIDOR DE PAJA La velocidad del esparcidor de paja está más de 20 por ciento por debajo de la velocidad deseada.	La alarma de baja velocidad del esparcidor de paja se mostrará si la velocidad real del esparcidor de paja es menor que el 80 por ciento de la velocidad calibrada.	2
	BAJA VELOCIDAD DE LA PICADORA La velocidad de la picadora está más de 10 por ciento por debajo de la velocidad deseada.	La alarma de velocidad de la picadora de paja se mostrará si la velocidad real de la picadora de paja es menor que el 90 por ciento de la velocidad calibrada.	2
	FALLA DE SALIDA DE VMM 1	La alarma de falla de salida de VMM 1 se mostrará si el VMM 1 informa una falla de salida.	2

Símbolo	Texto de alarma mostrado	Descripción	Clase
	FALLA DE SALIDA DE VMM 2	La alarma de falla de salida de VMM 2 se mostrará si el VMM 2 informa una falla de salida.	2
	FALLA DE SALIDA DE VMM 3	La alarma de falla de salida de VMM 3 se mostrará si el VMM 3 informa una falla de salida.	2
	FALLA DE SALIDA DE VMM 4	La alarma de falla de salida de VMM 4 se mostrará si el VMM 4 informa una falla de salida.	2
	FALLA DE SALIDA DE VMM 5	La alarma de falla de salida de VMM 5 se mostrará si el VMM 5 informa una falla de salida.	2
	FALLA DE SALIDA DE VMM 6	La alarma de falla de salida de VMM 6 se mostrará si el VMM 6 informa una falla de salida.	2
	EL SINFIN DE DESCARGA ESTÁ EXTENDIDO Cierre el sinfín de descarga antes de conducir en la vía pública.	La alarma de sinfín de descarga abierto se mostrará si el interruptor de luces de campo/ transporte está conectado, el interruptor del soporte del sinfín de descarga está abierto y la velocidad de desplazamiento es superior a 0 KPH (0 MPH) con el motor en funcionamiento.	2
	BAJA VELOCIDAD DEL MOTOR La velocidad del motor es baja.	La alarma de velocidad baja del motor se muestra si los interruptores de la trilladora y el colector están conectados, la velocidad de desplazamiento es superior a 0 KPH (0 MPH) y la velocidad del motor es inferior a la velocidad de ralentí alto del motor principal.	3
	SENSOR DEL CÓNCAVO La posición del cóncavo no cambia. Revise el sensor y el actuador.	La alarma de movimiento del cóncavo se muestra si el VMM impulsa el actuador del cóncavo pero los valores del potenciómetro no cambian.	3

3.30 Consola de control

3.30.1 Consola de control

Ajuste

Para mover la consola hacia adelante o hacia atrás, gire la palanca de ajuste (1) que se encuentra en la parte delantera de la consola de control. Deslice la consola de control hacia adelante o hacia atrás y suelte la palanca de ajuste para trabar la consola en la posición deseada.



Fig. 328.

3.30.2 Portavasos

Hay un portavasos (1) en la consola de control.



Fig. 329.

3.30.3 Perilla de control de aceleración

Para aumentar las revoluciones del motor, gire la perilla de control de aceleración (1) a la derecha. Para disminuir las revoluciones del motor, gire la perilla de control de aceleración a la izquierda.

Cuando la perilla de control de aceleración se gira totalmente hacia la izquierda, el motor marchará en ralentí bajo o con las revoluciones al mínimo.

Cuando apague el motor, gire la perilla de control de aceleración a la posición de ralentí bajo (totalmente a la izquierda) y deje que el motor opere durante algunos minutos para que se enfríe. Una vez que el motor esté frío, gire el interruptor de encendido a la posición de apagado.

Cuando la perilla de control de aceleración se gira totalmente hacia la derecha, el motor marchará con las revoluciones al máximo.



Fig. 330.

3.30.4 Luz de sobrecarga del rotor

La luz ámbar de sobrecarga del rotor (1) permite que el operador sepa que la capacidad del rotor está llegando a su límite y que cualquier material adicional hará que el rotor se bloquee.

NOTA:

La luz de sobrecarga del rotor se enciende cuando las revoluciones del motor están 80 por ciento por debajo de las revoluciones requeridas por la perilla de control de aceleración.



Fig. 331.

3.30.5 Interruptores de conmutación

Interruptor de conexión de la trilladora

Un embrague hidráulico en la toma de fuerza del motor se acciona mediante el interruptor de conexión de la trilladora (1).

Para conectar la trilladora, tire del interruptor hacia arriba y muévelo hacia adelante.

IMPORTANTE:

La trilladora no se activa si el motor está funcionando por encima de la velocidad de bajo ralentí. El motor debe funcionar en la velocidad de bajo ralentí para activar la trilladora.

Para desconectar la trilladora, mueva el interruptor hacia atrás.

La trilladora también se desconecta diez segundos después de que el operador abandona su asiento.

Para proteger el embrague hidráulico, la trilladora no se puede conectar más de tres veces durante un período de 10 minutos. Si la trilladora se conecta demasiadas veces, aparece un mensaje de advertencia en la pantalla del terminal.

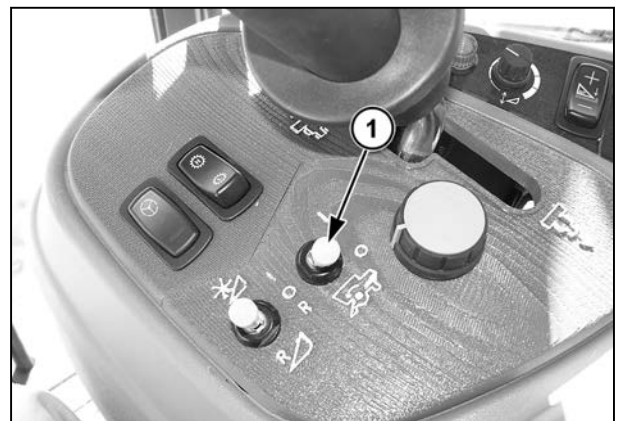

Fig. 332.

3.30.6 Interruptor de conexión del colector

El interruptor de conexión del colector (1) controla el embrague magnético del eje delantero y activa el colector y el alimentador. La conexión del colector solo funciona cuando la trilladora está conectada.

Para conectar el colector, tire hacia arriba el interruptor de conexión del colector y muévelo hacia adelante.

NOTA:

Siempre conecte la transmisión del colector con el motor en velocidad de bajo ralentí para prolongar la vida útil del embrague y de las transmisiones del colector y el alimentador.

Para desconectar el colector, mueva el interruptor de conexión del colector a la posición media.

El asiento del operador está equipado con un interruptor que se debe cerrar para conectar la transmisión del colector. Si el operador abandona su asiento durante cinco segundos o más, la transmisión del colector se desconectará automáticamente. La transmisión de la trilladora también se desconecta automáticamente después de tres segundos.

NOTA:

Cuando se desconecta el colector, el molinete se detiene automáticamente.

Las transmisiones no se pueden reiniciar hasta que el operador regrese al asiento y conecte la trilladora o el colector moviendo el interruptor de la trilladora o colector a la posición de apagado y, a continuación, a la posición de encendido.

El Interruptor de conexión del colector también se utiliza para invertir el colector y el alimentador para eliminar un bloqueo del canal de alimentación.

Si se bloquean el sinfín del colector o el alimentador, el material se puede quitar con el motor inversor del colector.

NOTA:

El sistema está protegido por un interbloqueo eléctrico que impide que el inversor funcione a menos que el interruptor de conexión del colector esté apagado.

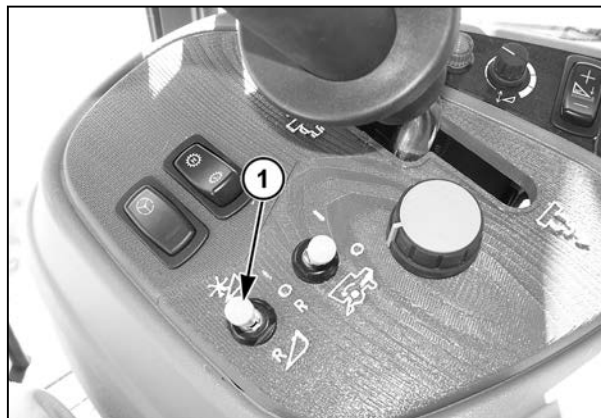

Fig. 333.



Fig. 334.

3.30.7 Para hacer funcionar el inversor del colector y del alimentador

Procedimiento

1. Para desconectar la transmisión del colector, mueva el interruptor de conexión del colector (1) a la posición de apagado.
2. Reduzca la rotación del motor.
3. Levante y tire del interruptor de conexión del colector en la consola para conectar el inversor y eliminar la obstrucción. El interruptor de conexión del colector regresará automáticamente a la posición desconectada cuando lo suelte.
4. Conecte la trilladora y alimente el material lentamente a través de la cosechadora. Generalmente se produce una sobrecarga de material cuando se utiliza el mecanismo de trilla a máxima velocidad y luego se conecta momentáneamente la transmisión del colector para alimentar el material lentamente hacia la cosechadora.

3.30.8 Interruptores basculantes



Fig. 335.

Interruptor de ajuste del cóncavo (1): el interruptor de ajuste del cóncavo ajusta el espacio libre entre el cóncavo y el rotor de trilla.

Presione el lado del interruptor que tiene el signo "+" para aumentar el espacio libre del cóncavo. Presione el lado del interruptor que tiene el signo "-" para disminuir el espacio libre del cóncavo.

El espacio libre se muestra en la pantalla de trabajo del terminal. El cóncavo también se calibra desde la pantalla de configuración del terminal.

Interruptor de velocidad del rotor (2): el interruptor de velocidad del rotor se usa para ajustar la velocidad del rotor.

Presione el lado del interruptor que tiene el signo "+" para aumentar la velocidad del rotor. Presione el lado del interruptor que tiene el signo "-" para disminuir el la velocidad del rotor.

La velocidad del rotor se muestra en la pantalla de trabajo del terminal.

NOTA:

Cuando la trilladora se desconecta, la última velocidad usada se almacena en la memoria de la consola.

Interruptor de velocidad del ventilador de limpieza (3): el interruptor de velocidad del ventilador se usa para ajustar la velocidad del ventilador de limpieza.

Presione el lado del interruptor que tiene el signo "+" para aumentar la velocidad del ventilador de limpieza. Presione el lado del interruptor que tiene el signo "-" para disminuir la velocidad del ventilador de limpieza.

La velocidad del ventilador de limpieza se muestra en la pantalla de trabajo del terminal.

Interruptor de control del colector (4): el interruptor de control del colector se usa para activar el sistema de control automático del colector. El interruptor de control del colector es un interruptor basculante de acción inmediata. Presione la parte superior del interruptor de control del colector para activar el sistema de control automático. Presione la parte superior del interruptor de control del cabezal una segunda vez para desactivar el sistema de control del colector.

El sistema de control automático del colector utilizado se selecciona en el terminal. Consulte la sección Control e inclinación del colector de este manual para obtener más información.

Interruptor de control de inclinación (5): el interruptor de control de inclinación se usa para activar el control automático de inclinación del colector (AHTC) opcional. El interruptor de control de inclinación es un interruptor basculante. Presione la parte superior del interruptor de control de inclinación para activar el control automático de inclinación del colector (AHTC). Presione la parte inferior del interruptor para desactivar el control automático de inclinación del colector (AHTC).

Cuando se activa, el icono AHTC aparecerá en el terminal. Consulte la sección Control e inclinación del colector de este manual para obtener más información.

3.30.9 Perilla de control de velocidad del molinete

La perilla de control de velocidad del molinete (1) está ubicada en la consola de control.

Para aumentar la velocidad del molinete, gire la perilla hacia la derecha. Para disminuir la velocidad del molinete, gire la perilla hacia la izquierda.

Cuando el control de velocidad del molinete está en modo automático, la perilla de velocidad del molinete en la consola de control ajusta el molinete a la relación de velocidad de desplazamiento. Si gira la perilla de velocidad del molinete a la derecha, aumenta la relación, y si la gira a la izquierda, disminuye la relación.

NOTA:

Puede alternar el control de velocidad del molinete entre manual y automático en la página Control del molinete del terminal.

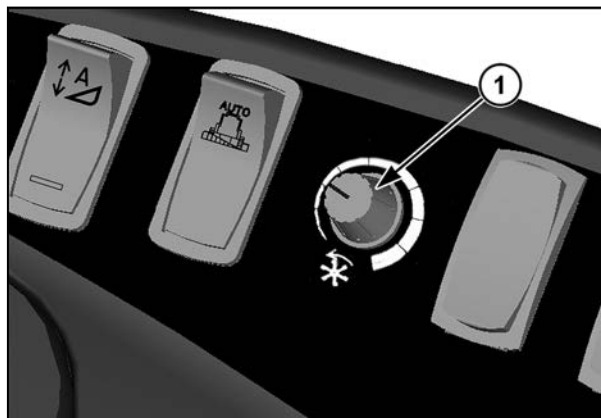

Fig. 336.

3.30.10 Palanca multifunción

Después de seleccionar la marcha de transmisión, la palanca multifunción (1) se usa para mover la cosechadora hacia adelante o hacia atrás.

Mueva la palanca multifunción hacia adelante para iniciar el movimiento hacia adelante de la cosechadora. Mueva la palanca de control hacia atrás para iniciar el movimiento de retroceso de la cosechadora.

NOTA:

Cuando la palanca multifunción se mueve hacia atrás, las luces y la alarma de retroceso se activan automáticamente.

Para detener el movimiento hacia adelante o hacia atrás, mueva la palanca multifunción a la posición de punto muerto.

El soporte de la palanca multifunción (1) se puede ajustar para la comodidad del operador. Afloje la lengüeta de fijación (2) ubicada en la parte trasera de la palanca multifunción. Ajuste el soporte de la palanca multifunción. Apriete la lengüeta de fijación.

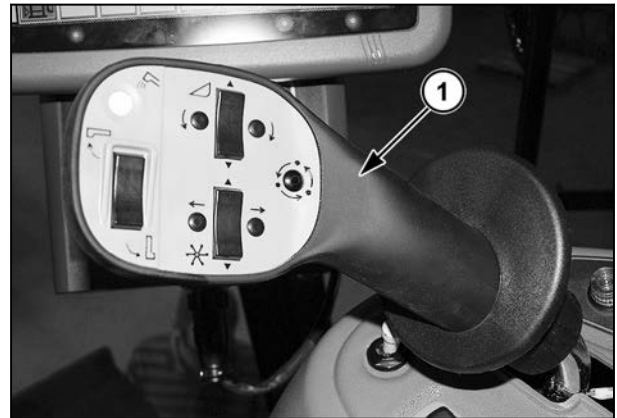

Fig. 337.

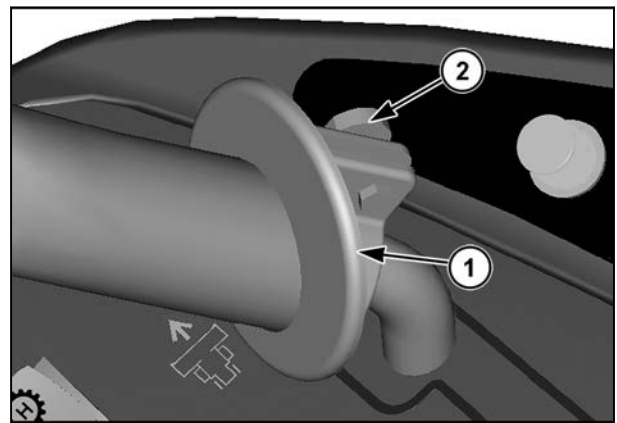

Fig. 338.

3.30.11 Interruptores de la palanca multifunción

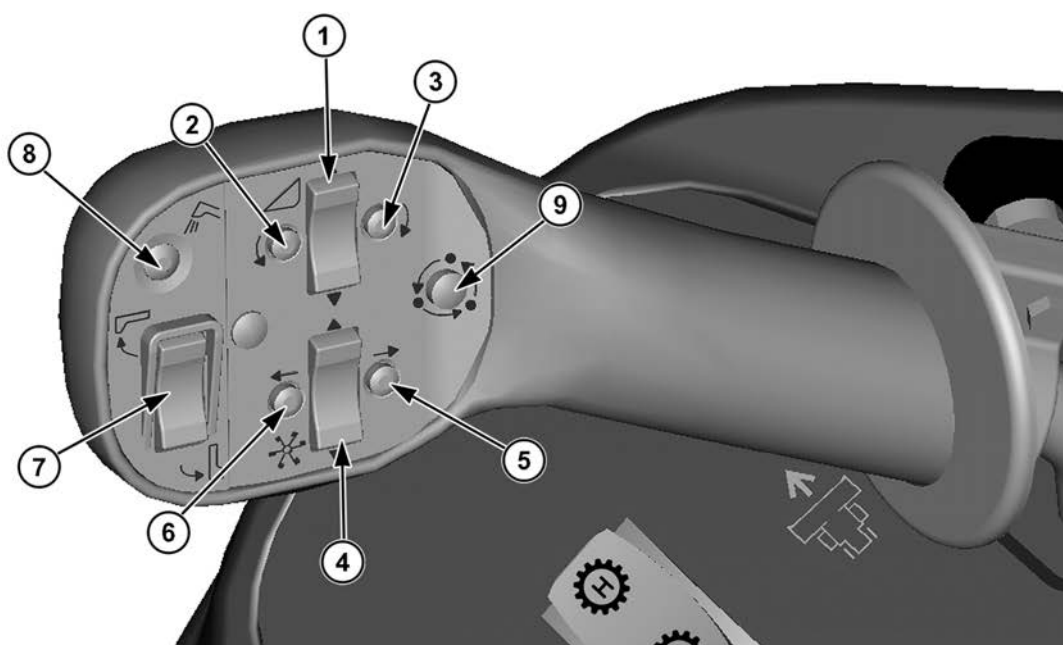

Fig. 339.

Posición del colector: la posición del colector se puede cambiar usando los tres interruptores de la palanca multifunción.

El interruptor de altura del colector (1) levanta y baja el colector y el canal de alimentación.

Para levantar el colector, presione la parte superior del interruptor de altura del colector. Para bajar el colector, presione la parte inferior del interruptor de altura del colector.

Si la cosechadora está equipada con inclinación lateral, el colector se puede inclinar a la izquierda y a la derecha con los interruptores de inclinación que hay a cada lado del interruptor de altura del colector.

Para inclinar el colector hacia la izquierda, presione el interruptor de inclinación (2) hacia el lado izquierdo del interruptor de altura del colector. Para inclinar el colector hacia la derecha, presione el interruptor de inclinación (3) hacia el lado derecho del interruptor de altura del colector.

Posición del molinete: la posición del molinete se puede cambiar con los tres interruptores de la palanca de control.

El interruptor de altura del molinete (4) levanta y baja el molinete.

Para levantar el molinete, presione la parte superior del interruptor de altura del molinete. Para bajar el molinete, presione la parte superior del interruptor de altura del molinete.

El molinete se puede mover hacia adelante y hacia atrás con los interruptores disponibles a cada lado del interruptor de altura del molinete.

Para mover el molinete hacia atrás, presione el interruptor (5) en el lado derecho del interruptor de altura del molinete.

Para mover el molinete hacia adelante, presione el interruptor (6) en el lado izquierdo del interruptor de altura del molinete.

Interruptores del descargador: el descargador se puede operar con los botones de la palanca multifunción.

El interruptor de giro del descargador (7) hace girar el tubo de descarga hacia dentro y hacia fuera.

Para girar el tubo de descarga hacia afuera, presione la parte superior del interruptor de giro del descargador. Para girar el tubo de descarga hacia dentro, presione la parte inferior del interruptor de giro del descargador.

Para conectar el tubo de descarga, presione el interruptor de conexión del descargador (8).

Para desconectar el tubo de descarga, presione el interruptor de conexión del descargador por segunda vez.

Giro automático del descargador: el giro automático del descargador permite que el tubo de descarga gire completamente hacia dentro o hacia afuera sin necesidad de presionar el interruptor de giro del descargador.

Para girar el tubo de descarga hasta la posición completamente hacia afuera, presione y mantenga presionada la parte superior del interruptor de giro del descargador durante dos segundos y luego suelte.

Para girar el tubo de descarga hasta la posición completamente hacia dentro, presione y mantenga presionada la parte inferior del interruptor de giro del descargador durante dos segundos y luego suelte.

El mecanismo de giro del descargador se puede detener en cualquier momento si se presiona la parte superior o inferior del interruptor de giro del descargador.

Monitor de la pantalla de trabajo: el monitor de la pantalla de trabajo (9) cubre las cuatro páginas de información en la pantalla de trabajo del terminal. Presione el botón del monitor para desplazarse una página hacia adelante.

3.30.12 Placas separadoras del colector de maíz de ajuste eléctrico

Si hay un colector de maíz instalado en la cosechadora, los botones que hay a cada lado del interruptor de altura del molinete (1) se usan para ajustar las placas separadoras de ajuste eléctrico opcionales.

Para aumentar la separación de las placas separadoras, presione el interruptor (2) que está en el lado izquierdo del interruptor de altura del molinete. Para reducir la separación de las placas separadoras, presione el interruptor (3) que está en el lado derecho del interruptor de altura del molinete.

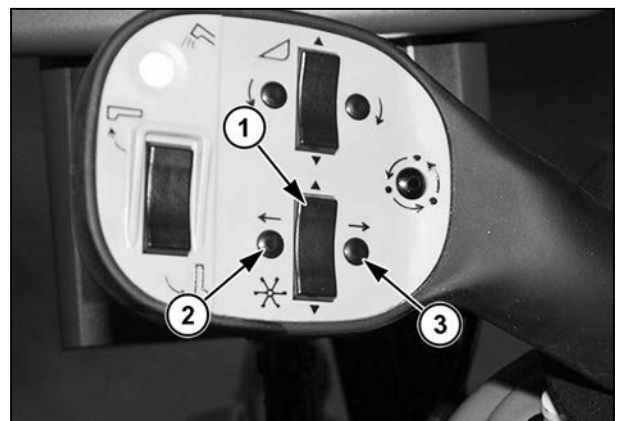

Fig. 340.

3.30.13 Transmisión de velocidad variable del colector

Cuando la cosechadora tiene un colector de maíz instalado, el interruptor de altura del molinete (1) se convierte en el interruptor de velocidad variable del colector y controla los transportadores del canal de alimentación.

Presione la parte superior del interruptor de velocidad variable del colector para aumentar la velocidad del transportador.

Presione la parte inferior del interruptor de velocidad variable del colector para reducir la velocidad del transportador.

IMPORTANTE:

Cuando hay un colector de granos instalado en la cosechadora, el bloqueo de la transmisión de velocidad variable debe estar conectado.

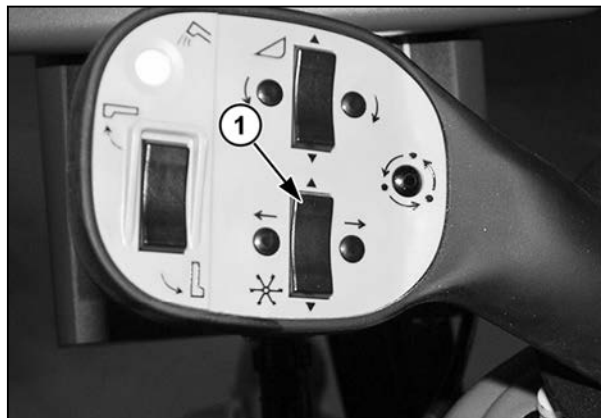









Fig. 341.

3.31 Operación de control de inclinación y del colector

3.31.1 Funcionamiento del colector y del control de inclinación

La cosechadora está equipada con tres modos de control del colector: Control automático de altura del colector (AHHC), Regresar a la altura de corte y Altura de flotación. Si tiene, el colector también se puede inclinar automáticamente mediante el Control automático de inclinación del colector (AHTC). Los controles de inclinación y del colector se pueden usar en los siguientes modos o combinación de modos:

Modos	Símbolos mostrados	Función del modo de control del colector
AHHC		Regresa automáticamente el colector a una distancia establecida por encima del suelo y ajusta la altura del colector para mantener esta distancia establecida.
RTC		Regresa automáticamente el colector a una altura de corte establecida. La altura del colector no se ajusta conforme al contorno del terreno.
Flotación		Regresa automáticamente el colector a una presión sobre el suelo establecida y ajusta la altura del colector para mantener esta presión sobre el suelo establecida.
AHHC/RTC		Una combinación de AHHC y RTC. Si la altura de corte es lo suficientemente alta de modo que las varillas de arrastre no toquen el suelo, pero hacen contacto con el suelo, el colector se elevará temporalmente hasta que las varillas de arrastre no toquen el suelo y luego bajará. Si la altura de corte establecida es lo suficientemente baja para permitir que las varillas de arrastre del colector toquen el suelo, el colector funcionará en modo AHHC y seguirá el contorno del suelo para mantener la altura establecida.
AHHC/Flotación		Una combinación de AHHC y flotación. Regresa automáticamente el colector a una distancia establecida por encima del suelo y ajusta la altura del colector para mantener esta distancia establecida. Si la barra de corte debe entrar en contacto con el suelo y la presión sobre el suelo se modifica, el colector se elevará momentáneamente y luego bajará.
RTC/Flotación		Una combinación de RTC y flotación. Regresa automáticamente el colector a una altura de corte establecida. Si la barra de corte debe entrar en contacto con el suelo y la presión sobre el suelo se modifica, el colector se elevará momentáneamente y luego bajará.
AHHC/RTC/Flotación		Una combinación de AHHC, RTC y flotación. Si la altura de corte es lo suficientemente alta de modo que las varillas de arrastre no toquen el suelo, pero hacen contacto con el suelo, el colector se elevará temporalmente hasta que las varillas de arrastre no toquen el suelo y luego bajará. Si la barra de corte

Modos	Símbolos mostrados	Función del modo de control del colector
		debe entrar en contacto con el suelo y la presión sobre el suelo se modifica, el colector se elevará momentáneamente y luego bajará. Si la altura de corte establecida es lo suficientemente baja para permitir que las varillas de arrastre del colector o la barra de corte toquen el suelo, el colector funcionará en modo AHHC y seguirá el contorno del suelo para mantener la altura establecida.
AHTC		El control automático de inclinación del colector (AHTC) opcional inclina automáticamente el colector para que se adapte al contorno del terreno. El modo AHTC se puede usar de manera independiente o junto con alguno de los modos de control del colector.

3.31.2 Control manual del colector

Cuando el control del colector está en modo manual, el operador realiza todos los ajustes usando los interruptores de la palanca multifunción. No se harán ajustes automáticos en la altura del colector o en la inclinación en respuesta a las señales de los sensores del colector.

Para usar los controles manuales de altura del colector, presione el interruptor de control del colector hasta que se encienda la luz del interruptor. Ninguno de los iconos de control del colector aparecerá en la primera casilla de mensajes (1).

Para usar los controles de inclinación del colector, presione el interruptor de control del colector hasta que se encienda la luz del interruptor. El icono de control automático de inclinación del colector (AHTC) no aparecerá en la tercera casilla de mensajes (2).

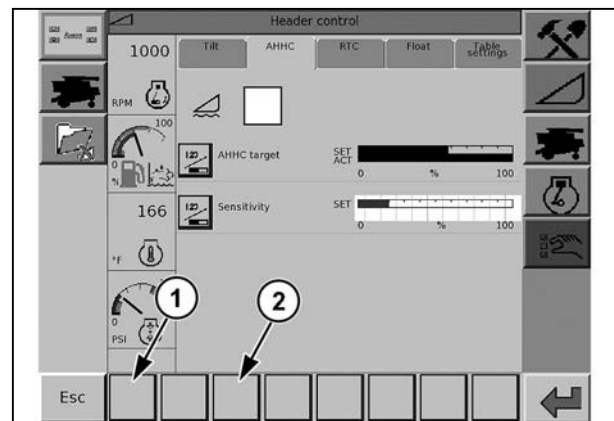

Fig. 342.

3.31.3 Control automático de altura del colector (AHHC)

Ajuste del control automático de altura del colector

El AHHC se ajusta desde el menú Control del colector en el terminal. Consulte Menú principal del colector en esta sección para obtener más información.

La página AHHC proporciona los siguientes ajustes:

- Valor deseado de AHHC (1)
- Sensibilidad (2)

El valor deseado de AHHC (3) es la altura deseada del colector, establecida por el operador.

La posición real del colector (4) es la posición en la que está el colector.

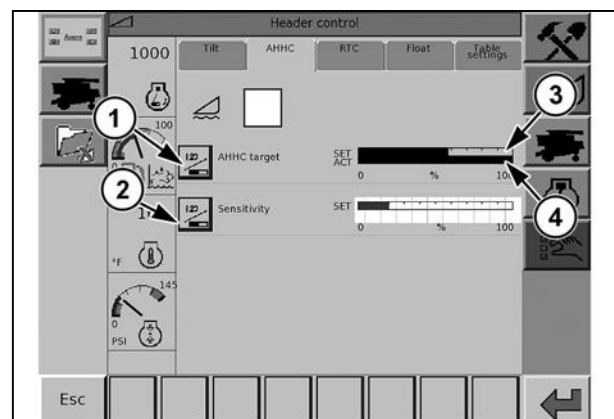

Fig. 343.

La sensibilidad controla la velocidad a la que el colector reacciona ante los cambios en las lecturas de la varilla de arrastre o los sensores de la barra de corte.

Acción	Respuesta del colector
Aumente la sensibilidad	El colector reacciona más rápido a los cambios en el contorno del terreno
Disminuya la sensibilidad	El colector reacciona más lento a los cambios con distancia del suelo. Reduzca la sensibilidad del colector cuando el colector rebote o se sacuda con el movimiento.

La sensibilidad de AHHC se ajusta en la pantalla táctil.

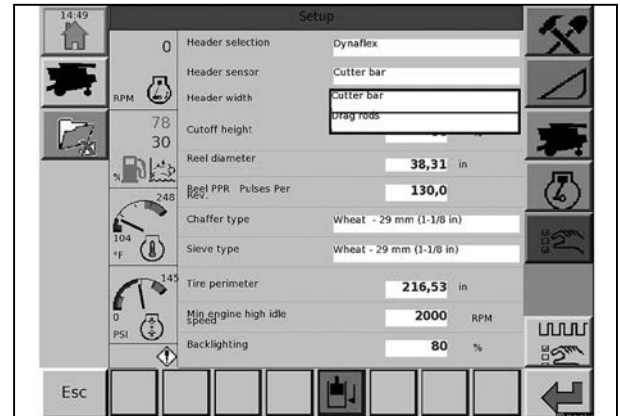

Fig. 344.

El valor deseado de AHHC se establece con la perilla de ajuste de altura del colector (1) en la consola de control del lado derecho.

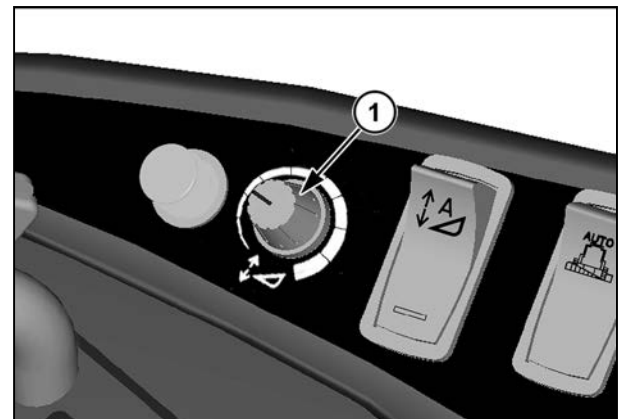

Fig. 345.

3.31.4 Activación del control automático de altura del colector

Presione la parte superior del interruptor de control del colector (1) para activar el control automático del colector. La luz del interruptor se encenderá, lo que indica que el sistema de control del colector está activado.

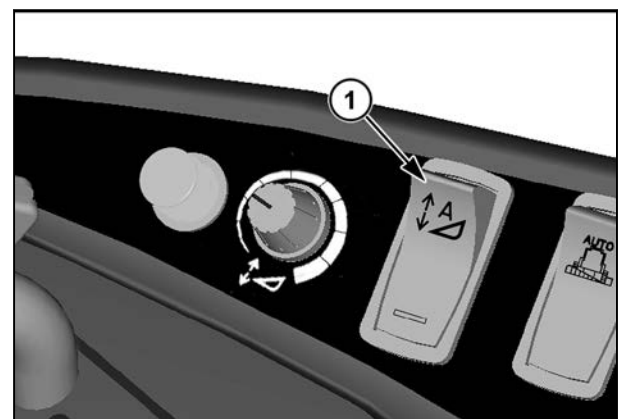

Fig. 346.

Para seleccionar el modo de AHHC, seleccione la pestaña AHHC (1) en el menú de control Colector del terminal. Seleccione la casilla blanca de activación (2) en la pantalla. Aparecerá una A en la casilla.

El icono de AHHC (3) se mostrará en la primera casilla de mensajes cuando se active el AHHC con el interruptor de control del colector.

NOTA:

Para que sea posible activar el AHHC, es necesario haber realizado la calibración del colector.

Ajuste la altura deseada de AHHC.

IMPORTANTE:

Si hay un colector de corte DynaFlex™ instalado en la cosechadora, se debe ocupar una presión de corte de al menos 4.826 kPa cuando se utilice el modo de control automático de altura del colector (AHHC) con barras de arrastre. Pueden utilizarse presiones más bajas cuando se utilice el control automático de altura del colector (AHHC) con sensores de la barra de corte.

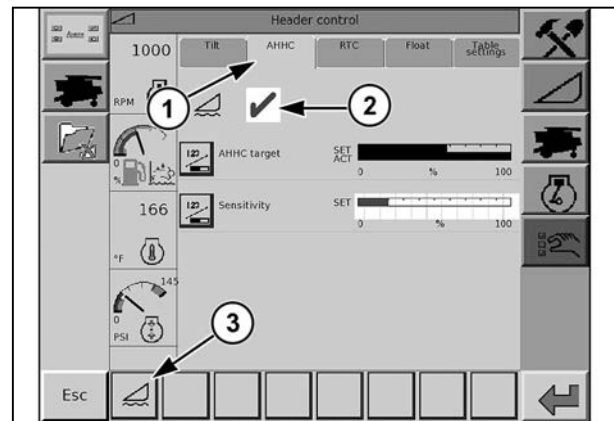

Fig. 347.

3.31.5 Funcionamiento del control automático de altura del colector

Una vez activado el AHHC, presione y suelte la parte inferior (1) del interruptor de altura del colector en la palanca multifunción. El AHHC bajará automáticamente el colector hasta el ajuste de altura seleccionado.

Cuando la cosechadora se desplace a través del campo, el AHHC levantará o bajará el colector de acuerdo con el ajuste de altura y el ajuste de sensibilidad.

Mientras el AHHC esté activado, la parte inferior del interruptor de altura del colector se puede presionar para bajar temporalmente el colector. Presione y mantenga presionada la parte inferior del interruptor de altura del colector para bajar el colector. Después de que el obstáculo pase por encima de la parte superior del colector, suelte el interruptor. El colector volverá a la posición anterior.

Si se activa el AHHC y la palanca de velocidad de desplazamiento se mueve a la posición de retroceso, la cosechadora levantará automáticamente el colector.

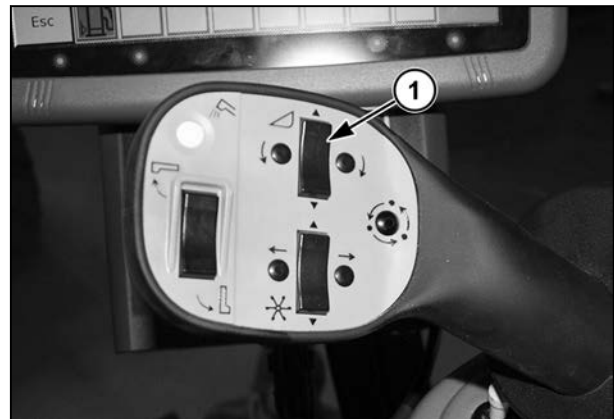

Fig. 348.

Si se presiona la parte superior (1) del interruptor de altura del colector en la palanca multifunción, el colector se elevará y se desactivará el modo AHHC.

Para volver a activar el AHHC, presione y suelte la parte inferior (2) del interruptor de altura del colector en la palanca multifunción. El colector regresará a la altura seleccionada.

Esta función se puede usar para completar un giro al final de una hilera.

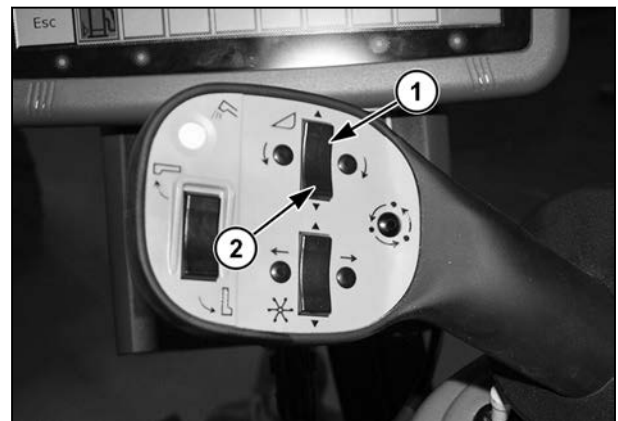

Fig. 349.

3.31.6 Regresar a la altura de corte (RTC)

Ajuste de regreso a la altura de corte

El RTC se ajusta desde el menú Control del colector en el terminal. Consulte Menú principal del colector en esta sección para obtener más información.

La página RTC proporciona los siguientes ajustes:

- Valor deseado de RTC (1)
- Sensibilidad (2)

El valor deseado de RTC (3) es la altura deseada del colector, establecida por el operador.

La posición real del colector (4) es su posición actual.

La sensibilidad controla la velocidad a la que el colector reacciona ante los cambios en las lecturas del sensor del canal de alimentación. Ajuste la sensibilidad si el colector rebota o se contrae durante el ajuste al contorno del terreno.

La sensibilidad se ajusta en la pantalla táctil.

El valor deseado de RTC se ajusta con la perilla de ajuste de altura del colector (1) en la consola de control del lado derecho.

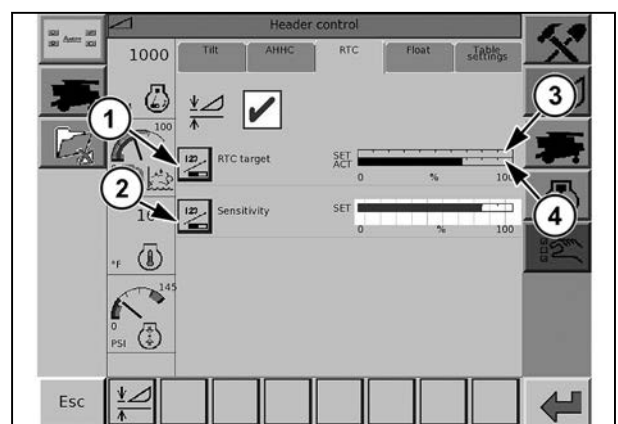

Fig. 350.

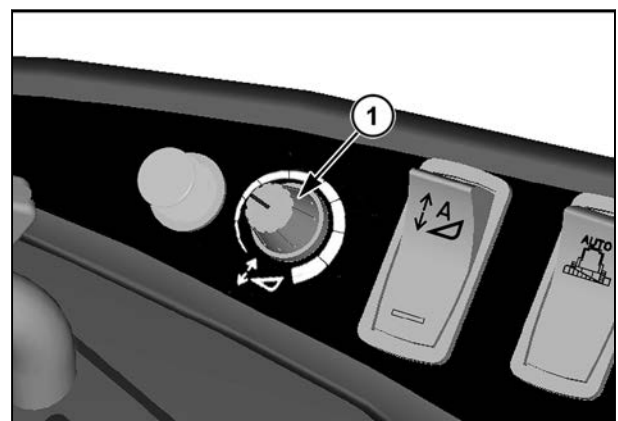

Fig. 351.

3.31.7 Activación del regreso a la altura de corte

Presione la parte superior del interruptor de control del colector (1) para activar el control automático del colector. La luz del interruptor se encenderá, lo que indica que el sistema de control del colector está activado.

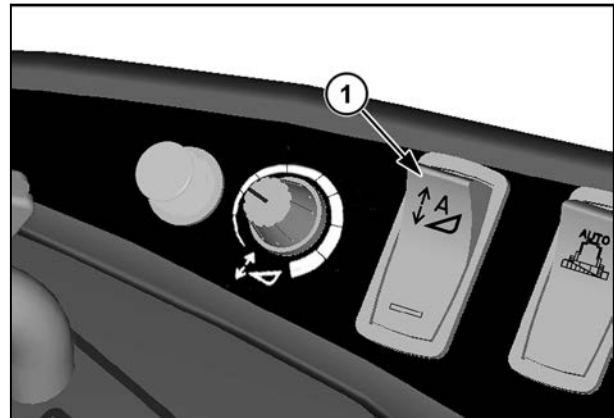

Fig. 352.

Para seleccionar el modo de RTC, seleccione la pestaña RTC (1) en el menú de control Colector del terminal. Seleccione la casilla blanca de activación (2) en la pantalla. Aparecerá una A en la casilla.

El icono de RTC (3) se mostrará en la primera casilla de mensajes cuando se active el RTC con el interruptor de control del colector.

NOTA:

Para que sea posible activar el RTC, es necesario haber realizado la calibración del colector.

Ajuste la altura deseada de RTC.

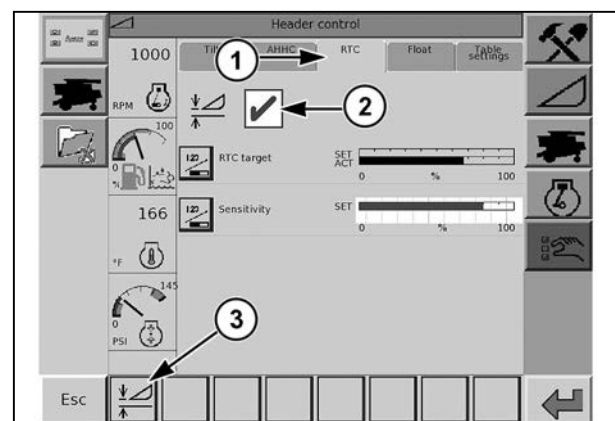

Fig. 353.

3.31.8 Funcionamiento del regreso a la altura de corte

Una vez activado el RTC, presione y suelte la parte inferior (1) del interruptor de altura del colector en la palanca multifunción. El RTC bajará automáticamente el colector hasta el ajuste de altura seleccionado.



Fig. 354.

Si se presiona la parte superior (1) del interruptor de altura del colector en la palanca multifunción, el colector se elevará.

Para regresar a la posición de corte, presione y suelte la parte inferior (2) del interruptor de altura del colector en la palanca multifunción. El colector regresará a la altura seleccionada.

Esta función se puede usar para completar un giro al final de una hilera.

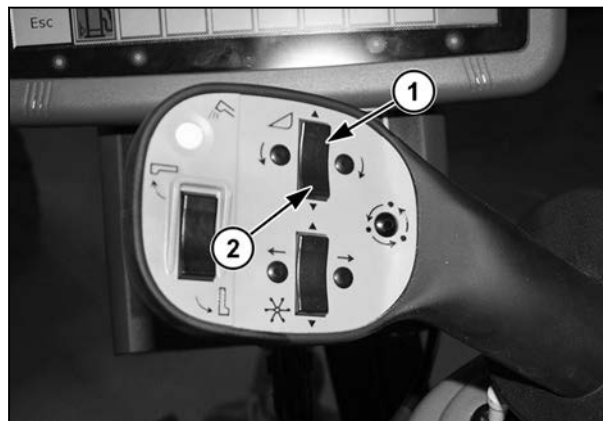

Fig. 355.

3.31.9 Flotación

Ajuste de flotación

La flotación se ajusta desde el menú Control del colector en el terminal. Consulte Menú principal del colector en esta sección para obtener más información.

La página Flotación proporciona los siguientes ajustes:

- Valor deseado de flotación (1)
- Sensibilidad (2)
- Presión de campo (3)

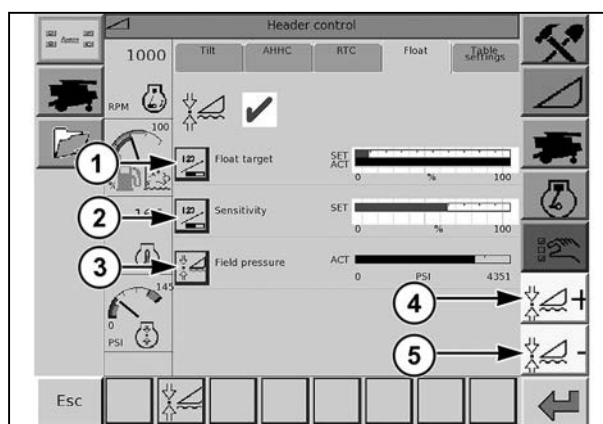

Fig. 356.

El valor deseado de flotación y la sensibilidad se ajustan mediante la selección del valor de flotación o de sensibilidad en la pantalla táctil.

El valor deseado de flotación también se puede ajustar desde la pantalla táctil al seleccionar los botones en la esquina inferior derecha de la pantalla.

	<p>Presione el botón de aumento de valor deseado de flotación (4) para aumentar el valor deseado de flotación.</p>
	<p>Presione el botón de disminución de valor deseado de flotación (5) para disminuir el valor deseado de flotación.</p>

3.31.10 Activación de la flotación

Presione la sección superior del interruptor de control del colector (1) para activar el control automático del colector. La luz del interruptor se iluminará para indicar que el sistema de control del colector está activado.

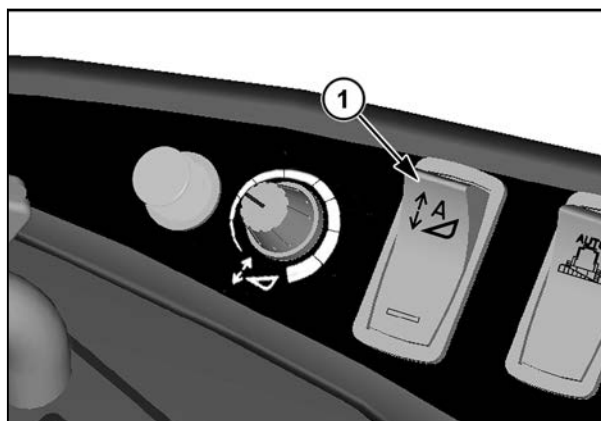

Fig. 357.

Para seleccionar el modo de flotación, seleccione la pestaña Flotación (1) en el menú de control Colector del terminal. Seleccione la casilla blanca de activación (2) en la pantalla. Aparecerá una A en la casilla.

El icono de flotación (3) se mostrará en la primera casilla de mensajes cuando se active la flotación con el interruptor de control del colector.

NOTA:

Primero debe completarse la calibración del colector para luego poder activar la flotación.

Asegúrese de establecer el valor deseado de flotación.

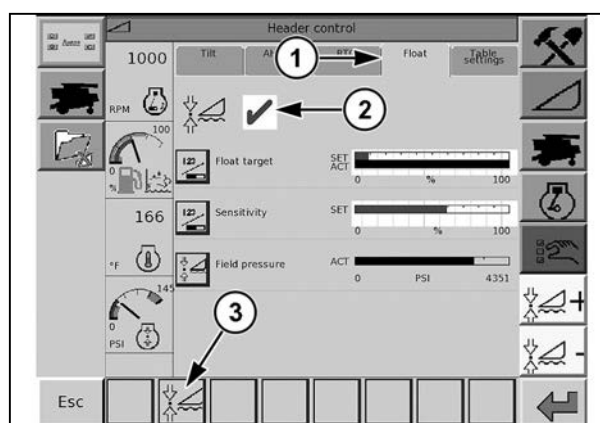

Fig. 358.

3.31.11 Funcionamiento en posición flotante

Una vez activado el modo de flotación, presione y suelte la parte inferior (1) del interruptor de altura del colector en la palanca multifunción. El modo de flotación bajará automáticamente el colector hasta que se alcance la presión sobre el terreno establecida.

Cuando la cosechadora se desplace a través del campo, el modo de flotación elevará o bajará el colector según el ajuste de presión sobre el terreno.

Si se activa el modo de flotación y la palanca de velocidad de desplazamiento se mueve a la posición de retroceso, la cosechadora levantará automáticamente el colector.

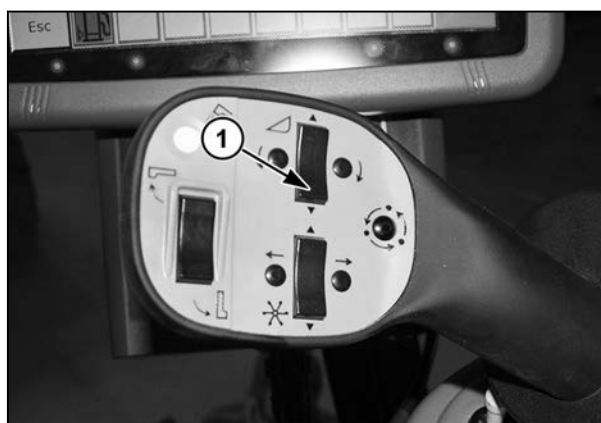

Fig. 359.

Si se presiona la parte superior (1) del interruptor de altura del colector en la palanca multifunción, el colector se elevará y se desactivará el modo de flotación.

Para volver a activar el modo de flotación, presione y suelte la parte inferior (2) del interruptor de altura del colector en la palanca multifunción. El colector bajará hasta que se alcance la presión sobre el terreno establecida.

Esta función se puede usar para completar un giro al final de una hilera.

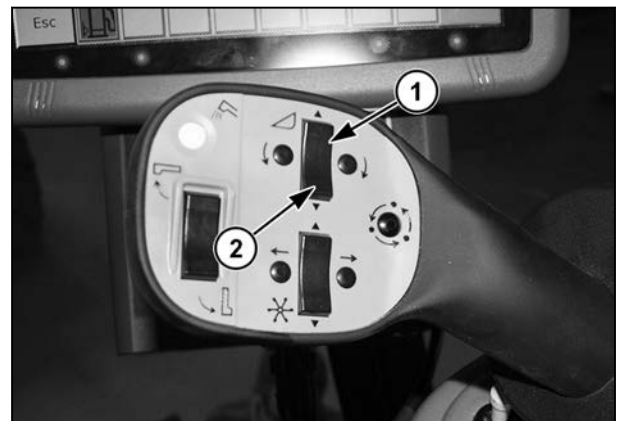

Fig. 360.

3.31.12 Modos de control múltiples del colector

Activación de modos de control múltiples del colector

Se pueden activar modos de control múltiples del colector al mismo tiempo.

Para activar varios modos, presione la sección superior del interruptor de control del colector para activar el control automático del colector.

Seleccione la pestaña (1) de uno de los modos de control del colector que desee. Seleccione la casilla blanca de activación (2) en la pantalla. Una marca de activación aparecerá en la casilla.

Seleccione la pestaña del otro modo de control del colector que desee. Seleccione la casilla blanca de activación en la pantalla. Una marca de activación aparecerá en la casilla.

Repita el procedimiento si desea un tercer modo de control del colector.

El icono de control del colector (3) aparecerá en la primera casilla de mensajes cuando se active el control del colector mediante el interruptor de control del colector. Si Flotación es uno de los modos de control activos del colector, el icono de flotación aparecerá en la segunda casilla de mensajes.

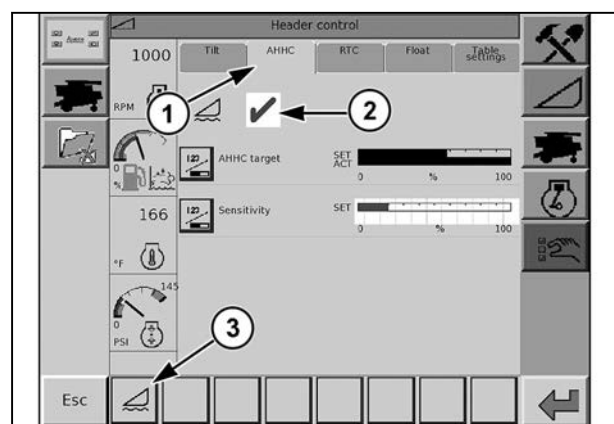

Fig. 361.

3.31.13 Cómo trabajar con modos de control de varios colectores

El trabajo con modos de control de varios colectores es lo mismo que trabajar con modos de control de un único colector.

NOTA:

Si los modos AHHC y RTC se encuentran activos, el valor real y deseado de altura se encontrarán en la pestaña RTC.

3.31.14 Control automático de inclinación del colector (AHTC)

Ajuste del control automático de inclinación del colector

El AHTC se ajusta desde el menú Control del colector en el terminal. Consulte Menú principal del colector en esta sección para obtener más información.

La página Inclinación proporciona los siguientes ajustes:

- Sensibilidad de inclinación automática (1): es la velocidad a la que el colector reacciona ante los cambios en las lecturas de la varilla de arrastre o los sensores de la barra de corte. Ajuste la sensibilidad de inclinación automática si el colector rebota o se sacude cuando se ajusta al contorno del terreno.
- Sensibilidad de nivel automática (2): Es la velocidad a la que el colector se nivela cuando se eleva lo suficiente de modo que los sensores dejan de estar en contacto con el suelo o quedan por encima del nivel de corte. Ajuste la sensibilidad de nivel automático si, cuando se produce la nivelación, el colector salta o se sacude.

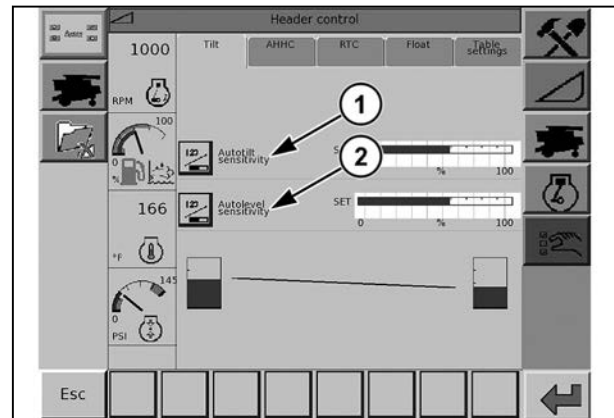

Fig. 362.

3.31.15 Activación del control automático de inclinación del colector

El AHTC se activa mediante el interruptor de control de inclinación (1) situado en la consola de control. Para seleccionar el modo de AHTC, presione la sección superior del interruptor de control de inclinación para activar el control automático de inclinación del colector.

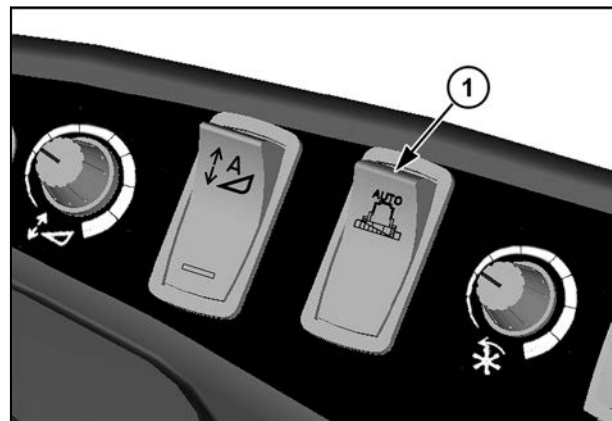

Fig. 363.

El icono de AHTC (1) aparecerá en la tercera casilla de mensajes para indicar que el AHTC está activado.

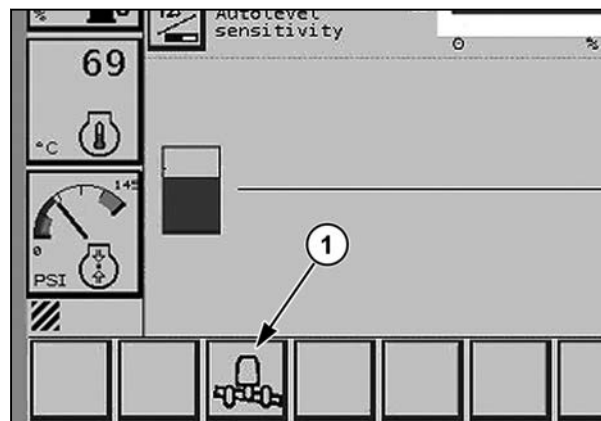

Fig. 364.

3.31.16 Funcionamiento del control automático de inclinación del colector

Cuando el colector está bajado hasta el suelo, la inclinación se ajusta automáticamente al contorno del terreno.

Mientras el AHTC esté activado, los interruptores de inclinación del lado izquierdo y del lado derecho de la palanca multifunción se pueden usar para elevar temporalmente el extremo derecho o el extremo izquierdo del colector para evitar obstáculos. Presione y mantenga presionado el interruptor de inclinación para que el extremo deseado del colector se eleve sobre el obstáculo. Una vez que el obstáculo pase por debajo del colector, suelte el interruptor. El colector volverá a la posición anterior.

Cuando el modo de AHTC esté activado y el colector se eleve lo suficiente para que los sensores pierdan el contacto con el suelo durante más de dos segundos, el colector se nivelará automáticamente. Cuando los sensores vuelvan a entrar en contacto con el suelo, el AHTC comenzará a ajustar el colector al contorno del terreno.

3.31.17 Preajustes del colector

La función de preajustes del colector se puede usar al cambiar los colectores en la cosechadora.

La función de preajustes del colector permite que el operador guarde los ajustes actuales del colector para usarlos cuando conecte el colector en un momento posterior.

Cuando cambie el colector, vaya a la pantalla de configuración para seleccionar un colector nuevo.

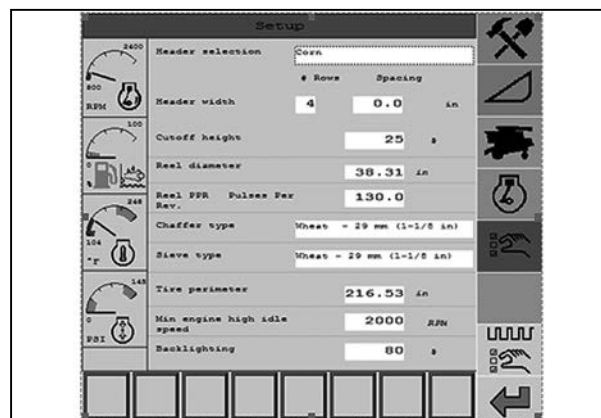

Fig. 365.

Presione el cuadro desplegable de selección del colector (1).

Seleccione el nuevo colector que está instalado en la cosechadora.

NOTA:

El colector seleccionado previamente aparecerá resaltado, como se muestra.

NOTA:

Si se selecciona el colector seleccionado previamente, los ajustes del colector no cambiarán.

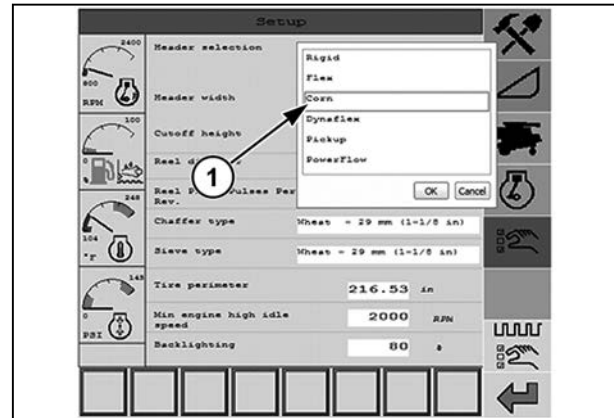

Fig. 366.

Cuando se seleccione un colector diferente, aparecerá una pantalla emergente que solicitará guardar la configuración actual del colector.

Para guardar la configuración actual del colector, presione el icono (1).

Para no guardar la configuración actual del colector, presione el icono (2).

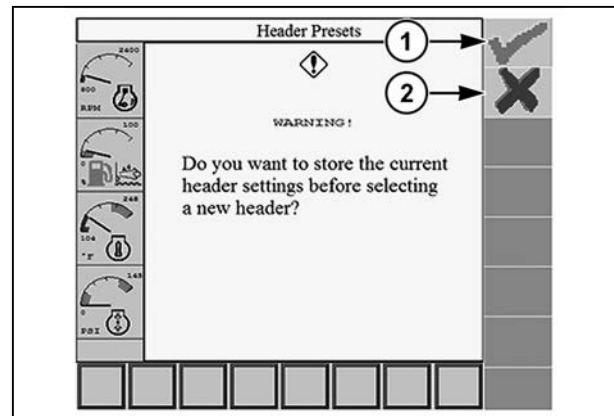

Fig. 367.

Si se guarda la configuración del colector, aparecerá un mensaje que indica que los ajustes del colector se guardaron. Presione el icono (1).

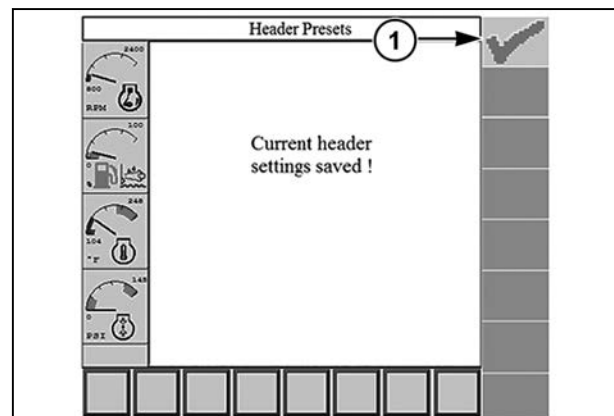

Fig. 368.

Si no se guarda la configuración del colector, aparecerá un mensaje que indica que los ajustes del colector no se guardaron. Presione el icono (1).

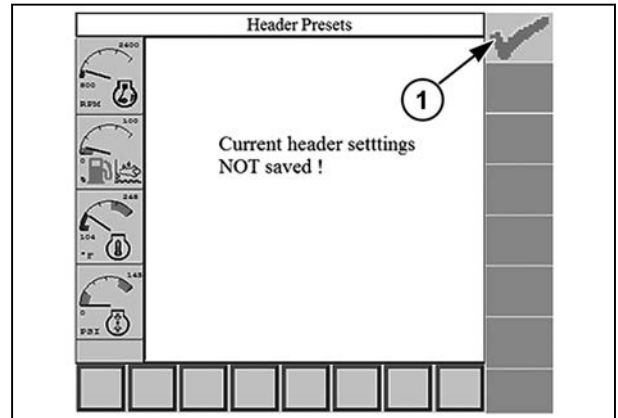

Fig. 369.

Aparecerá una nueva pantalla donde se pregunta si el operador desea cargar la configuración guardada (preajuste) del colector seleccionado.

Presione el icono (1) para cargar la configuración guardada.

Presione el icono (2) para no cargar la configuración guardada.

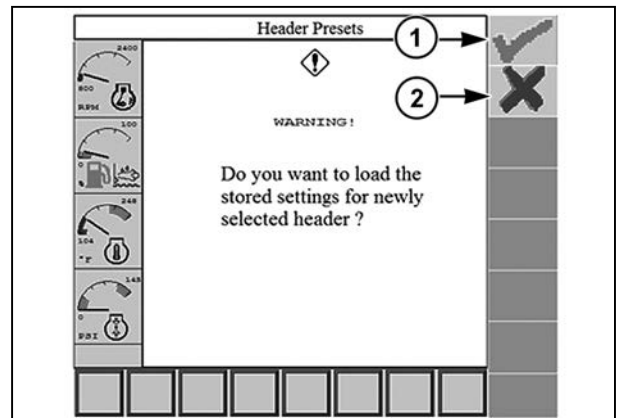

Fig. 370.

Si se carga la configuración guardada, aparecerá una pantalla que muestra que se cargó la configuración.

Presione el icono (1).

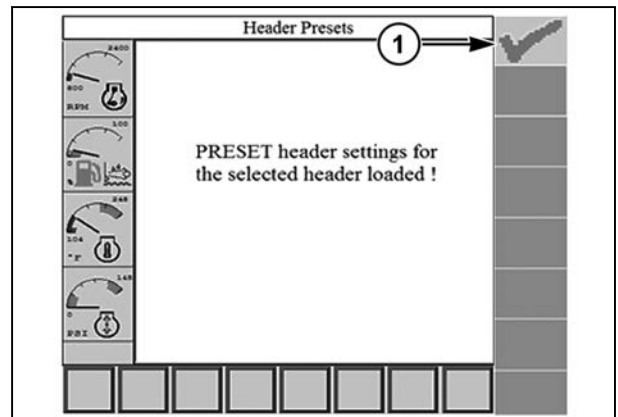

Fig. 371.

Si no se carga la configuración guardada, aparecerá una pantalla que muestra que no se cargó la configuración.

Presione el icono (1).

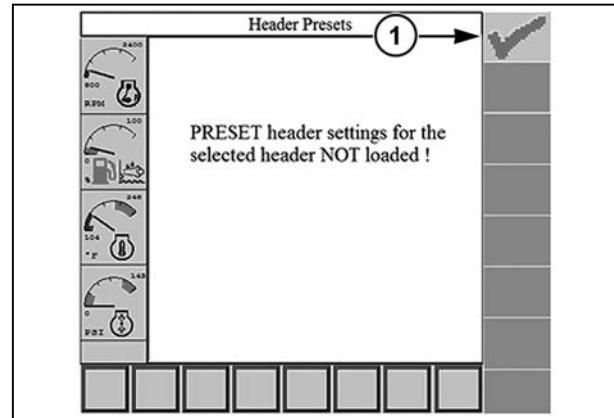

Fig. 372.

Se selecciona el colector recientemente seleccionado y la pantalla regresa a la pantalla de configuración.

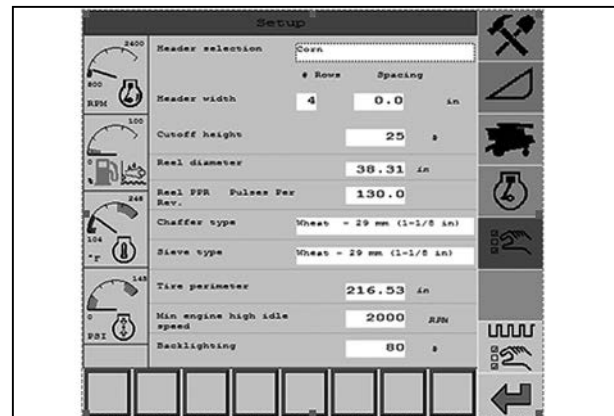

Fig. 373.

Mientras trabaja en el campo y ajusta la sensibilidad y otros datos de configuración del colector, el operador puede guardar los ajustes si así lo desea. Cuando ya se hayan guardado otros ajustes, los ajustes guardados anularán los ajustes anteriores.

Para guardar la configuración, presione el icono Guardar configuración (1).

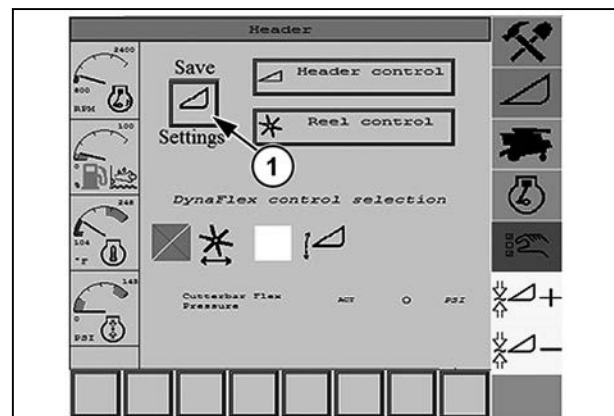

Fig. 374.

Aparecerá una pantalla donde se pregunta si el operador desea guardar los ajustes actuales para el colector seleccionado.

Presione el icono (1) para guardar la configuración.

Presione el icono (2) para no guardar la configuración.

En cualquier caso, aparecerá una nueva pantalla que indica la acción realizada. Presione el icono en esa pantalla para regresar a la pantalla principal del colector.

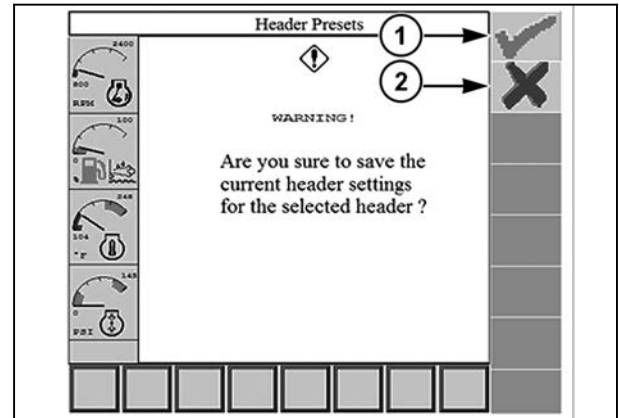

Fig. 375.

3.32 Abastecimiento de combustible de la cosechadora

3.32.1 Abastecimiento de combustible de la cosechadora

Especificaciones de combustible

Use combustible diesel grado 2 como se especifica en ASTM D 975, cuando la temperatura esté por encima del punto de congelación. El uso de otro tipo de combustibles puede producir una reducción del rendimiento del motor y mayor consumo de combustible. Se puede utilizar diesel número 1 cuando la temperatura ambiente se mantenga constante por debajo de los 32 grados F (0 grados C).

El combustible diesel debe cumplir con los siguientes estándares:

NOTA:

* Cuando se trabaja a mayor altura, se recomienda usar un combustible de mayor cetano.

	Requisitos	Método de prueba
Densidad a 15 grados C (59 grados F)	0,82 kg/dm ³ a 0,84 kg/dm ³ (109,5 oz./gal. a 112,16 oz./gal.)	EN ISO 3675:1998, EN ISO 12185
Viscosidad a 40 grados C (104 grados F)	2,0 mm ² /s a 4,5 mm ² /s (0,003 pulg ² /s a 0,007 pulg ² /s)	EN ISO 3104
Contenido de azufre	15 ppm máximo	EN ISO 14596:1998
Número de cetano*	51 y superiores	EN ISO 5165:1998
Contenido de agua	200 ppm	prEN ISO 12937:1996

3.32.2 Biodiesel

Además de funcionar con el tradicional combustible diesel, el motor de la cosechadora está diseñado para funcionar con biodiesel. La concentración de biodiesel depende del tipo de biodiesel. Las concentraciones son las siguientes:

IMPORTANTE:

El motor no está diseñado para funcionar con aceite vegetal crudo ni aceite prensado en frío, como los aceites vegetales sin esterificación.

Tipo de biodiesel	Concentración
Éster metílico de ácidos grasos (FAME)	7 por ciento (B7)
Éster alquílico de ácidos grasos (FAAE)	5 por ciento (B5)

3.32.3 Aditivos de combustible

El combustible de buena calidad por lo general contiene suficientes aditivos para proteger y limpiar adecuadamente el motor de la cosechadora. Los aditivos de combustible, si se usan de acuerdo con las pautas, pueden ayudar a estabilizar el combustible si este se almacena durante largos periodos de tiempo. También ayudan a quitar la humedad del combustible, así como barnices y depósitos de goma del equipo de inyección. Cuando se agregan al combustible en climas extremadamente fríos, los acondicionadores de combustible evitan que este se solidifique y se separen las partículas de cera, lo que puede ocasionar obstrucciones en el filtro y dificultad en el arranque.

3.32.4 Almacenamiento

Siempre use combustible y equipo de manejo de combustible limpios. Los tanques de almacenamiento deben mantenerse bajo la sombra y contar con un drenaje de agua para eliminar la condensación y las partículas de suciedad. Nunca use los últimos galones o litros del tanque para abastecer de combustible la cosechadora. Para reducir la contaminación, no manipule el combustible en contenedores abiertos.

3.32.5 Carga de combustible a la cosechadora

**PRECAUCIÓN:**

La presencia de DEF en el combustible diesel podría provocar daños en el sistema de combustible. Nunca permita que el DEF contamine el combustible diesel. Si tiene dudas de que el combustible esté contaminado con DEF, no arranque el motor hasta que el tanque de combustible se haya drenado y limpiado.

El combustible es muy inflamable y se debe tener máxima precaución al abastecer de combustible la cosechadora.

- Siempre detenga el motor antes de cargar combustible a la cosechadora.
- No fume ni mantenga llamas encendidas cerca del combustible.

Limpie todas las superficies donde se haya derramado combustible para prevenir acumulación de paja y otros riesgos de incendio.

El tubo de llenado de combustible (1) está ubicado en el lado izquierdo de la cosechadora, cerca de la parte trasera de la plataforma de la cabina.



Fig. 376.

3.33 Herramientas del colector

La llave del colector (1) y la llave inglesa (2) están ubicadas en el lado izquierdo de la cosechadora, en el protector del canal de alimentación.

La llave del colector se usa para mover los seguros del canal de alimentación cuando se conecta un colector a la cosechadora.

La llave inglesa se usa para hacer girar el eje intermedio en el canal de alimentación para alinear las estrías en el eje de transmisión del colector.

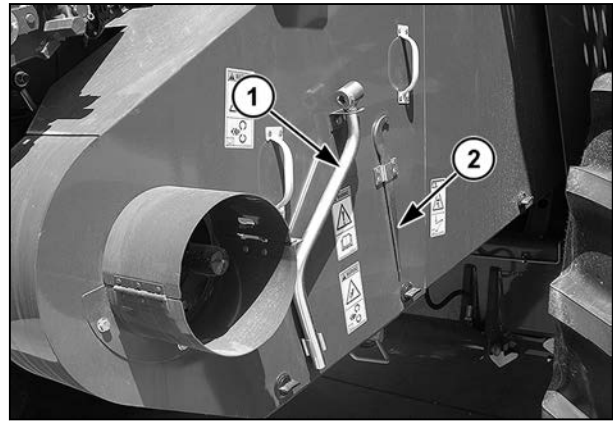

Fig. 377.

3.34 Colectores

3.34.1 Colectores

Si la cosechadora está equipada con una transmisión de velocidad variable del colector, asegúrese de que la correa de transmisión del transportador esté instalada en la polea correcta, y de que la manguera del colector de velocidad variable esté instalada correctamente. Consulte Transmisión de velocidad variable del colector en esta sección para obtener más información.

Siempre que se instale un nuevo colector en la cosechadora, se debe completar la calibración del colector. Consulte el menú Varios del terminal en esta sección para obtener más información.

3.34.2 Instalación

Ponga el colector sobre una superficie plana.

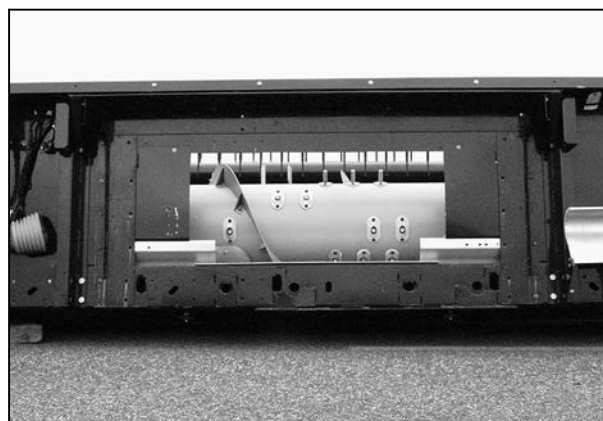

Fig. 378.

Gire los seguros del canal de alimentación de la cosechadora (1) hacia atrás en el canal de alimentación con la ayuda de una llave del colector. Baje el canal de alimentación. Alinee la esquina delantera izquierda del canal de alimentación con la brida de la guía izquierda en la abertura del colector. Mueva la cosechadora de manera uniforme hacia el colector.

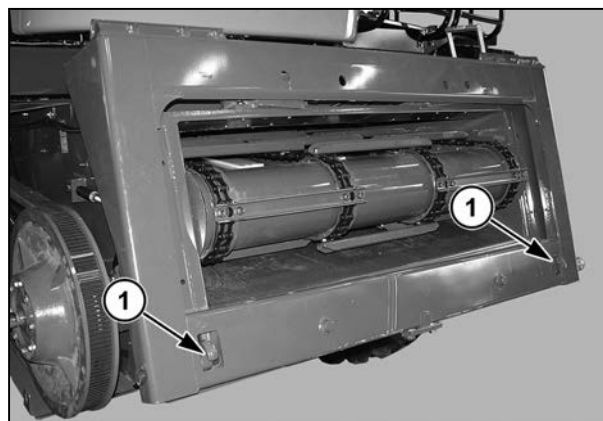

Fig. 379.

Levante el canal de alimentación, levantando el colector y permitiendo que los pasadores inferiores entren en los orificios de la parte trasera del colector.

Aplique una llave del colector (1) sobre la punta hexagonal (2) del receptáculo del seguro y gire el conjunto del seguro superior hacia la izquierda para bloquear los ganchos en el colector.

IMPORTANTE:

Asegúrese de girar el seguro hacia la parte central para bloquear firmemente los ganchos.

Si el seguro del colector no se traba, revise para asegurarse de que los pasadores inferiores estén fijados en la parte trasera del colector. Si los pasadores inferiores no están fijados, coloque una cuña debajo del extremo izquierdo del colector y baje el colector para volver a colocar los pasadores. Bloquee los ganchos.

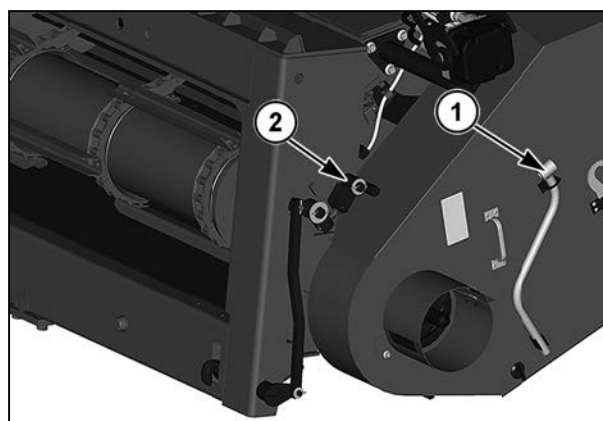

Fig. 380.

Levante y luego baje el colector al suelo varias veces antes de levantar el colector hasta su altura máxima y conectar el tope de seguridad del cilindro de elevación. Esto permitirá que el colector se asiente totalmente en el canal de alimentación antes de que los ejes de transmisión del colector se alineen y conecten.

Levante el colector lo suficiente para que pueda observarlo en relación con el eje de la cosechadora (o el elemento de transporte de carga). Si no está alineado con el eje, será necesario nivelar el colector.

Quite la línea de impulsión (1) de la posición de almacenamiento. Instale la línea de impulsión en el eje de transmisión del canal de alimentación.

Deslice el collarín accionado por resorte (situado debajo del blindaje de la línea de impulsión) para conectar las estrías del eje de transmisión de la caja del alimentador.

Use la llave (2) para alinear las estrías o el contraeje y el eje de transmisión. Mueva los acopladores hacia adentro hasta que las pinzas de bloqueo se conecten y traben dentro de la ranura del eje de transmisión.

Asegúrese de que los cojinetes no se atasquen en el eje de transmisión.

NOTA:

Algunos colectores de maíz requieren la instalación de una línea de impulsión en el lado derecho y en el lado izquierdo.

Alinee el conector de un solo punto del colector (1) con el conector de un solo punto de la cosechadora (2) y trabe el seguro (3).

NOTA:

Se necesita un adaptador para conectar un colector sin un conector de un solo punto. Consulte al concesionario para obtener el adaptador correcto.

Asegúrese de que el colector correcto esté seleccionado en la página de configuración del terminal. Consulte Funcionamiento de la cosechadora para obtener más información.

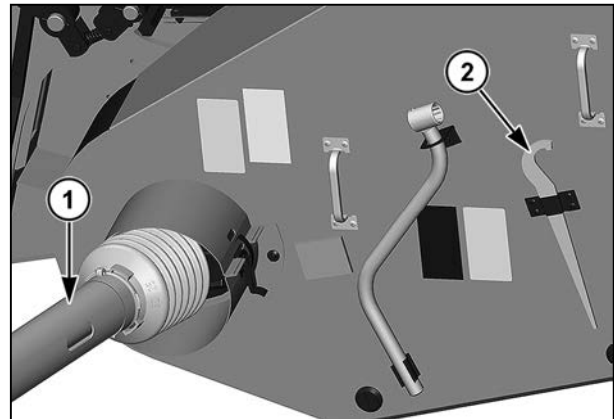

Fig. 381.

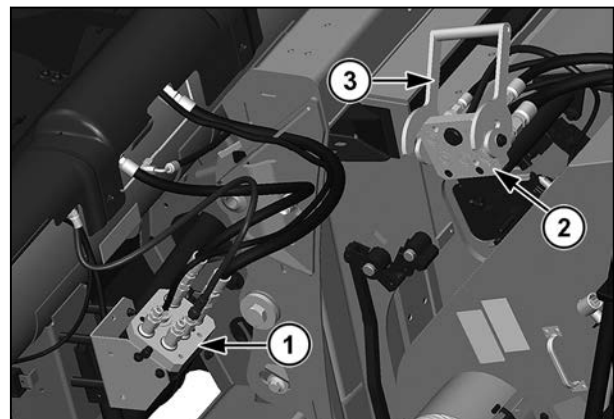

Fig. 382.

3.34.3 Extracción del colector de la cosechadora

Baje el molinete para eliminar la presión del acoplador de un solo punto.

Afloje el seguro de bloqueo (1). Desconecte el conector de un solo punto del colector (2). Instale el conector del colector en el soporte de almacenamiento (3) en el colector.

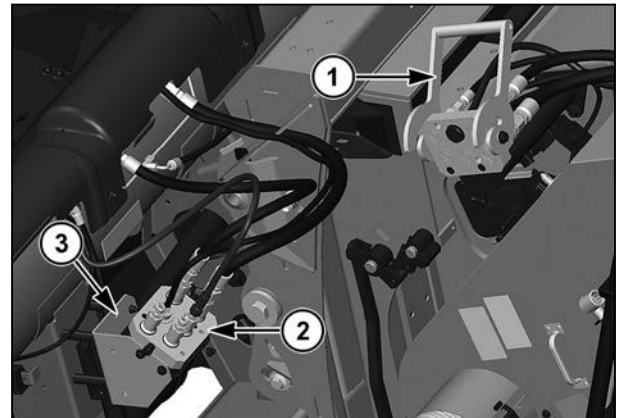

Fig. 383.

Quite el eje de transmisión (1) de la cosechadora. Colóquelo en la posición de almacenamiento (2) en el colector.

NOTA:

El colector tiene un gancho o pasador de almacenamiento para almacenar el eje de transmisión.

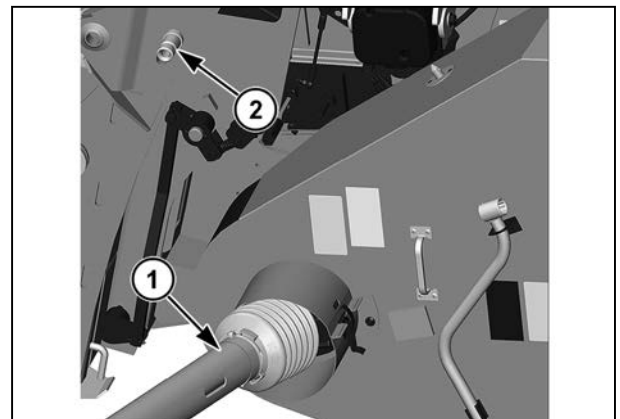

Fig. 384.

Baje el canal de alimentación hasta que el colector quede apoyado en el suelo.

Instale el extremo de la llave de tubo para ajustar el colector (1) sobre el perno hexagonal (2) del casquillo de seguridad. Gírelo hacia la derecha para soltar los seguros del colector. Vuelva a poner la llave de ajuste del colector en su lugar de almacenamiento en el blindaje del canal de alimentación.

Baje la caja del alimentador hasta que el colector quede libre de los soportes de montaje del canal de alimentación.

Haga retroceder la cosechadora en dirección opuesta al colector.

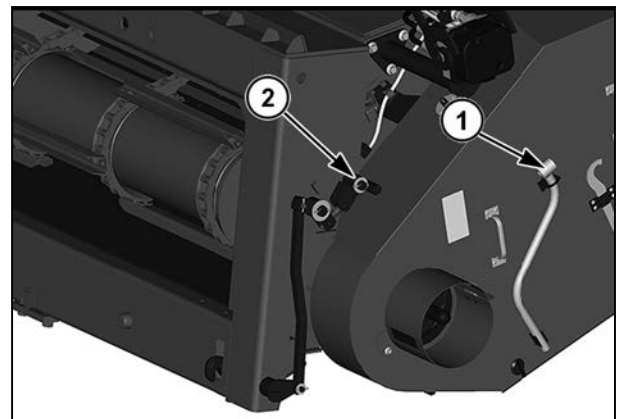

Fig. 385.

3.35 Alimentador

3.35.1 Canal del alimentador

Cadena y tacos del canal de alimentación

El transportador de cadena y las barras (1) en el canal de alimentación llevan el material cosechado desde el sinfín del colector al batidor que alimenta al rotor. El canal de alimentación está diseñado para aumentar la tensión y la presión de la cadena sobre el material a medida que este sube debido al aumento de volumen.

El canal de alimentación cuenta con barras planas.

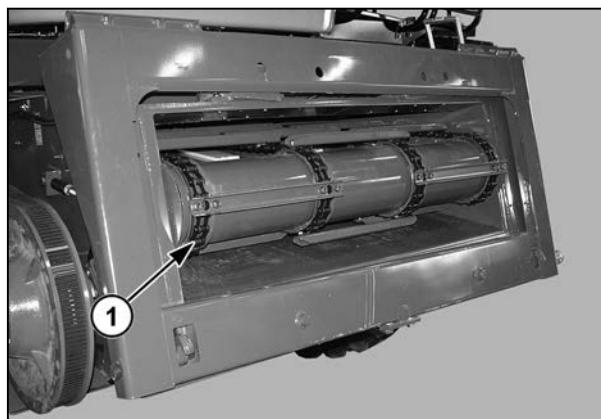

Fig. 386.

3.35.2 Embrague del colector y el alimentador

El colector y el canal de alimentación se conectan y desconectan por medio del interruptor situado en la consola. Este interruptor hace funcionar un embrague electromagnético (1) en el extremo derecho del batidor. Cuando el interruptor está en la posición de encendido, se conecta el embrague del colector y del canal de alimentación. Esta acción conecta la transmisión de la correa que hace funcionar el colector y el canal de alimentación.

Cuando el interruptor de conexión del colector se mueve a la posición de apagado, el movimiento del colector y del canal de alimentación se detiene, lo que evita que algún objeto extraño alcance el cuerpo principal de la cosechadora y produzca algún daño.

El mecanismo del sistema de trilla debe estar funcionando antes de que el colector o el canal de alimentación comience a

funcionar. El asiento del operador está equipado con un interruptor que debe estar cerrado que el colector se conecte. Si el operador abandona su asiento durante cinco segundos o más, el colector y el canal de alimentación se desactivan automáticamente después de tres segundos. Las transmisiones no pueden reiniciarse hasta que el operador regrese al asiento y vuelva a conectar el sistema del colector o la trilladora. Para volver a conectar el sistema de colector o trilladora, primero mueva el interruptor del colector o trilladora hasta la posición de apagado y luego, a la posición de encendido.

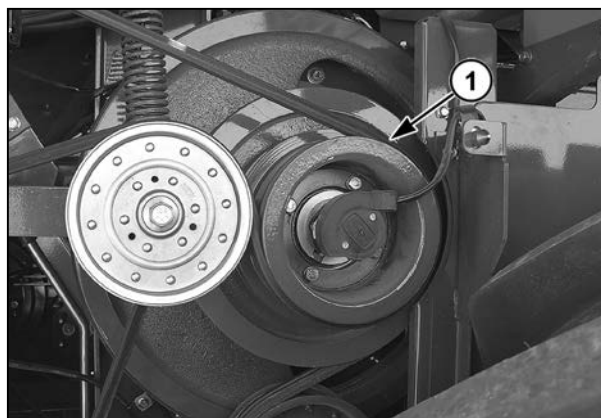

Fig. 387.

NOTA:

Siempre conecte la transmisión del colector con el motor en velocidad de ralentí para prolongar la vida útil del embrague y las transmisiones.

3.36 Conexión del colector de velocidad variable

3.36.1 Transmisión de velocidad variable del colector

La función opcional de velocidad variable se usa solamente cuando hay un colector de maíz instalado en la cosechadora. Esta función puede ser muy beneficiosa para la cosecha de maíz, lo que permite al operador determinar la velocidad del colector de maíz para los diferentes campos y condiciones de funcionamiento.

Cuando la cosechadora tiene un colector de maíz instalado, el interruptor de altura del molinete (1) se convierte en el interruptor de velocidad variable del colector y controla las pistas del canal de alimentación.

Presione la parte superior del interruptor para aumentar la velocidad del transportador.

Presione la parte inferior del interruptor de velocidad variable del colector para reducir la velocidad de la pista.

NOTA:

Si hay un colector de granos instalado en la cosechadora, la velocidad del colector se debe bloquear.



Fig. 388.

3.36.2 Ajuste de la transmisión de velocidad variable del colector

Para colectores de grano

IMPORTANTE:

Si hay un colector de granos instalado en la cosechadora, la velocidad del colector debe ser más lenta antes de cambiar la manguera desde el colector de velocidad variable.

Quite la correa de transmisión del transportador de la polea del eje intermedio de la transmisión del transportador.

Quite los cuatro tornillos que sujetan la polea del eje intermedio de la transmisión del transportador en el cubo del eje intermedio. Quite la polea.

Instale la polea (1) en el cubo (2) con la polea de mayor tamaño alejada del canal de alimentación. Fije la polea con los tornillos originales.

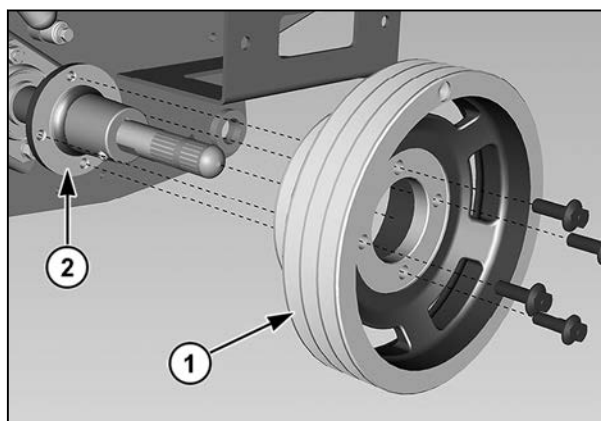

Fig. 389.

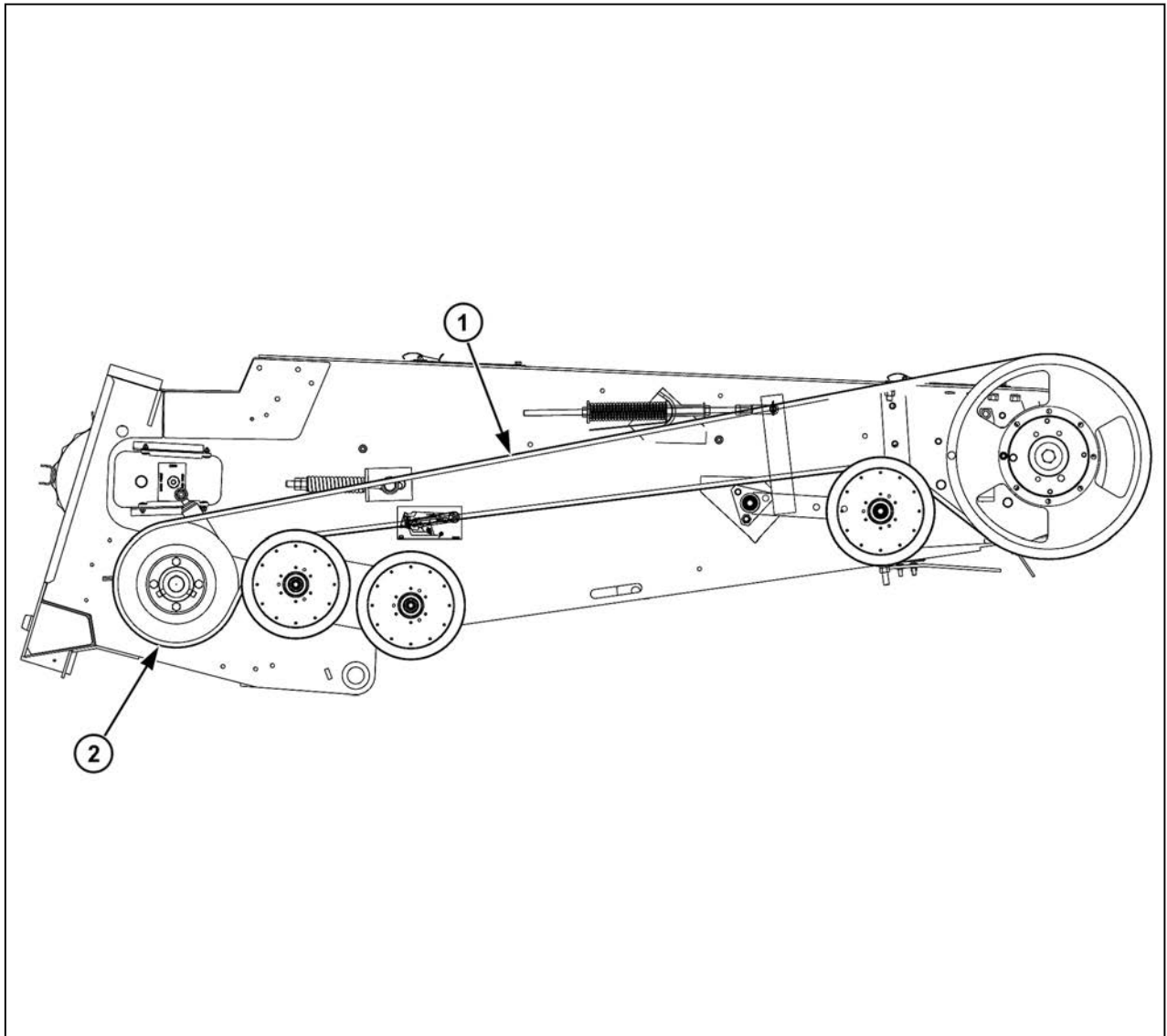

Fig. 390.

Instale la correa de transmisión del transportador (1) en la polea (2) de la polea del eje intermedio de la transmisión del transportador. Tienda la correa de transmisión del transportador como se indica.

Cuando instale un colector de grano, disminuya la velocidad del colector a la posición más baja. Instale la manguera del colector de velocidad variable (1) en el accesorio de suspensión del molinete (2), en la válvula de control principal del sistema hidráulico. Asegúrese de instalar la tapa antipolvo (3) en el accesorio de velocidad variable (4).

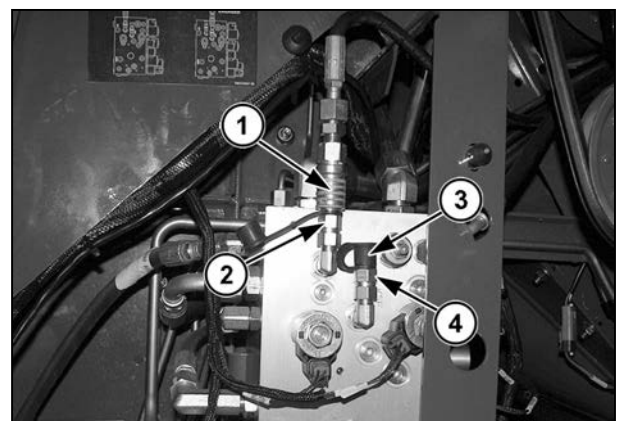

Fig. 391.

3.36.3 Para colectores de maíz

Quite la correa de transmisión del transportador de la polea del eje intermedio de la transmisión del transportador.

Quite los cuatro tornillos que sujetan la polea del eje intermedio de la transmisión del transportador en el cubo del eje intermedio de transmisión del transportador. Quite la polea.

Instale la polea (1) en el cubo (2) con la polea de menor tamaño alejada del canal de alimentación. Fije la polea con los tornillos originales.

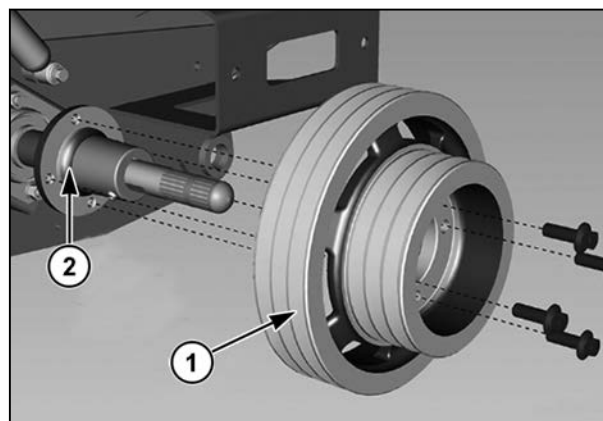

Fig. 392.

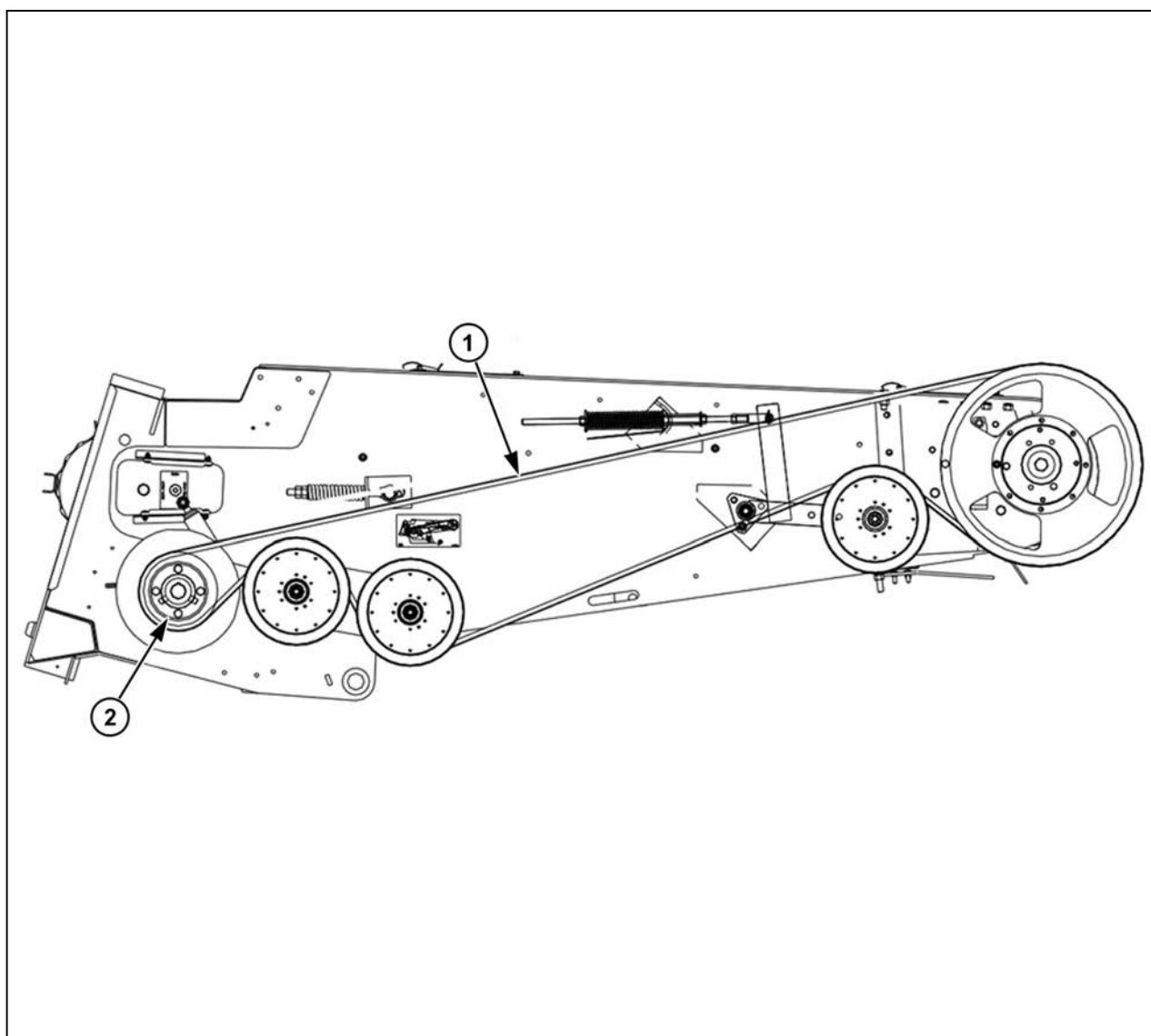

Fig. 393.

Instale la correa de transmisión del transportador (1) en la polea pequeña (2) de la polea del eje intermedio de la transmisión del transportador. Tienda la correa de transmisión del transportador como se indica.

Cuando instale un colector de maíz, instale la manguera del colector de velocidad variable (1) en el accesorio de velocidad variable (2) de la válvula de control hidráulico principal. Instale la tapa antipolvo (3) en el accesorio de altura del molinete (4).

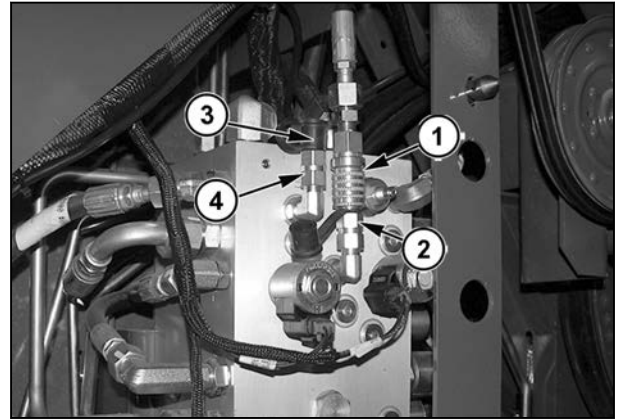

Fig. 394.

3.37 Batidor

El batidor (1) acelera la cosecha desde la vía transportadora del canal de alimentación hacia el área de entrada del rotor para alimentar el rotor alrededor de su circunferencia. El batidor también desvía las piedras u otros objetos hacia la trampa de piedras.



Fig. 395.

Cuando sea necesario eliminar las obstrucciones del batidor, levante el colector, apague el motor y coloque la traba en el cilindro de elevación del colector. Abra la puerta de la trampa de piedras con la palanca de la puerta de la trampa de piedras situada en el lado derecho del canal de alimentación. Ubique la puerta de acceso (1) en el guardabarros izquierdo, detrás del neumático de tracción.

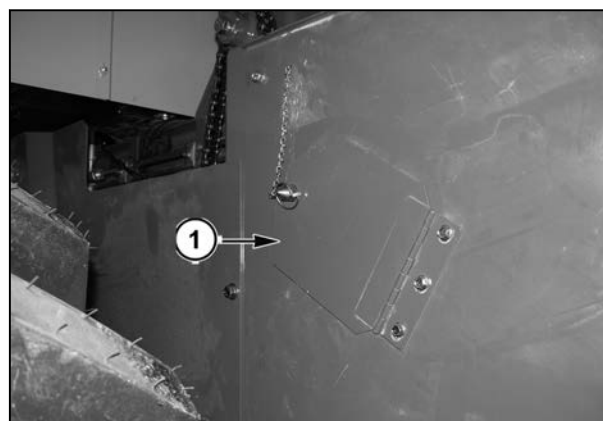

Fig. 396.

Instale el cubo giratorio del canal de alimentación (1) a través del orificio del guardabarros del lado izquierdo. Conecte las estrías en T sobre los rayos de la polea del batidor. Inserte la barra a través de los orificios del cubo y mueva el batidor hacia atrás y hacia adelante para soltar el material atrapado. El cubo giratorio del batidor se almacena en el área de almacenamiento debajo del asiento del operador.

Extraiga el material liberado a través de la abertura de la trampa de piedras. Retire el cubo. Cierre la puerta con bisagras sobre la abertura. Almacene el cubo debajo del asiento del instructor.



Fig. 397.



ADVERTENCIA:

Quite el material atrapado de la cosechadora. Nunca intente retirar el material atrapado de ninguna parte de la cosechadora con las manos mientras el motor está en funcionamiento.

3.38 Trampas de piedras

Cuando las plantas se cortan cerca del suelo, es posible que se recojan rocas u otros materiales junto con la cosecha. Si estos objetos llegan al rotor, podrían dañarlo. La trampa de piedras existe para recoger estos materiales antes de que lleguen al rotor.

NOTA:

Levante el canal de alimentación y conecte la traba de seguridad del cilindro de elevación del colector. Apague el motor, quite la llave de encendido y llévesela con usted antes de descargar la trampa de piedras.

La trampa de piedras se debe descargar periódicamente. Si se llena con material cosechado, rocas o suciedad y raíces compactadas, la trampa de piedras perderá su eficacia.

La trampa de piedras está equipada con una puerta que permite vaciar rápidamente la trampa cuando sea necesario. La puerta se abre al levantar la palanca (1) que se encuentra en el lado izquierdo de la cosechadora. Siempre mantenga la puerta libre de obstrucciones para que pueda cerrar correctamente.

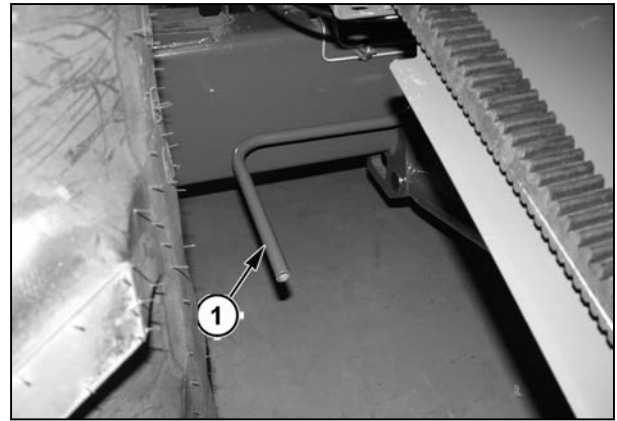

Fig. 398.

3.39 Rotor de trilla

3.39.1 Rotor de trilla

El rotor de trilla está equipado con dos hileras largas de barras raspadoras y dos hileras cortas de barras raspadoras. Las últimas diez barras raspadoras de las dos hileras largas están equipadas con picos.

El rotor también está equipado con dos hileras de dientes separadores, cuatro paletas y dos paletas de descarga.

El rotor trilla la cosecha contra los cóncavos y la rejilla del separador.

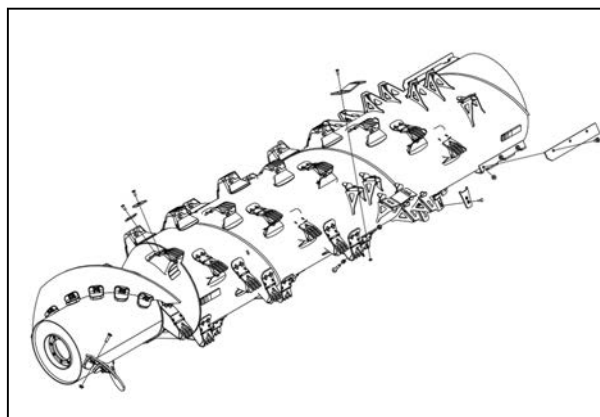

Fig. 399.

3.39.2 Velocidad del rotor

La velocidad del rotor se puede ajustar de dos maneras.

La velocidad del rotor se puede ajustar mediante el interruptor de velocidad del rotor (1) ubicado en la consola del lado derecho. Presione el lado del interruptor que tiene el signo "+" para aumentar la velocidad del rotor. Presione el lado del interruptor que tiene el signo "-" para disminuir el la velocidad del rotor.

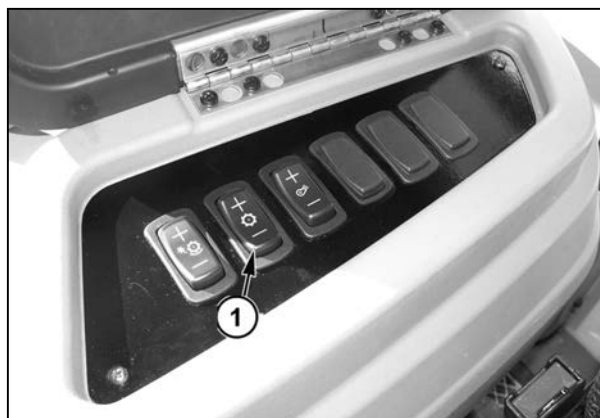
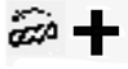
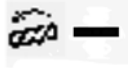

Fig. 400.

La velocidad del rotor se puede ajustar con los iconos (1) de la página Rotor del terminal. Para ajustar la velocidad del rotor con el terminal, mueva el interruptor de conexión de la trilladora a la posición de encendido. Utilice los siguientes iconos para ajustar la velocidad del rotor:



Fig. 401.

	<p>Aumenta la velocidad establecida del rotor. Este icono solo estará disponible si el embrague de trilla está conectado.</p>
	<p>Disminuye la velocidad establecida del rotor. Este icono solo estará disponible si el embrague de trilla está conectado.</p>

3.39.3 Caja de cambios del rotor

La caja de cambios del rotor se puede usar entre dos velocidades: alta y baja. Para alternar la caja de cambios, mueva la palanca de cambios (1) a una de las siguientes posiciones:

IMPORTANTE:

NO conecte el sistema de trilla con la transmisión en punto muerto. El uso del sistema de trilla con la transmisión en punto muerto puede dañar el cojinete de la transmisión.

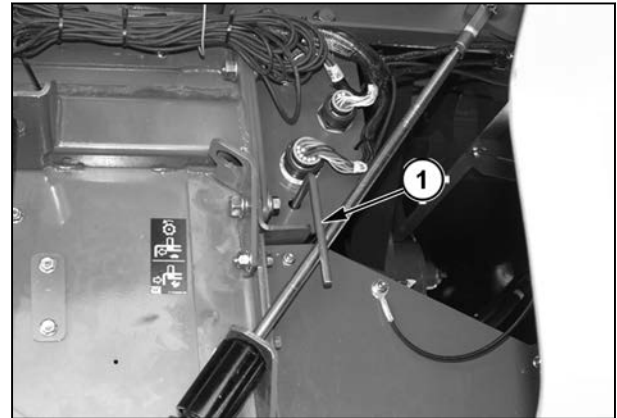

Fig. 402.

Velocidad	Posición de la palanca de cambios	Descripción
Alta	Interior	Se utiliza para cultivos de grano pequeño (avena, trigo, cebada, etc.) o donde las condiciones del campo lo requieran.
Punto muerto	Medio	Solo se usa para mantenimiento.
Baja	Exterior	Se utiliza para cultivos de grano grande (cosecha de maíz, frijoles o similares) o cuando las condiciones del campo lo requieran.

3.40 Cóncavos

3.40.1 Cóncavos

El cóncavo (1) se divide en 12 mitades. Cada mitad representa una sección del cóncavo (2).

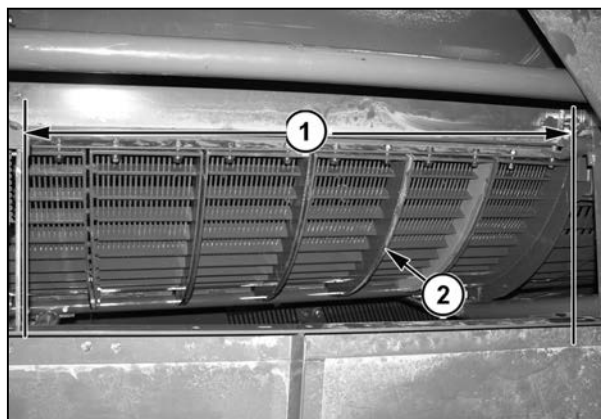

Fig. 403.

Las cosechadoras pueden estar equipadas con tres tipos diferentes de cóncavos. Estos tipos son:

Cóncavo de cable pequeño (1): cada sección del cóncavo de cable pequeño está equipada con 18 cables cóncavos desmontables con una separación de 10,4 mm.

Cóncavo de cable grande (2): cada sección del cóncavo de cable grande está equipada con 11 cables cóncavos desmontables con una separación de 16,6 mm.

Cóncavo de barra redondeada (3): cada sección del cóncavo de barra redondeada está equipada con 17 barras cóncavas redondeadas que no se pueden quitar. Hay 16 mm entre cada barra cóncava redondeada.

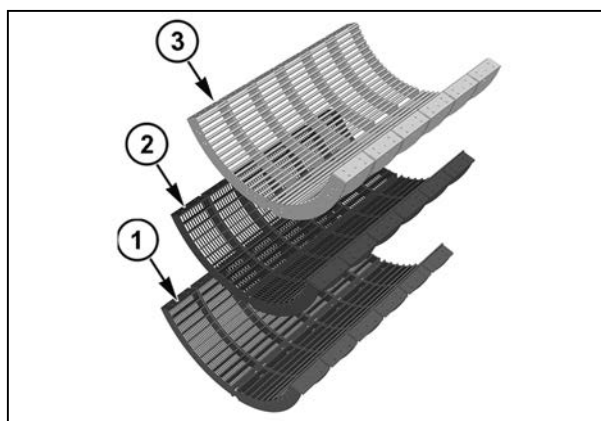

Fig. 404.

NOTA:

Si los hay, todos los cables no cóncavos se deberán quitar para doblar la separación de los cables. Consulte la sección Lubricación y mantenimiento para obtener instrucciones sobre cómo quitar los cables del cóncavo.

Los cóncavos se pueden instalar como un conjunto o en combinación con otros tipos de cóncavos. Consulte la sección Lubricación y mantenimiento para obtener instrucciones sobre cómo quitar las secciones del cóncavo.

3.40.2 Espacio libre del cóncavo

El espacio libre del cóncavo se puede ajustar de dos maneras.

Con el interruptor de ajuste del cóncavo (1) de la consola del lado derecho. Presione el lado del interruptor que tiene el signo "+" para aumentar el espacio libre del cóncavo. Presione el lado del interruptor que tiene el signo "-" para disminuir el espacio libre del cóncavo.

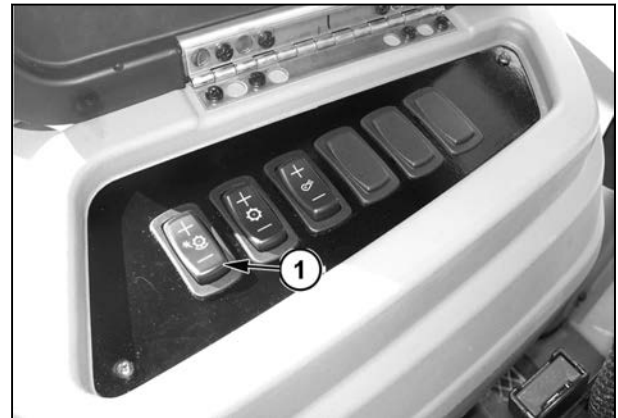

Fig. 405.

Con los iconos (1) en la página Cóncavo del terminal. Para ajustar el espacio libre del cóncavo con el terminal, toque la posición del cóncavo en la página Cóncavo en la pantalla del terminal. Utilice los siguientes iconos para ajustar el espacio libre del cóncavo:

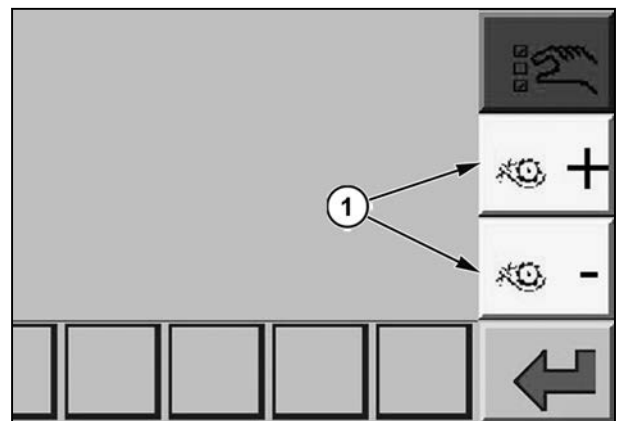

Fig. 406.

	Aumenta el espacio libre del cóncavo. Aumenta el área entre el rotor y el cóncavo.
	Disminuye el espacio libre del cóncavo. Disminuye el área entre el rotor y el cóncavo.

3.40.3 Accesorios del cóncavo

Las tapas aislantes del cóncavo (1) se almacenan en el elevador de grano limpio. Los tornillos de fijación de las tapas aislantes del cóncavo se deben almacenar en el asiento del instructor, dentro de la cabina del operador.

Las tapas aislantes del cóncavo se acomodan contra la parte exterior de las secciones del cóncavo en el procesador.

Las tapas aislantes del cóncavo se pueden utilizar para aumentar la acción de trilla de la sección cóncava del procesador o para controlar la distribución del material en la zapata de limpieza.

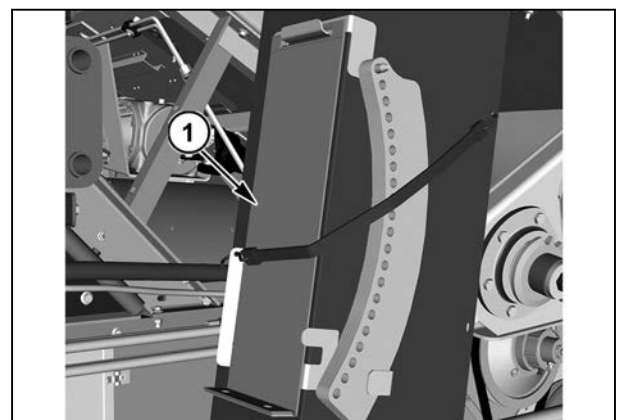

Fig. 407.

IMPORTANTE:

Utilice el menor número de tapas aislantes del cóncavo para lograr los resultados deseados.

3.40.4 Placas de interruptor

Las placas de interruptor (1) se almacenan en el elevador de grano limpio. Los topes de los cóncavos se deben almacenar en el asiento del instructor, dentro de la cabina del operador.

Las placas de interruptor encajan entre ciertas secciones del cóncavo del procesador.

Las placas de interruptor se utilizan cuando la trilla de granos pequeños resulta complicada. Las placas de interruptor se usan para reducir el movimiento del material cosechado a través de la sección del cóncavo del procesador.

IMPORTANTE:

No use interruptores cuando coseche maíz.

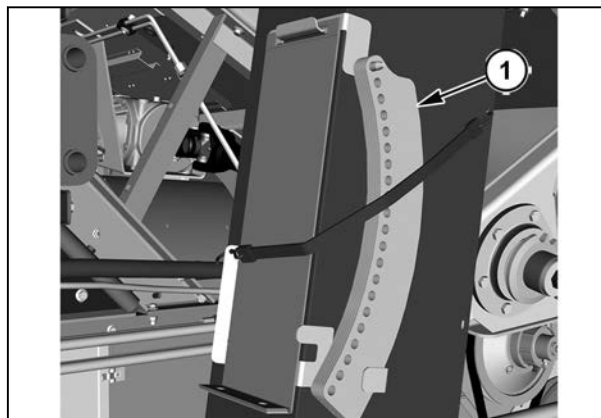

Fig. 408.

3.40.5 Deflectores

Los deflectores del cóncavo (1) están instalados en la parte superior de las secciones del cóncavo en el lado derecho. Los deflectores del separador (2) están instalados en la primera sección del separador, en el lado izquierdo y en el lado derecho.

Los deflectores se usan para distribuir uniformemente el material de cosecha en el tamiz de limpieza.

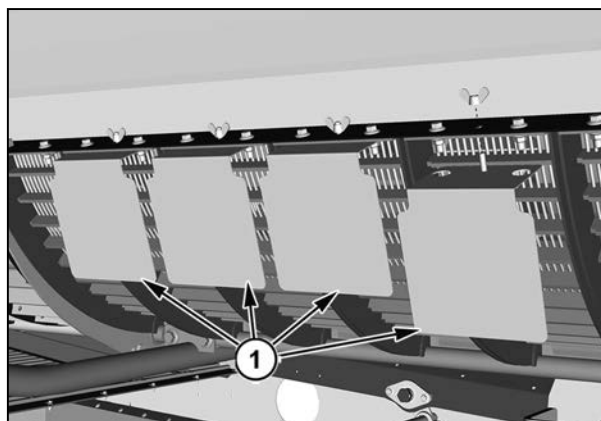

Fig. 409.

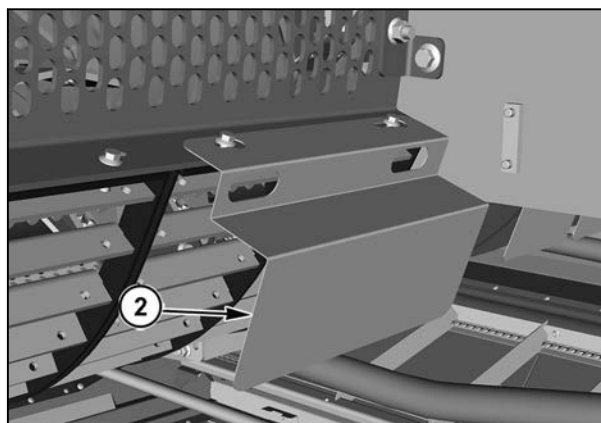

Fig. 410.

3.41 Rejilla del separador

3.41.1 Rejillas de separación

La sección del separador del procesador consta de seis rejillas de separación.

Las cosechadoras pueden equiparse con uno de los dos tipos diferentes de rejillas de separación. Las siguientes rejillas de separación están disponibles:

- Dedo (1)
- Barra/cable (2)

Consulte la sección Lubricación y mantenimiento para obtener instrucciones sobre cómo quitar e instalar las secciones de rejillas de separación.

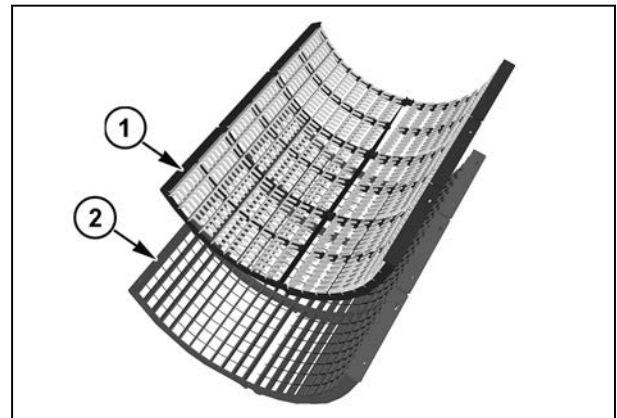

Fig. 411.

3.41.2 Cubiertas de las rejillas de separación

Las cubiertas de las rejillas de separación (1) encajan en la parte exterior del canal del separador (2) del procesador.

Las cubiertas de las rejillas de separación se utilizan para evitar la sobrecarga del tamiz de limpieza.

Si se produce una sobrecarga del rotor, quite algunas de las cubiertas de las rejillas de separación. Comience por quitar las cubiertas de las rejillas en la parte delantera de la máquina.

Consulte la sección Lubricación y mantenimiento para obtener instrucciones sobre cómo quitar e instalar las secciones de las cubiertas del separador.

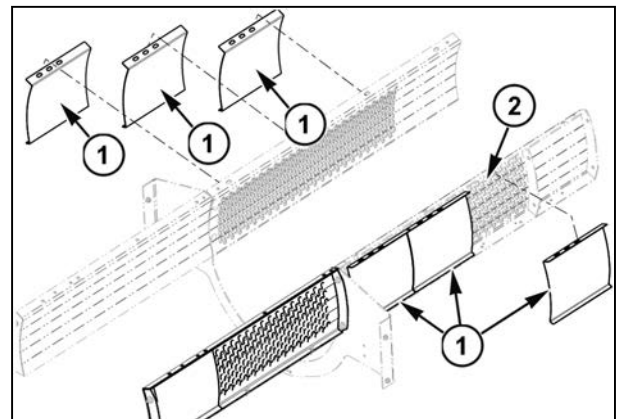

Fig. 412.

3.42 Prefiltro del tamiz superior

El prefiltro del tamiz superior (1) mueve el grano y la paja desde los cóncavos a la parte delantera de la rejilla del tamiz superior.

El prefiltro del tamiz superior se debe revisar con regularidad y mantener libre de barro y residuos que pueden acumularse y endurecerse en el prefiltro. El peso adicional puede causar graves daños a los múltiples y a los componentes de impulsión del tamiz de limpieza.

El prefiltro del tamiz superior se puede ajustar según el cultivo que se vaya a cosechar o las condiciones del campo.

Para ajustar el prefiltro del tamiz superior, mueva la palanca de ajuste (2) a la derecha para aumentar el juego. Mueva la palanca de ajuste a la izquierda para reducir el juego.

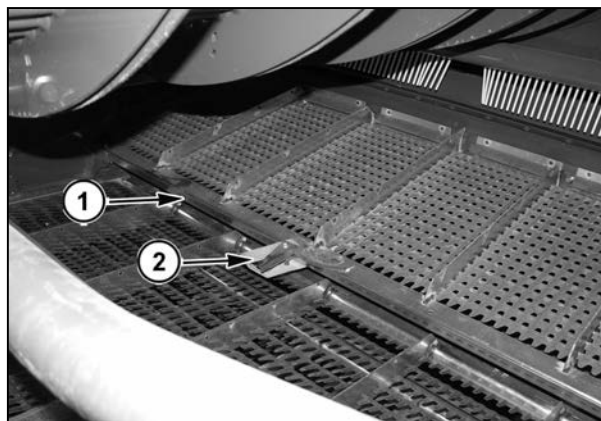

Fig. 413.

3.43 Bandeja de la rejilla de separación

La bandeja de la rejilla de separación (1) alimenta grano y el material que cae por las rejillas del separador en el medio del tamiz superior.

La bandeja de la rejilla de separación se debe revisar con regularidad y mantener libre de barro y residuos que pueden acumularse y endurecerse en las bandejas. El peso adicional puede causar graves daños a los múltiples y a los componentes de impulsión del tamiz de limpieza.

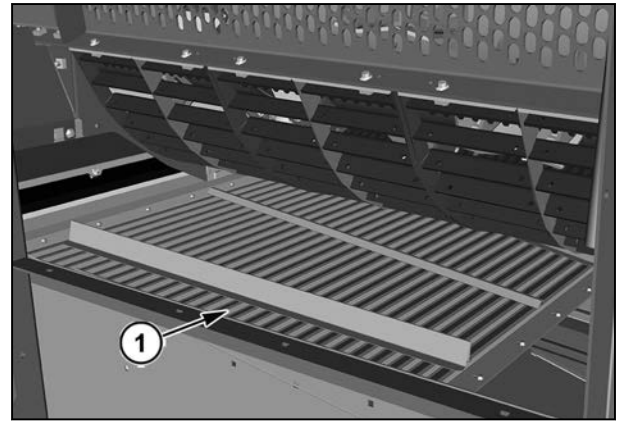

Fig. 414.

3.44 Tamiz de limpieza (sistema de vibración)

3.44.1 Tamiz de limpieza

El tamiz de limpieza consta de un tamiz superior ajustable (rejilla de limpieza superior) (1) y un tamiz inferior ajustable (rejilla de limpieza inferior) (2).

El movimiento oscilante del tamiz de limpieza, el chorro de aire del ventilador de limpieza, el tamaño de las aberturas en la rejilla del tamiz superior y el tamiz de limpieza inferior trabajan entre sí para separar la paja del grano y producir grano limpio en el compartimento.

Los siguientes puntos deben tenerse en cuenta cuando se ajusta el sistema de limpieza:

- Compruebe que el rotor y el cóncavo realicen la trilla completa. El sistema de limpieza no puede corregir un problema de trilla.
- La velocidad del ventilador de limpieza, la rejilla del tamiz superior y las aberturas del tamiz de limpieza inferior son muy importantes para producir grano limpio en el tanque.
- Comience con los ajustes iniciales que se recomiendan en esta sección del manual. Después de un período corto de funcionamiento, tome una muestra del tanque de grano y efectúe las modificaciones necesarias de acuerdo con el cultivo cosechado.
- Ajuste cada componente por vez y compruebe los resultados. La realización de varios ajustes al mismo tiempo puede resultar confuso y contraproducente.

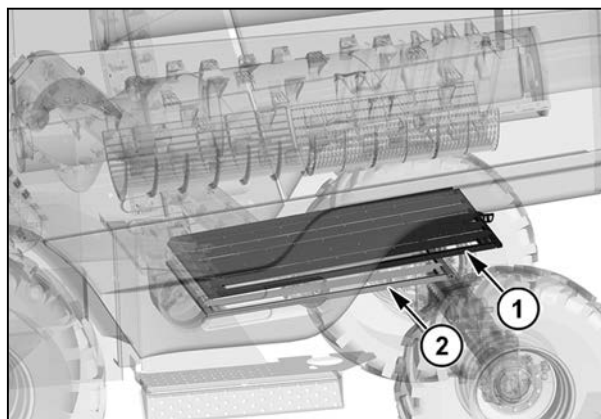

Fig. 415.

3.44.2 Tamiz superior ajustable

El tamiz superior ajustable (1) proporciona la limpieza inicial del material cosechado. El chorro de aire del ventilador de limpieza retira la paja y la suciedad, mientras que el tamaño de las aberturas del tamiz superior controla el tamaño del material que puede pasar por el tamiz inferior. Ajuste el tamaño de las aberturas del tamiz superior para capturar todo el grano limpio y evitar, al mismo tiempo, el paso de material no deseado.

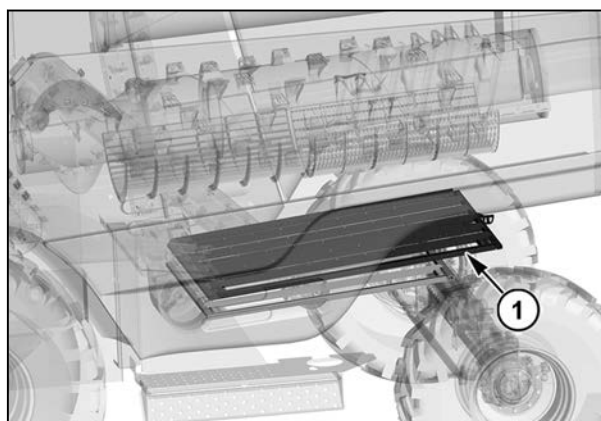

Fig. 416.

3.44.2.1 Ajuste manual

Para ajustar la abertura de la zaranda ajustable, suelte la palanca de la ranura, mueva la palanca de ajuste (1) para obtener la abertura deseada y conecte la palanca en la ranura.

Mueva la palanca de ajuste a la derecha para aumentar el tamaño de abertura de la zaranda. Mueva la palanca de ajuste a la izquierda para reducir el tamaño de abertura de la zaranda.

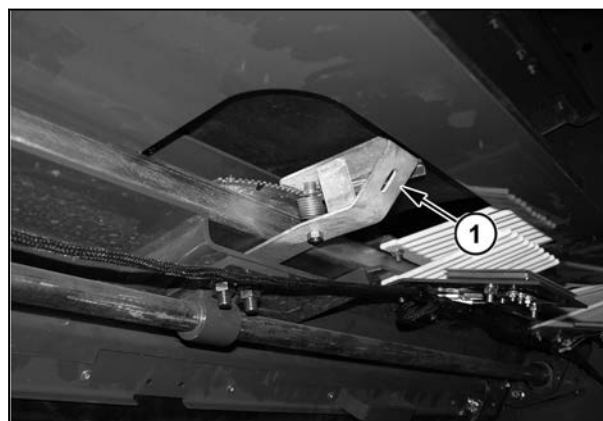

Fig. 417.

3.44.2.2 Ajuste eléctrico

Para ajustar la abertura del tamiz superior ajustable, seleccione el tamiz superior (1) en la pantalla Tamiz del terminal.

Consulte el apartado Operaciones de la cosechadora en esta sección para obtener más información.

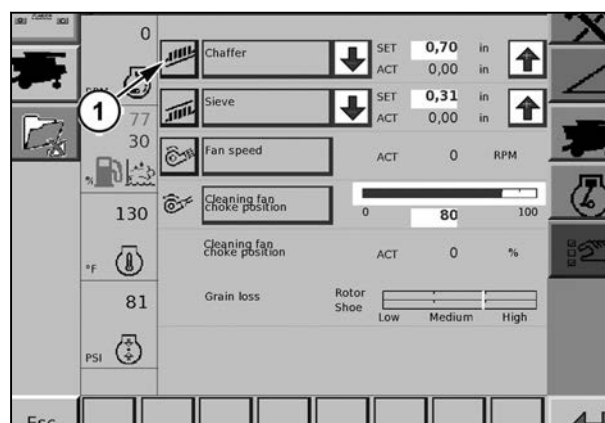

Fig. 418.

El ajuste del tamiz superior también se puede realizar mediante los interruptores de ajuste que están en la parte trasera de la cosechadora, en el centro de distribución eléctrico trasero (REDC-L). Para hacer el ajuste, mueva el interruptor superior (1) hacia arriba para abrir la rejilla. Mueva el interruptor hacia abajo para cerrar la rejilla.

NOTA:

Cuando abra el tamiz superior, hágalo siempre más allá de la configuración deseada y, a continuación, ciérrelo hasta que obtenga la configuración deseada. El cierre del tamiz superior conforme a la configuración deseada producirá un juego en los mecanismos de ajuste.

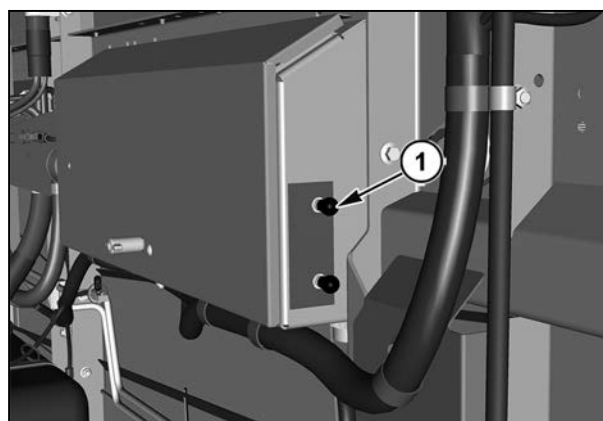

Fig. 419.

3.44.3 Tamiz inferior ajustable

El tamiz inferior ajustable (1) permite la limpieza final del material cosechado. El chorro de aire del ventilador de limpieza retira la paja y la suciedad restantes, mientras que el tamaño de las aberturas del tamiz inferior controla el tamaño del material que puede pasar hacia el canal del sinfín de grano limpio. Ajuste las aberturas del tamiz inferior para permitir el paso de los granos antes de llegar a la parte trasera de la rejilla, pero déjelas lo suficientemente cerradas para impedir el paso de material indeseable y la entrada en el sinfín de grano limpio.

La longitud del labio de la paleta y el tamaño de las aberturas son menores en comparación con el tamiz superior.

El material que no pasa por el tamiz inferior caerá en la parte trasera del tamiz inferior en los canales del sinfín de retorno para ser transportados a la entrada del rotor para un segundo procesamiento.

3.44.3.1 Ajuste manual

Para ajustar la abertura del tamiz inferior, destrabe la cortina de caucho (1) en la parte trasera del tamiz de limpieza.

Para abrir, destrabe los dos seguros (2) en cada extremo de la cortina de caucho. Tire hacia abajo las dos manijas (3) que están en el medio de la cortina.

Para ajustar la abertura del tamiz inferior ajustable, suelte la manija de la ranura, mueva la palanca de ajuste (1) para obtener la abertura deseada y conecte la manija en la ranura. Mueva la palanca de ajuste hacia la derecha para reducir el tamaño de las aberturas del tamiz inferior. Mueva la palanca de ajuste hacia la izquierda para aumentar el tamaño de las aberturas del tamiz inferior.

NOTA:

Si las aspas del tamiz inferior tienden a cerrarse durante la operación, revise que el sujetador de resorte se conecte correctamente en el cuadrante serrado y que el perno de pivote de la palanca esté apretado.

Después del ajuste, cierre la cortina de caucho y trabe los dos seguros.

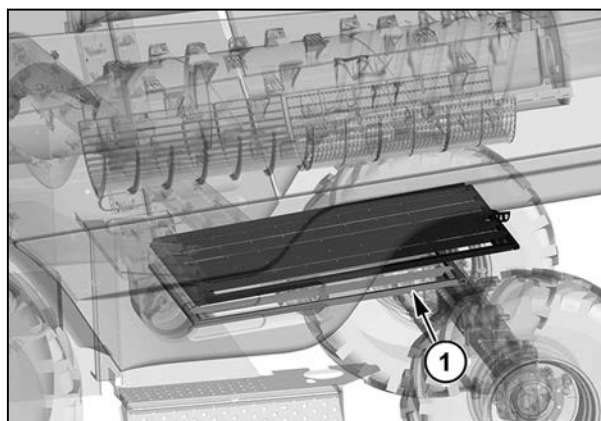

Fig. 420.

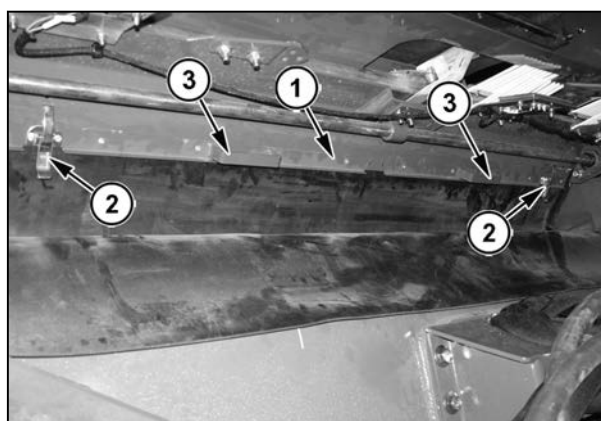

Fig. 421.



Fig. 422.

3.44.3.2 Ajuste eléctrico

Para ajustar la abertura del tamiz inferior ajustable, seleccione el tamiz inferior (1) en la pantalla Tamiz del terminal.

Consulte el apartado Operaciones de la cosechadora en esta sección para obtener más información.

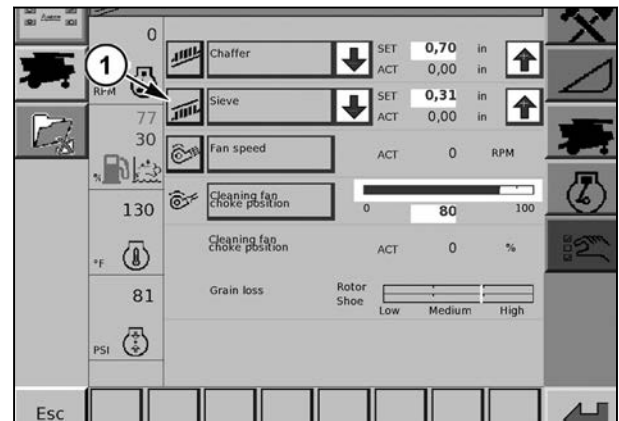

Fig. 423.

El ajuste del tamiz inferior también se puede realizar mediante los interruptores de ajuste que están en el lado izquierdo de la cosechadora, en la parte trasera de las baterías. Para ajustar, mueva el interruptor inferior (1) hacia arriba para abrir la rejilla. Mueva el interruptor hacia abajo para cerrar la rejilla.

NOTA:

Cuando abra el tamiz inferior, hágalo siempre más allá de la configuración deseada y, a continuación, ciérrelo hasta que obtenga la configuración deseada. El cierre del tamiz inferior conforme a la configuración deseada producirá un juego en los mecanismos de ajuste.

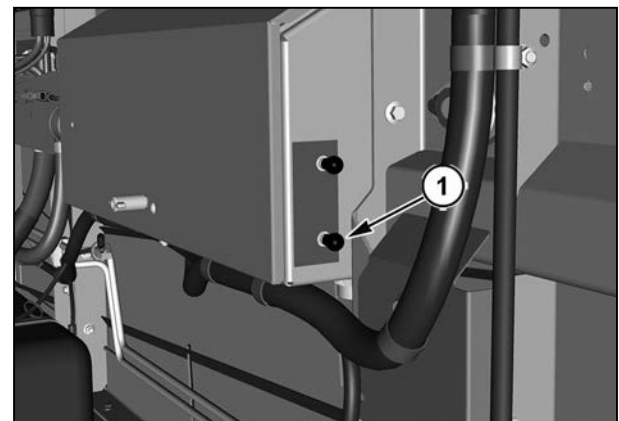

Fig. 424.

3.45 Ventilador de limpieza

3.45.1 Ventilador de limpieza

El flujo de aire del ventilador de limpieza (1), junto con las rejillas de limpieza recíprocas, mantiene en suspensión la paja y otros materiales que pasan a través del tamiz de limpieza, de modo tal que se pueda producir la separación y limpieza del material cosechado.

Pautas generales con respecto al ventilador de limpieza:

- El flujo de aire siempre debe mantenerse en la máxima intensidad posible, sin que sople grano limpio por la parte trasera de la máquina.
- La pérdida de grano puede ser causada por velocidad o volumen insuficiente o excesivo de aire.
- Los granos más grandes y más pesados normalmente requieren un gran volumen de aire dirigido a la parte delantera de la zapata de limpieza.
- Los granos más pequeños y ligeros y las semillas de pasto necesitan que el volumen de aire se reduzca.

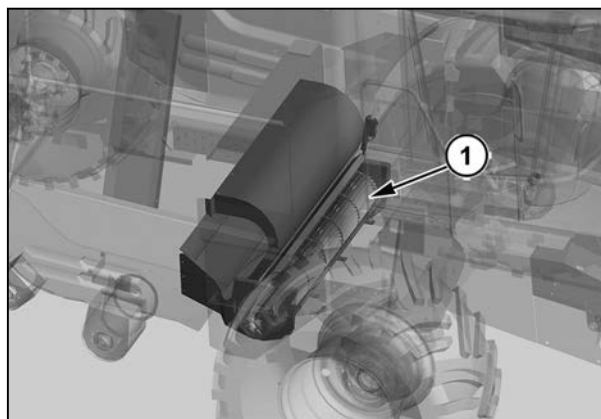

Fig. 425.

3.45.2 Ajuste de la velocidad del ventilador

NOTA:

La trilladora debe estar conectada para que se pueda ajustar la velocidad del ventilador.

La velocidad del ventilador de limpieza se puede ajustar de dos maneras.

Se puede usar el interruptor de ajuste de velocidad del ventilador (1) de la consola derecha para ajustar la velocidad del ventilador de limpieza. Presione el lado del interruptor que tiene el signo "+" para aumentar la velocidad del ventilador de limpieza. Presione el lado del interruptor que tiene el signo "-" para disminuir la velocidad del ventilador de limpieza.



Fig. 426.

La velocidad del ventilador de limpieza se puede ajustar con los iconos (1) de la página Tamiz del terminal. Para ajustar la velocidad del ventilador de limpieza desde el terminal, toque la velocidad del ventilador en la página Tamiz en la pantalla del terminal. Utilice los siguientes iconos para ajustar la velocidad del ventilador de limpieza:

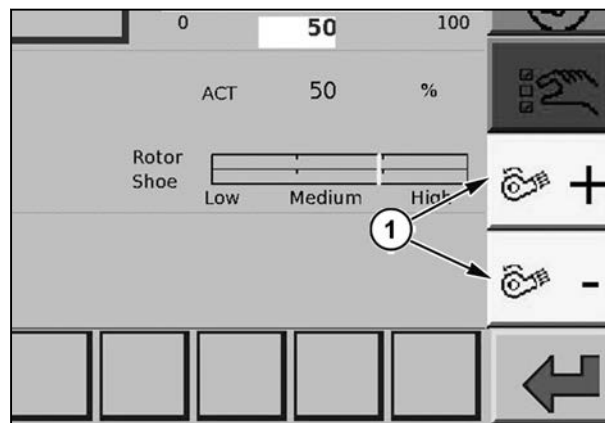

Fig. 427.

	<p>Aumenta la velocidad del ventilador de limpieza. Solo disponible si el motor está en funcionamiento y la trilladora está encendida.</p>
	<p>Reduce la velocidad del ventilador de limpieza. Solo disponible si el motor está en funcionamiento y la trilladora está encendida.</p>

3.45.3 Conducto de admisión del ventilador de limpieza

El conducto de admisión del ventilador de limpieza permite que el operador reduzca el volumen de aire una vez que se logra la menor velocidad del ventilador.

Para ajustar el conducto de admisión del ventilador, reduzca la velocidad del ventilador al ajuste más lento. Reduzca la velocidad de ventilador con el interruptor situado en el lado derecho de la consola o desde la pantalla Zapata del terminal.

La posición del conducto de admisión del ventilador de limpieza (1) aparece en la pantalla Tamiz del terminal.

La posición del conducto de admisión del ventilador de limpieza está representada por el porcentaje de apertura de la entrada del ventilador. Un valor de 100 significa que la entrada del ventilador de limpieza está completamente abierta y un valor de 0 significa que la entrada está completamente cerrada.

Para ajustar el conducto de admisión del ventilador de limpieza, seleccione la posición deseada en el gráfico de barras analógico (2) o introduzca el porcentaje deseado seleccionando el valor digital (3).

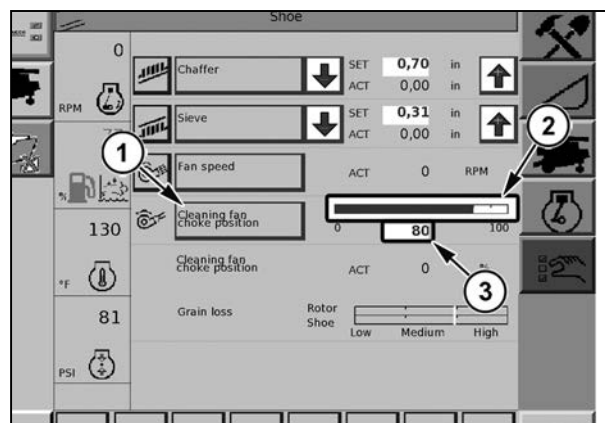

Fig. 428.

3.46 Sistemas de grano limpio y de retorno

3.46.1 Sistemas de grano limpio y de retorno

Sinfines

Dos conjuntos de sinfines se encuentran en la parte inferior del tamiz de limpieza:

- El canal del sinfín delantero (1) recoge el grano limpio que pasa a través del tamiz inferior ajustable.
- El canal del sinfín trasero (2) recoge el material no trillado que pasa a través de la parte trasera del tamiz inferior ajustable, además del material que cayó de la sección trasera del tamiz superior, y lo envía para su procesamiento.

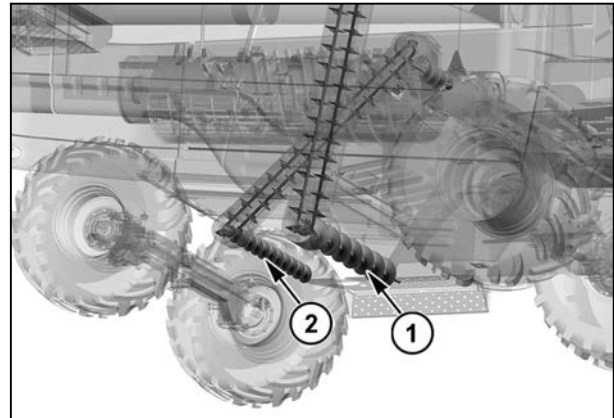

Fig. 429.

Los dos canales de sinfín incluyen compuertas de limpieza (1).



PRECAUCIÓN:

Nunca, bajo ninguna circunstancia, coloque los dedos, las manos u objetos en las compuertas de limpieza cuando el motor esté en funcionamiento. Apague el motor, quite la llave de encendido y llévesela con usted antes de abrir las compuertas de limpieza.

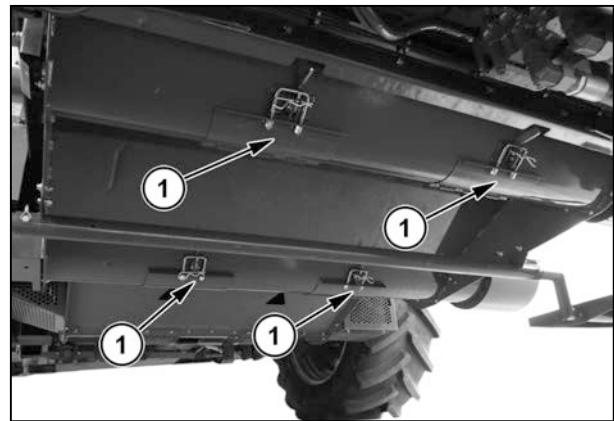

Fig. 430.

Para abrir las compuertas de limpieza, quite el pasador (1) de la palanca (2). Mueva la palanca hacia abajo para liberar la compuerta de limpieza.

Invierta los pasos para cerrar las compuertas de limpieza.

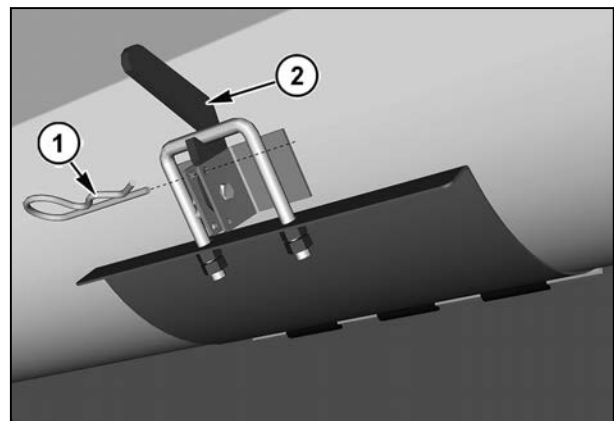

Fig. 431.

3.46.2 Elevador de granos limpios

El grano limpio que cae en el canal del sinfín delantero se transporta hacia el elevador de grano limpio (1).

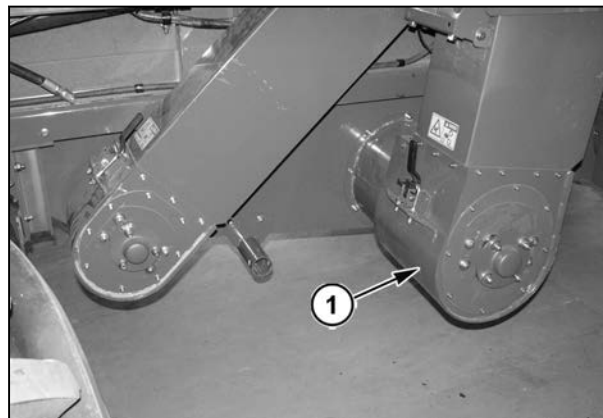

Fig. 432.

El elevador de grano limpio transporta el grano limpio desde el sinfín delantero al vástago del elevador de grano limpio (1), ubicado en el compartimiento de granos. A continuación, el grano limpio se lleva desde el vástago al centro del tanque de grano mediante el sinfín de llenado (2).

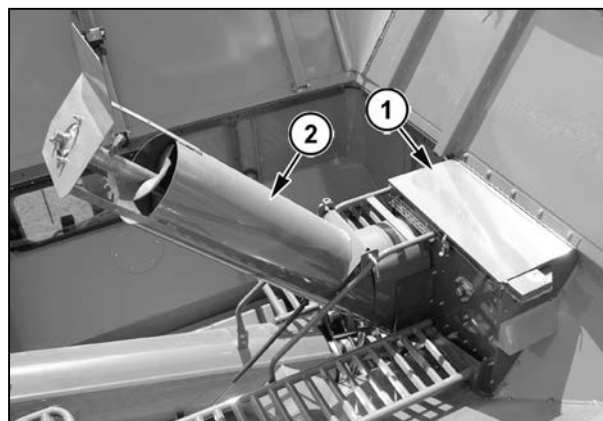

Fig. 433.

El elevador de grano limpio es impulsado desde el lado izquierdo del eje de la varilla del agitador del tamiz de limpieza gracias a una correa de transmisión (1).

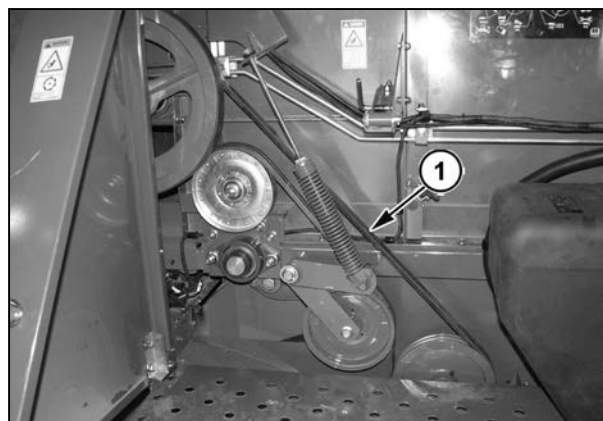

Fig. 434.

El elevador está equipado con una cadena de rodillos y una pista de paletas. La tensión de la cadena se debe revisar periódicamente.

Si la cadena del elevador de grano limpio está demasiado suelta, puede levantar las ruedas dentadas y causar un desgaste prematuro. En cosechas de guisantes y frijoles, una cadena de elevador de grano suelta puede ocasionar la rotura de la semilla, debido a que el grano se puede pinchar entre la cadena suelta y la rueda dentada inferior. Si la cadena del elevador de grano limpio está demasiado tensionada, la cadena se estirará prematuramente y se producirá un desgaste innecesario de la cadena, las ruedas dentadas y los componentes relacionados.

El vástago del elevador de grano limpio está equipado con una puerta de inspección (1) que se puede abrir para inspeccionar la cadena de elevador.



PRECAUCIÓN:

No ponga los dedos, las manos u objetos en las aberturas cuando el motor esté en funcionamiento
Apague el motor, quite la llave de encendido y llévesela con usted antes de abrir las puertas de acceso.
Mantenga los dedos, las manos u objetos lejos de las aberturas cuando el motor esté en funcionamiento.



Fig. 435.

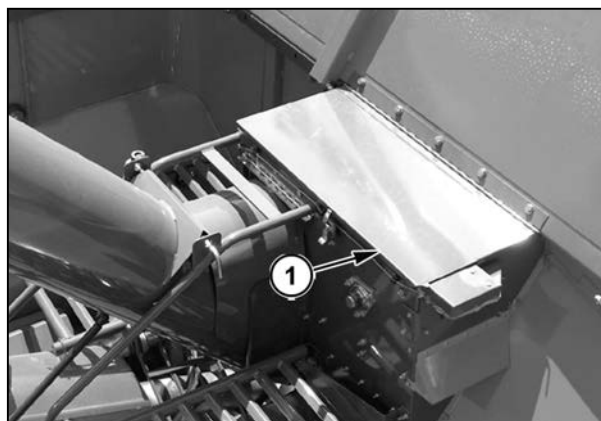

Fig. 436.

3.46.3 Elevador de desechos de grano

El material que cae en el canal del sinfín trasero (desechos) se transporta hacia el elevador de desechos (1).

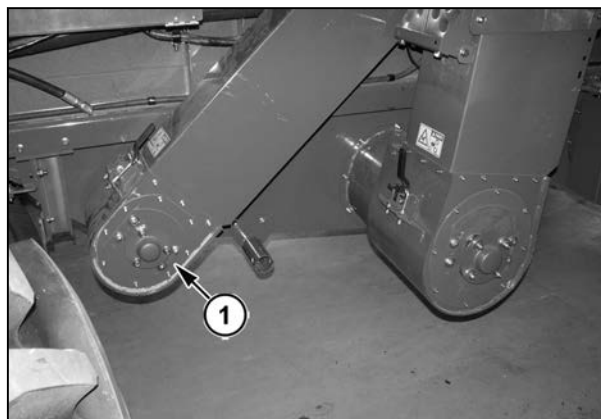

Fig. 437.

El elevador de desechos transporta el material a la parte superior del elevador de retorno (1), ubicado justo detrás del batidor. Desde la parte superior, el material se transporta a través del sinfín superior hacia el área de admisión del rotor, donde el material se procesa nuevamente.

El elevador de retorno es impulsado por el eje del batidor por medio de una correa de transmisión (2).

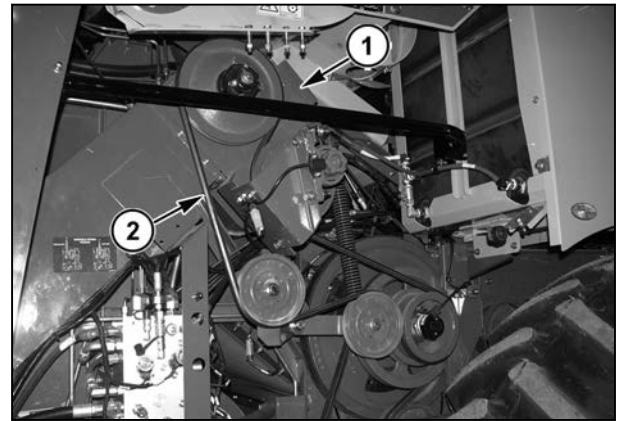

Fig. 438.

El elevador de retorno está equipado con una cadena de rodillos y una pista de paletas. La tensión de la cadena se debe revisar periódicamente.

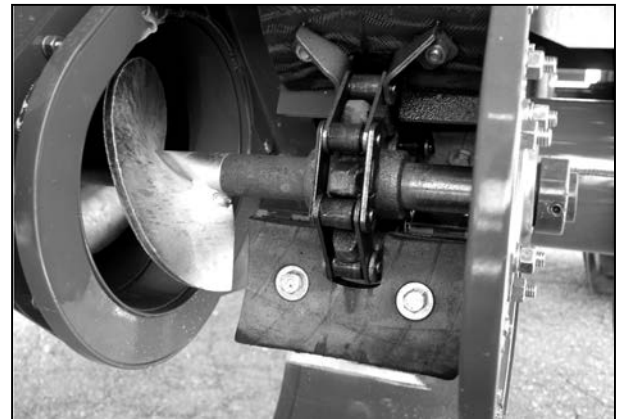

Fig. 439.

3.46.4 Compuertas de limpieza

El elevador de retorno y el elevador de grano limpio están equipados con compuertas de limpieza en sus partes inferiores (1), que se pueden usar para limpiar los residuos de la cosecha y activar las cadenas del transportador.

NOTA:

Nunca, bajo ninguna circunstancia, coloque los dedos, las manos u objetos en las compuertas de limpieza cuando el motor esté en funcionamiento. Apague el motor, quite la llave de encendido y llévesela con usted antes de abrir las compuertas de limpieza.

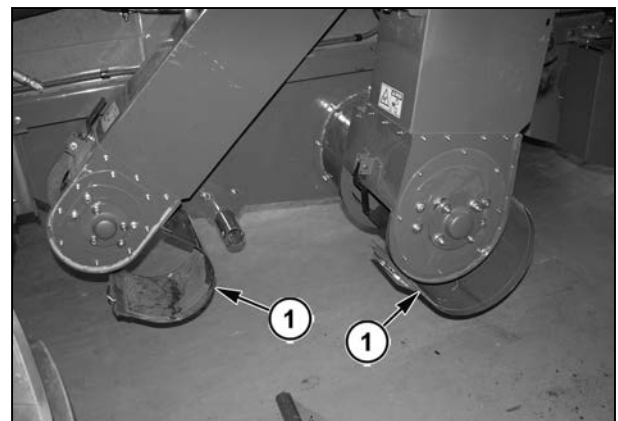

Fig. 440.

3.47 Tanque de grano

3.47.1 Tanque de grano

Sistema de descarga del tanque de grano

El sistema de descarga del tanque de grano consta de tres conjuntos de sinfines:

- El sinfín transversal (1) en la parte inferior del tanque de grano para transferir el grano al tubo de descarga angulado.
- El tubo de descarga angulado (2) para levantar el grano hasta el tubo de descarga horizontal (giratorio).
- El tubo de descarga horizontal (giratorio) (3) para descargar el grano en un camión o carro de granos.

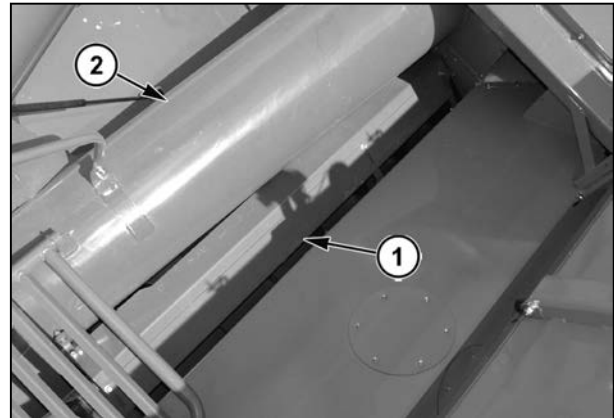

Fig. 441.

La transmisión del sistema de descarga se controla mediante el interruptor del tubo de descarga, situado en la palanca multifunción. El movimiento del tubo de descarga horizontal (giratorio) se controla mediante un segundo interruptor, que también se encuentra en la palanca multifunción.

NOTA:

Si el operador abandona su asiento, el descargador se apagará en 5 segundos. Para volver a iniciar el descargador, el operador debe regresar a su asiento y presionar el interruptor de conexión dos veces.

IMPORTANTE:

Siempre gire el tubo de descarga a la posición de transporte después de una descarga total o parcial. El trabajo en campos de terreno accidentado con el tubo de descarga abierto puede ocasionar daños en los componentes del descargador, sobre todo si el tubo del sinfín está lleno de granos.

NOTA:

El maíz húmedo y los frijoles tienden a apilarse. El tanque de grano se debe descargar completamente para reducir el desgaste y conservar los sinfines de descarga y sus componentes de accionamiento.

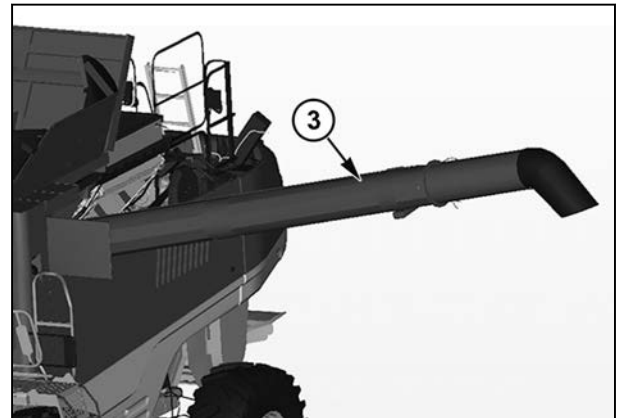

Fig. 442.

3.47.2 Muestra de grano

Se puede obtener una muestra de grano mediante una inspección o prueba de humedad al abrir la puerta de muestras de grano (1). El grano del sinfín de alimentación del tanque de grano puede deslizarse hasta una apertura en la esquina delantera izquierda del tanque de grano.

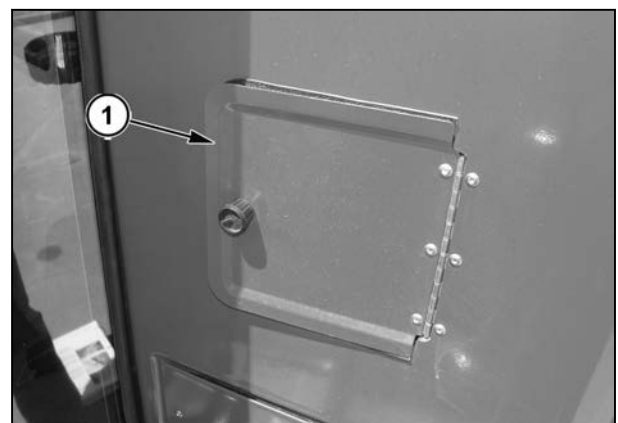

Fig. 443.

3.47.3 Tapa del sinfín transversal del tanque de grano

Una tapa con protección ajustable (1) en la rampa trasera está situada en el sinfín transversal del tanque de grano. La cubierta protectora se puede mover hacia arriba para aumentar la velocidad de descarga o hacia abajo para reducir la velocidad de descarga y adaptarse a las condiciones de la cosecha y de los cultivos.

IMPORTANTE:

No quite la cubierta protectora del sinfín transversal. La extracción de la protección ajustable sobrecargará el sinfín transversal, lo que provocaría daños en el sistema.

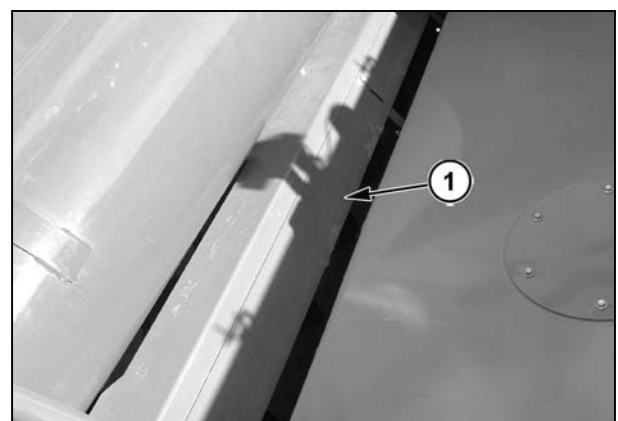

Fig. 444.

3.47.4 Compuertas de limpieza del tanque de grano

Hay dos compuertas de limpieza (1) ubicadas en el extremo derecho del tanque de grano. Estas compuertas se pueden abrir para facilitar la limpieza del canal del sinfín o para drenar el tanque de grano cuando se lava la cosechadora.

NOTA:

Nunca, bajo ninguna circunstancia, coloque los dedos, las manos u objetos en las compuertas de limpieza cuando el motor esté en funcionamiento. Apague el motor, quite la llave de encendido y llévesela con usted antes de abrir las compuertas de limpieza.

NOTA:

Las compuertas se deben dejar abiertas para permitir el drenaje si la cosechadora se deja al aire libre durante un período prolongado de tiempo. Cuando la cosechadora está estacionada al aire libre o se está lavando, las puertas de servicio del tanque de grano se deben dejar abiertas y la cosechadora debe estacionarse dejando el lado izquierdo de la máquina ligeramente más alto para facilitar el drenaje de agua del tanque de grano.

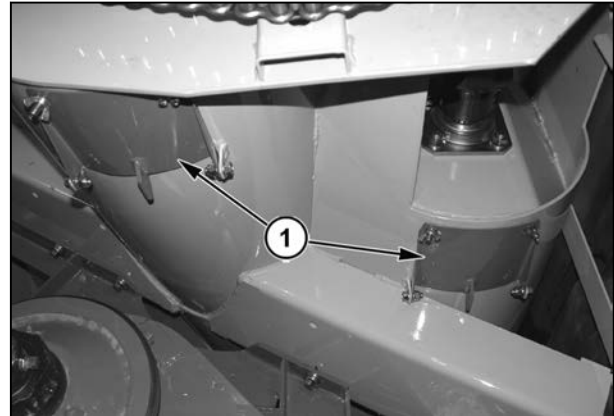

Fig. 445.

3.47.5 Sensor del monitor del tanque de grano

El tanque de grano está equipado con dos sensores de monitor que activan una alarma audible y una alarma visual en el terminal para alertar al operador de que el tanque de grano está lleno (1) o al 70 por ciento (2) de su capacidad.

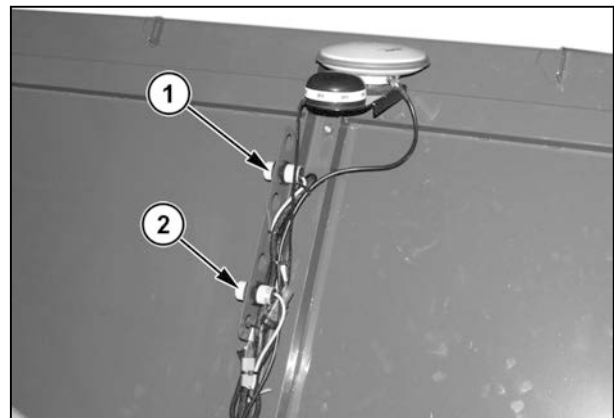

Fig. 446.

3.47.6 Cómo reducir la altura del tanque de grano

El sinfín de llenado del tanque de grano y el conjunto de tubo (1) se pueden bajar para reducir la altura de almacenamiento o para transportar la cosechadora.

Para bajar el sinfín y el conjunto de tubo, quite el pasador de apoyo (2) que fija el conjunto de tubo del sinfín y baje el conjunto de tubo.

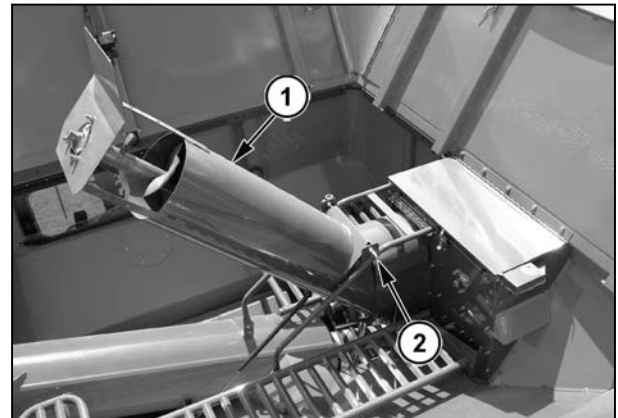

Fig. 447.

Las extensiones del tanque de grano (1) también se pueden plegar (sin quitar la luz del tanque de grano) para reducir la altura de almacenamiento o transporte. Para plegar las extensiones, quite el pasador (2) ubicado en cada esquina del tanque de grano y pliegue las esquinas hacia adentro.

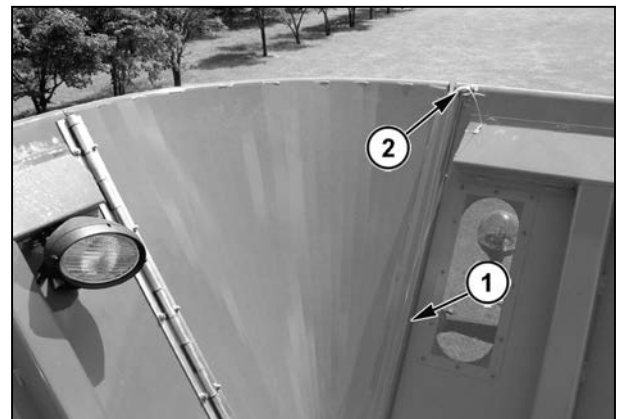

Fig. 448.

Conecte las extensiones con los pasadores (1) en las extensiones laterales del tanque de grano (2). Baje las extensiones laterales en primer lugar y, a continuación, las extensiones de adelante y atrás (3). Las secciones delantera y trasera empujarán las partes superiores de las secciones laterales.

Para levantar las extensiones, primero pliegue la parte delantera y trasera y, a continuación, los lados y las esquinas. Asegúrelas en su posición con el pasador de extensión (4).

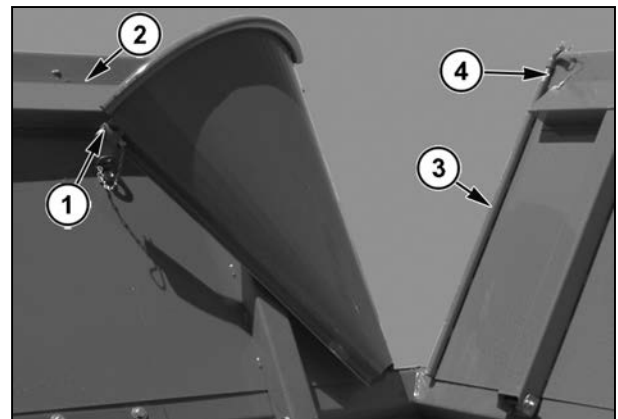

Fig. 449.

3.48 Descarga de material

3.48.1 Descarga de residuos de la cosecha

Esparcidor de paja

El esparcidor de paja impulsado por correa usa un disco giratorio, canales y paletas para esparcir los residuos de la cosecha a medida que el rotor de trilla los descarga. El esparcidor de paja distribuye el material sobre una amplia zona para mejorar la preparación primaria del suelo y promover una descomposición rápida.

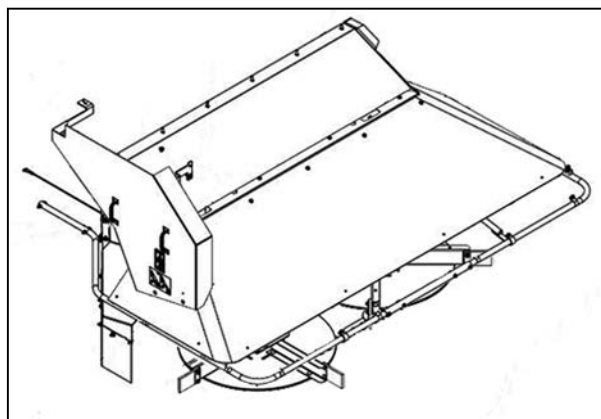

Fig. 450.

3.48.2 Transmisión del esparcidor de paja

El esparcidor de paja se puede usar en dos gamas de velocidad con una de las dos ranuras en la polea impulsada.

Transmisión de baja velocidad: cuando la polea impulsada grande (1) se usa en el eje del esparcidor, las paletas del esparcidor giran a 526 rpm. La posición de baja velocidad se recomienda para cosechar maíz con el fin de reducir la velocidad a la que se arrojan las mazorcas cuando el sistema las desecha.

Transmisión de alta velocidad: cuando la polea impulsada pequeña (2) se usa en el eje del esparcidor, las paletas del esparcidor giran a 898,2 rpm. La posición de alta velocidad se recomienda para todos los cultivos, excepto el maíz.

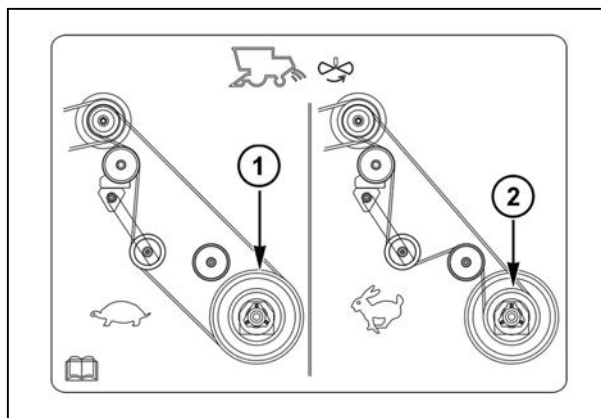

Fig. 451.

3.48.3 Picadora de paja

La picadora de paja corta, rompe y esparce los residuos de la cosecha a medida que se descarga desde el rotor de trilla. La picadora de paja distribuye el material sobre una amplia zona para mejorar la preparación primaria del suelo y promover una descomposición rápida.

NOTA:

El material se descarga de la picadora a gran velocidad y puede causar lesiones graves. Nunca se ubique detrás de la picadora de paja ni haga modificaciones mientras el motor esté funcionando.



Fig. 452.

IMPORTANTE:

No use la picadora de paja si está desequilibrada. El uso de una picadora desequilibrada puede causar graves daños a la picadora y la cosechadora.

Si la cuchilla del rotor de la picadora de paja se daña o rompe durante su uso, reemplácela de inmediato. Si no hay disponible una cuchilla nueva, retire la cuchilla del lado opuesto del rotor (180 grados) para evitar que se produzca un desequilibrio.

3.48.3.1 Inversión de la picadora de paja

La picadora de paja se puede invertir en los rieles de soporte de la picadora para proporcionar acceso a la parte trasera del rotor de trilla o para descargar la paja o forraje directamente al suelo para su enfardado.

Para invertir la picadora, quite los blindajes de la transmisión (1) en el lado izquierdo de la cosechadora.

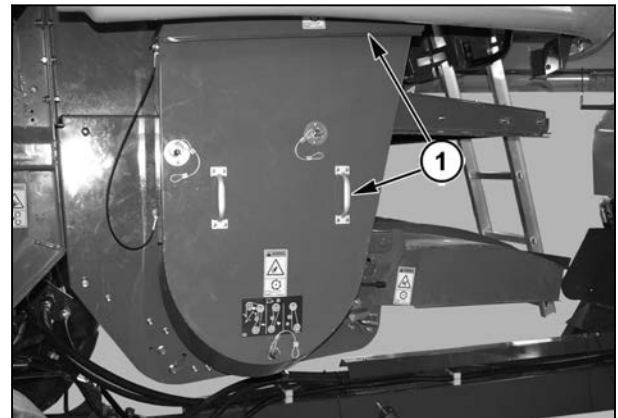

Fig. 453.

Afloje los dos botones (1) en ambos lados de la carcasa de la picadora. Deslice los botones hasta los soportes (2). Utilice la llave del colector en la punta hexagonal (3) del lado derecho o lado izquierdo de la carcasa de la picadora. Gire la llave del colector a la derecha hasta que la carcasa de la picadora de paja se encuentre en el medio de los rieles de soporte.

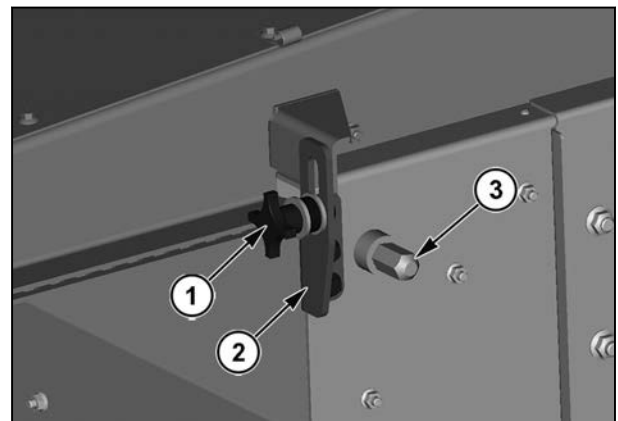

Fig. 454.

Quite la correa de transmisión secundaria de la picadora de paja (1) de la polea de transmisión de la picadora de paja (2). Coloque la correa de transmisión secundaria en el arnés de la correa (3).

Siga invirtiendo la picadora de paja hasta que la picadora esté en el extremo de los rieles de soporte. Afloje los dos seguros para asegurar la picadora en su lugar.

Afloje los dos seguros e instale los blindajes de la transmisión.

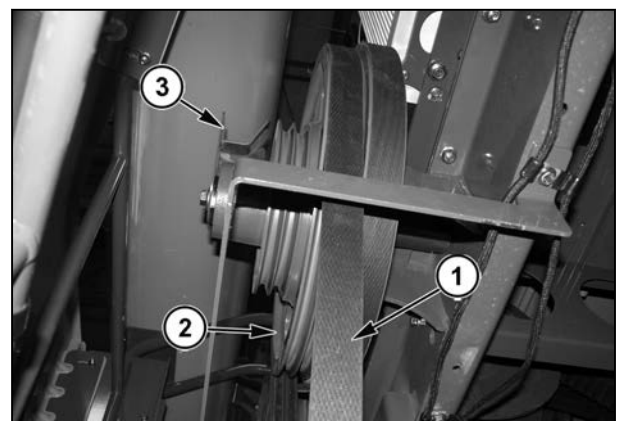

Fig. 455.

Para evitar que la alarma de la picadora de paja se active constantemente, apague la alarma de la picadora de paja en la pantalla Configuración del terminal.

Para desactivar la pantalla de velocidad, presione la casilla blanca (1) en el lado del monitor de velocidad para cambiar a la posición de apagado.

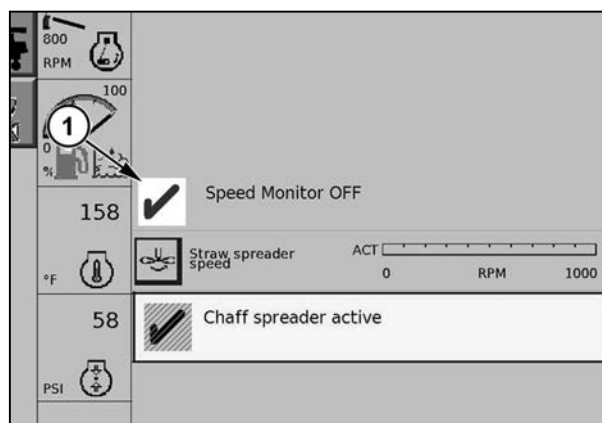

Fig. 456.

3.48.3.2 Movimiento de la picadora de paja a la posición de operación

Para mover la picadora de paja hacia adelante, quite los blindajes en el lado izquierdo de la transmisión de la picadora en la cosechadora.

Afloje los dos botones (1) en ambos lados de la carcasa de la picadora. Deslice los botones hasta los soportes (2). Utilice la llave del colector en la punta hexagonal (3) del lado derecho o lado izquierdo de la carcasa de la picadora. Gire la llave del colector a la derecha hasta que la carcasa de la picadora de paja se encuentre en el medio de los rieles de soporte.

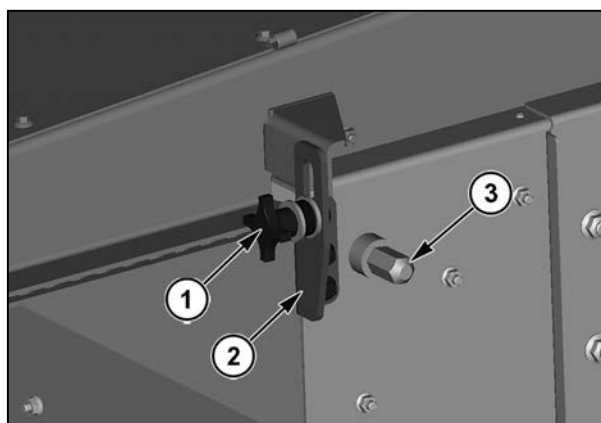

Fig. 457.

Instale la correa de transmisión secundaria de la picadora de paja (1) en la polea de transmisión de la picadora de paja (2).

Siga moviendo la picadora hacia adelante en los rieles de soporte hasta que la picadora quede contra la carcasa del separador. Afloje los dos seguros para asegurar la picadora en su lugar.

Afloje los dos seguros e instale los blindajes de la transmisión.

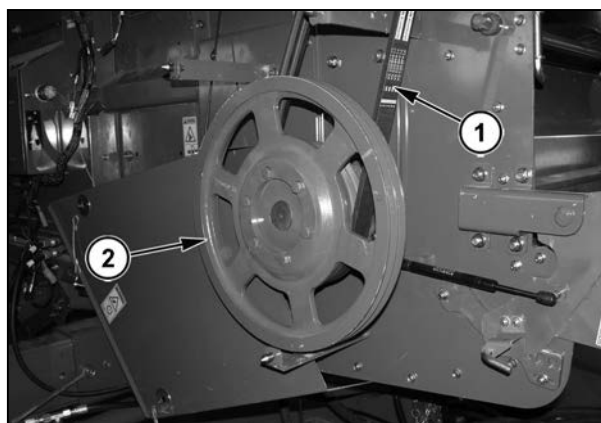

Fig. 458.

En el interior de la cabina, active la alarma de la picadora de paja en la pantalla del terminal.

Para activar el monitor de velocidad, presione la casilla blanca (1) en el lado de la pantalla de velocidad para cambiar a la posición de encendido.

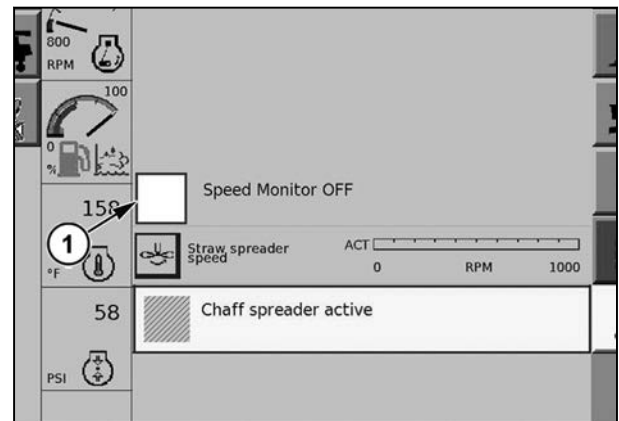

Fig. 459.

3.48.4 Transmisión de la picadora de paja (revise las imágenes de la correa)

Todas las picadoras de paja pueden funcionar en dos gamas de velocidades gracias a la instalación de la correa de transmisión secundaria de la picadora en la combinación de poleas correcta.

Para alternar entre las dos velocidades, mueva la picadora de paja hasta la mitad de los rieles de soporte.

Afloje los dos botones (1) en ambos lados de la carcasa de la picadora. Deslice los botones hasta los soportes (2). Utilice la llave del colector en la punta hexagonal (3) del lado derecho o lado izquierdo de la carcasa de la picadora. Gire la llave del colector a la derecha hasta que la carcasa de la picadora de paja se encuentre en el medio de los rieles de soporte.

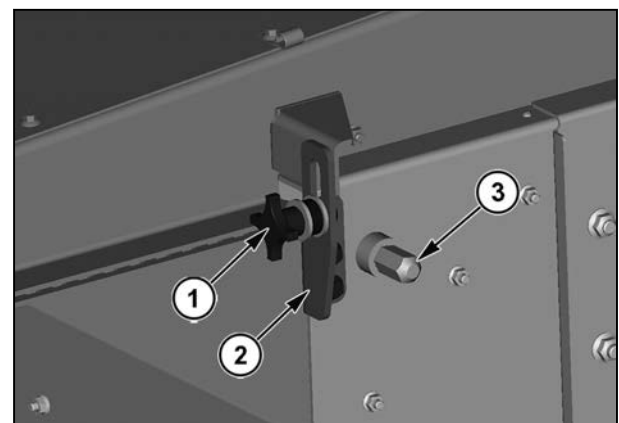

Fig. 460.

Transmisión de alta velocidad: la posición de alta velocidad se recomienda para trabajar con granos de cereal, soja y arroz. La posición de alta velocidad no se debe usar durante la cosecha de maíz para evitar daños en la carcasa de la picadora y en la placa del esparcidor.

Cuando se instala la correa de transmisión secundaria en la polea impulsada pequeña (1) de la picadora y en la polea grande de transmisión (2), el rotor de la picadora funciona a alta velocidad.

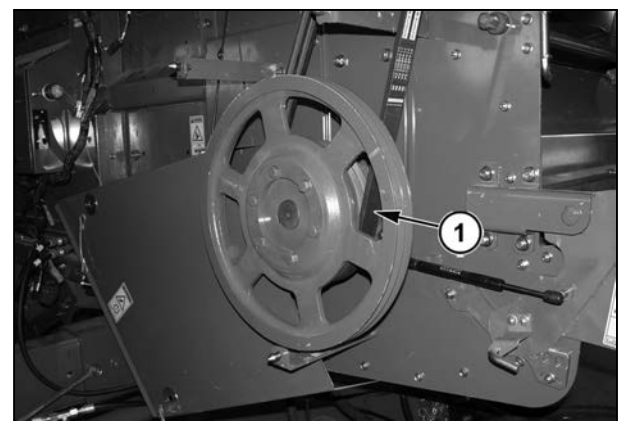

Fig. 461.

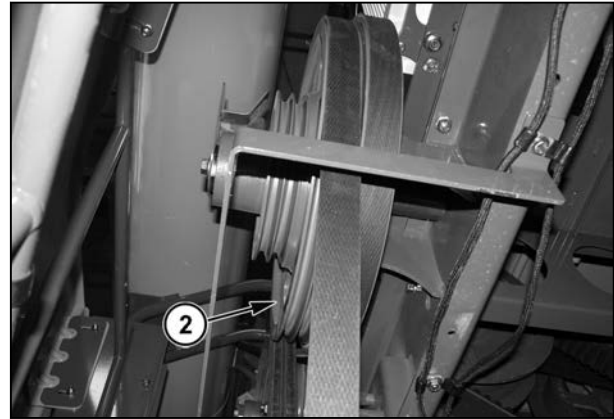

Fig. 462.

Transmisión de baja velocidad: la posición de baja velocidad se debe usar para la cosecha de maíz a fin de evitar daños en la picadora. La baja velocidad también se puede usar en otros cultivos que no es necesario picar.

Cuando se instala la correa de transmisión secundaria en la polea impulsada grande (1) de la picadora y en la polea pequeña de transmisión (2), el rotor de la picadora funciona a baja velocidad.

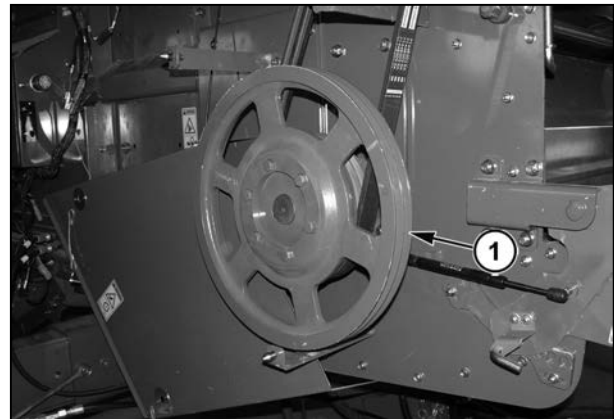

Fig. 463.

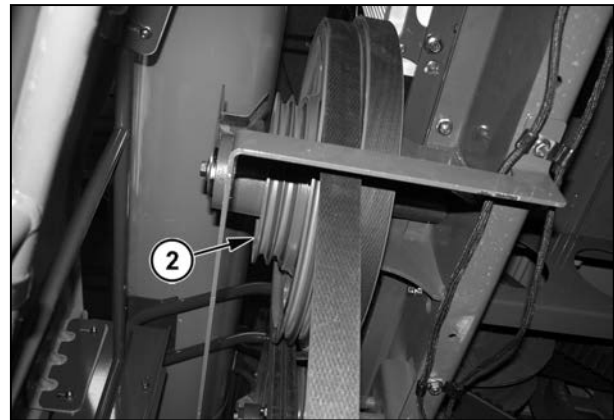

Fig. 464.

3.48.5 Cuchilla de corte

El conjunto de cuchillas se puede conectar o desconectar según las necesidades individuales.

Para conectar el conjunto de cuchillas: Afloje, pero sin quitar, los dos pernos (1) de cada lado de la picadora que fijan el conjunto de cuchillas. Mueva la palanca (2) hasta la posición superior. Apriete los pernos para fijar el conjunto de cuchillas.

Para desconectar el conjunto de cuchillas: Afloje, pero sin quitar, los dos pernos de cada lado de la picadora que fijan el conjunto de cuchillas. Mueva la palanca hacia abajo. Apriete los pernos para fijar el conjunto de cuchillas.

NOTA:

El conjunto de cuchillas de corte no se debe usar cuando se coseche maíz. Tire del conjunto hacia adelante para desconectar el conjunto de cuchillas cuando coseche maíz.

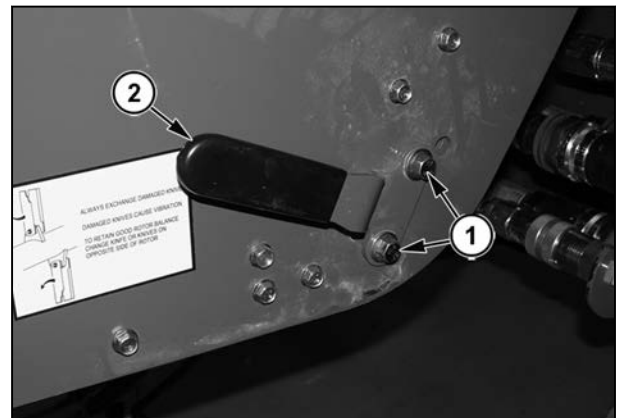

Fig. 465.

3.48.6 Puerta de la picadora de paja

Cuando coseche granos pequeños, tire hacia afuera el pasador (1). Mientras sostiene el pasador, mueva la palanca (2) hacia arriba. Afloje el pasador para fijar la palanca en su lugar.

Cuando la palanca está en la posición hacia arriba, la picadora de paja mueve el material descargado desde el rotor y desde el tamiz de limpieza.

IMPORTANTE:

Nunca coseche maíz con la palanca en la posición hacia arriba. Hacerlo dañaría la cosechadora.

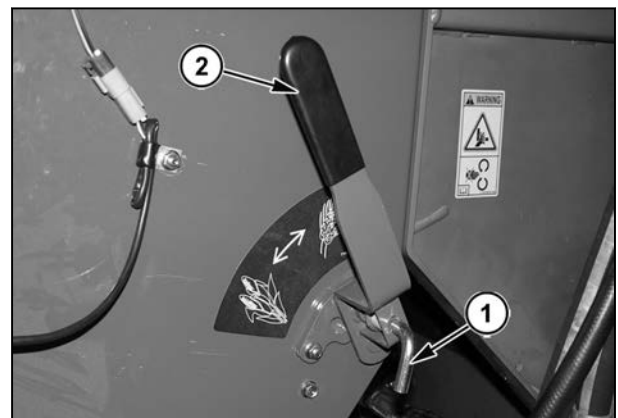

Fig. 466.

Cuando coseche granos grandes, tire hacia afuera el pasador (1). Mientras sostiene el pasador, mueva la palanca (2) hacia abajo. Afloje el pasador para fijar la palanca en su lugar.

Cuando la palanca está abajo, la picadora de paja solo mueve el material que se haya descargado desde el rotor.

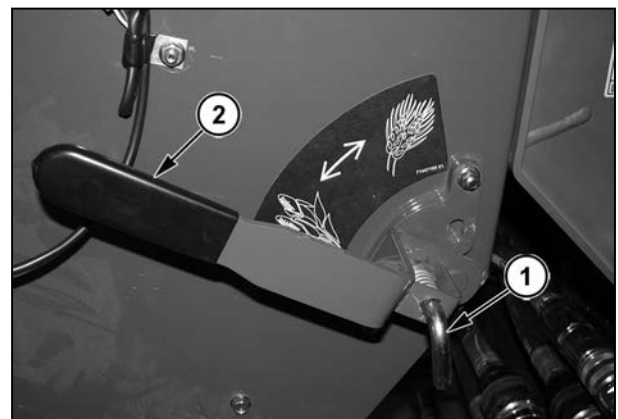

Fig. 467.

3.48.7 Placa del esparcidor

El ángulo de la placa del esparcidor es ajustable.

Para ajustar el ángulo de la placa del esparcidor, quite el pasador (1) del lado derecho o del lado izquierdo de la picadora. Asegure el pasador en la posición hacia afuera girándolo e insertando el pasador de rodillo en la ranura de la lengüeta de bloqueo (2). Tire hacia afuera y asegure el pasador en el lado opuesto de la picadora de la misma manera.

Una vez que los pasadores están hacia atrás y asegurados, cambie el ángulo de la placa del esparcidor a la posición deseada. Asegure la placa del esparcidor en su posición alineando los pasadores con la ranura más cercana (3) y soltando los pasadores.

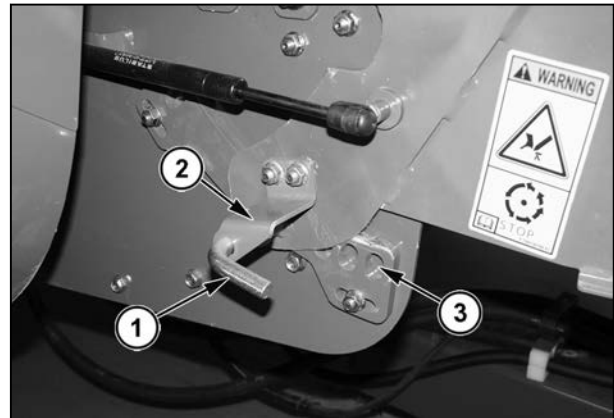

Fig. 468.

3.48.8 Esparcidor de paja

Conjunto del esparcidor de paja

El esparcidor de paja (1) utiliza discos giratorios impulsados hidráulicamente que soplan y lanzan la paja.

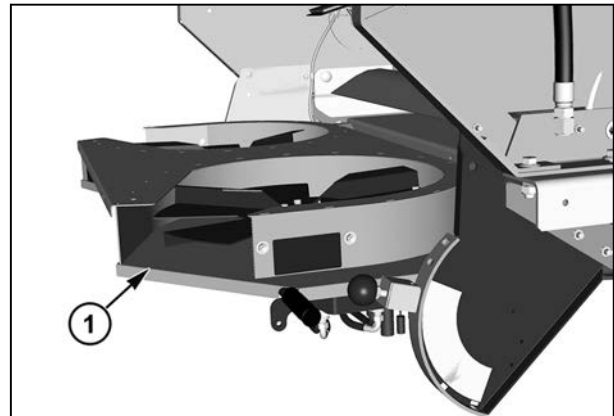

Fig. 469.

El esparcidor de paja funciona junto con la trilladora. Hay un interruptor neutralizador (1) ubicado en la pantalla Descarga del terminal.

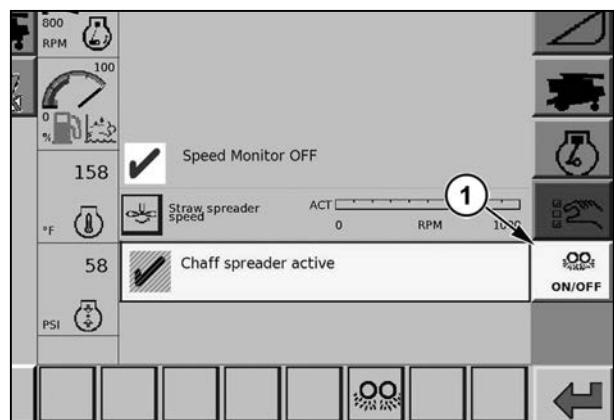

Fig. 470.

El esparcidor de paja tiene tres posiciones de funcionamiento y dos de mantenimiento.



ADVERTENCIA:

El esparcidor de paja está en las dos posiciones de mantenimiento. No haga funcionar el esparcidor de paja o la cosechadora.

Para mover el esparcidor de paja (1) a las diferentes posiciones, tire la perilla de enganche (2) y baje o suba el esparcidor de paja.

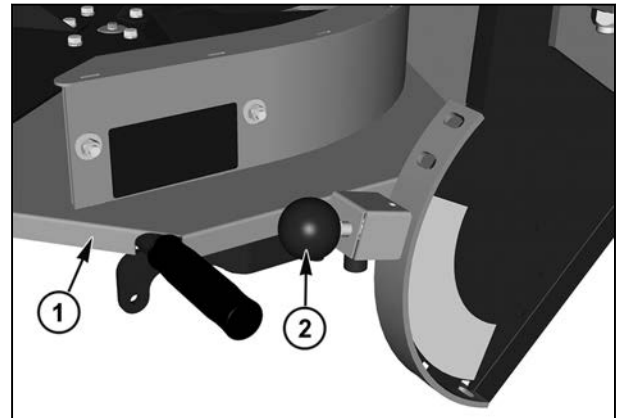

Fig. 471.

La primera posición se usa para poner la paja en cola y para esparcirla. Instale el pasador de bloqueo en el segundo orificio (1) hacia abajo sobre el soporte del esparcidor de paja (2).

Mueva el esparcidor de paja hasta la posición completamente hacia atrás. Instale la cortina del esparcidor y fíjela con los dos prisioneros superiores.

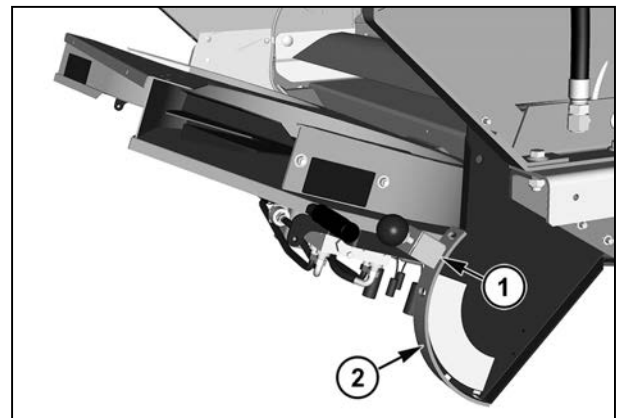

Fig. 472.

La segunda posición se utiliza cuando se corta la descarga del rotor y para esparcir la paja del tamiz de limpieza. Instale el sujetador en el tercer orificio (1) hacia abajo sobre el soporte del esparcidor de paja (2).

Mueva el esparcidor de paja a la posición de funcionamiento y quite la cortina del esparcidor de paja.

IMPORTANTE:

La cortina del esparcidor de paja no se puede utilizar en esta posición y se debe quitar.

NOTA:

El tamiz de limpieza de paja también puede dirigirse a la picadora en esta posición.

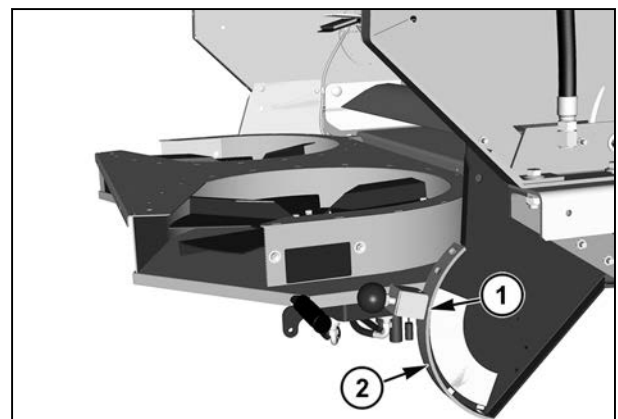

Fig. 473.

La tercera posición se usa para poner en cola la descarga del rotor y la paja en el tamiz de limpieza. Instale el sujetador en el cuarto orificio (1) hacia abajo sobre el soporte del esparcidor de paja (2).

Mueva el esparcidor de paja hasta la posición completamente hacia atrás. Instale la cortina del esparcidor de paja en la posición de almacenamiento.

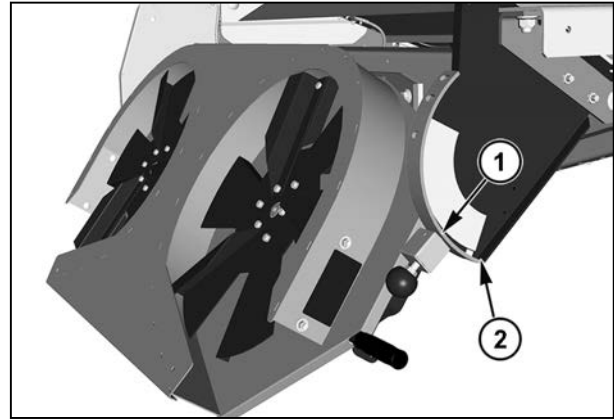

Fig. 474.

Las dos posiciones de mantenimiento se usan para el mantenimiento del tamiz de limpieza o del eje trasero. El esparcidor de paja puede colocarse en la posición completamente bajada (1) o completamente hacia arriba (2).

**ADVERTENCIA:**

El esparcidor de paja está en las dos posiciones de mantenimiento. No haga funcionar el esparcidor de paja o la cosechadora.

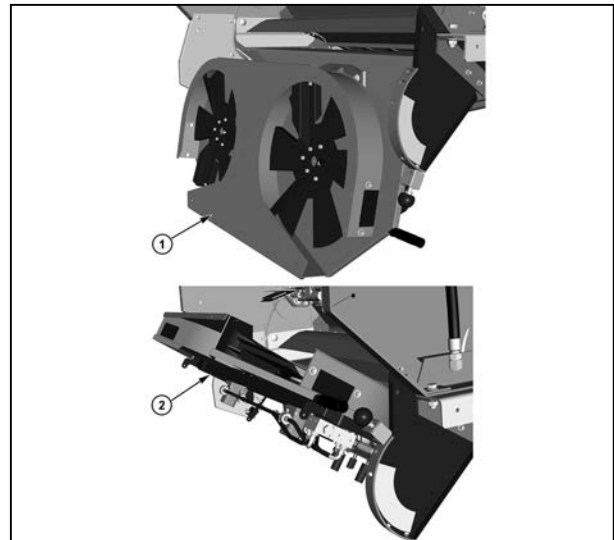

Fig. 475.

3.48.8.1 Cortina del esparcidor de paja

La cortina del esparcidor de paja (1) se utiliza para dirigir la paja desde la parte trasera del tamiz superior hasta el esparcidor de paja. Durante la formación de la cola, la cortina del esparcidor de paja evita que el material del rotor ingrese al esparcidor de paja.

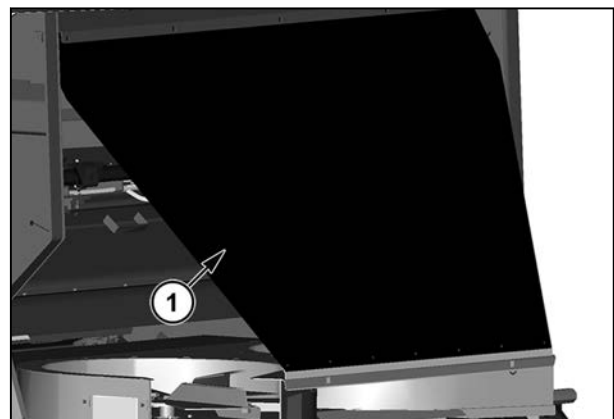

Fig. 476.

La parte superior de la cortina del esparcidor de paja (1) se fija a la cosechadora con un canal en la parte superior de la cortina y dos pernos prisioneros (2) en las paredes del separador. Asegure el canal de la cortina del esparcidor de paja sobre los dos pernos prisioneros.

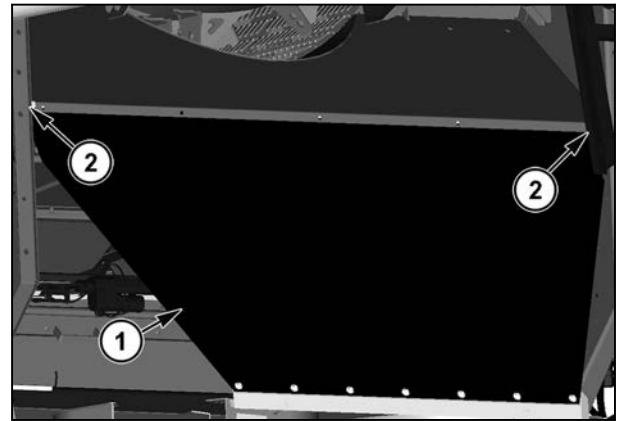

Fig. 477.

La parte inferior de la cortina del esparcidor de paja (1) se fija al esparcidor de paja (2) mediante el uso de dos sujetadores (3) en los prisioneros de la cortina del esparcidor de paja. Quite los dos sujetadores de los prisioneros en la parte inferior de la cortina del esparcidor de paja para quitar la cortina del tamiz superior.

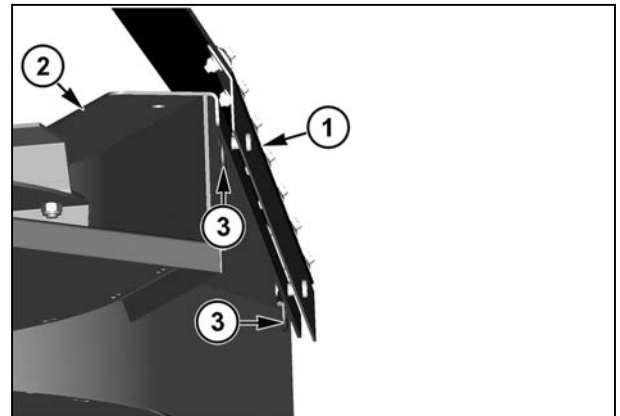

Fig. 478.

La cortina del esparcidor de paja cuenta con una posición de almacenamiento para cuando el esparcidor de paja no descargue paja (1).

Para instalar la cortina del esparcidor de paja en la posición de almacenamiento, quite la parte superior de la cortina de los dos prisioneros en la parte superior de las paredes del separador. Asegure la parte superior de la cortina por encima de la parte superior de los dos prisioneros de almacenamiento (2), justo sobre el esparcidor de paja. Baje el esparcidor de paja a la penúltima posición.

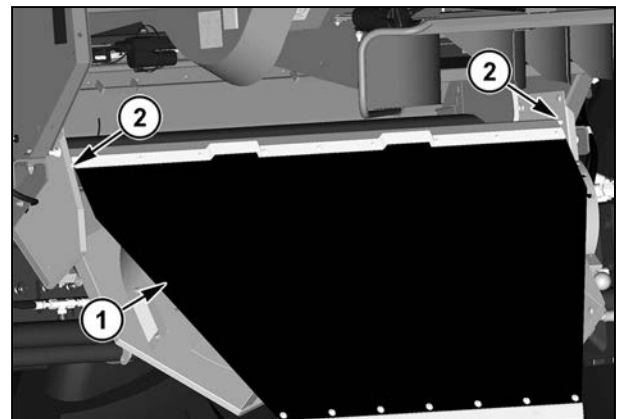

Fig. 479.

IMPORTANTE:

Desactive el esparcidor de paja cuando esté en la posición bajada. Desactive el esparcidor de paja en la página Descarga del terminal.

3.49 Pautas de configuración de la cosechadora

3.49.1 Pautas de ajuste de la cosechadora

Pautas de ajuste general de la cosechadora

Cuando coseche, puede seguir algunas pautas generales para lograr los mejores resultados.

1. Haga funcionar el ventilador de limpieza con un valor alto de la gama de velocidad y reduzca la velocidad para ajustarla según sea necesario.
2. Abra el tamiz con un valor de espacio libre amplio y reduzca el espacio libre del tamiz según sea necesario.
3. Abra los cóncavos con un valor de espacio libre amplio y reduzca el espacio libre de los cóncavos según sea necesario.

Después de ajustar estos valores, ajuste la velocidad del rotor según las condiciones reinantes para lograr los resultados deseados.

3.49.2 Pautas de configuración para cultivos específicos

Maíz

Cuando coseche maíz, intente seguir estas pautas para obtener los mejores resultados:

1. Haga funcionar el rotor a menor velocidad para evitar que se dañen los granos.
2. Abra los espacios del cóncavo con la mayor amplitud posible para evitar daños en las mazorcas. Si las mazorcas están rotas, las pérdidas del rotor pueden aumentar.
3. Haga coincidir la abertura del cóncavo con el diámetro de las mazorcas.
4. Las pérdidas del rotor se pueden reducir por medio de la instalación de rejillas de separación por cable o barras.

Trigo

Cuando coseche trigo, intente seguir estas pautas para obtener los mejores resultados:

1. En condiciones difíciles de trilla, instale las placas de tope entre los cóncavos.

AJUSTES INICIALES DE LA COSECHADORA

Los siguientes ajustes sugeridos constituyen un punto de partida. Ajuste las configuraciones de la cosechadora desde los ajustes iniciales, según la forma en que la cosechadora esté trabajando y las condiciones del campo.

3.49.3 Maíz - Configuración de fábrica

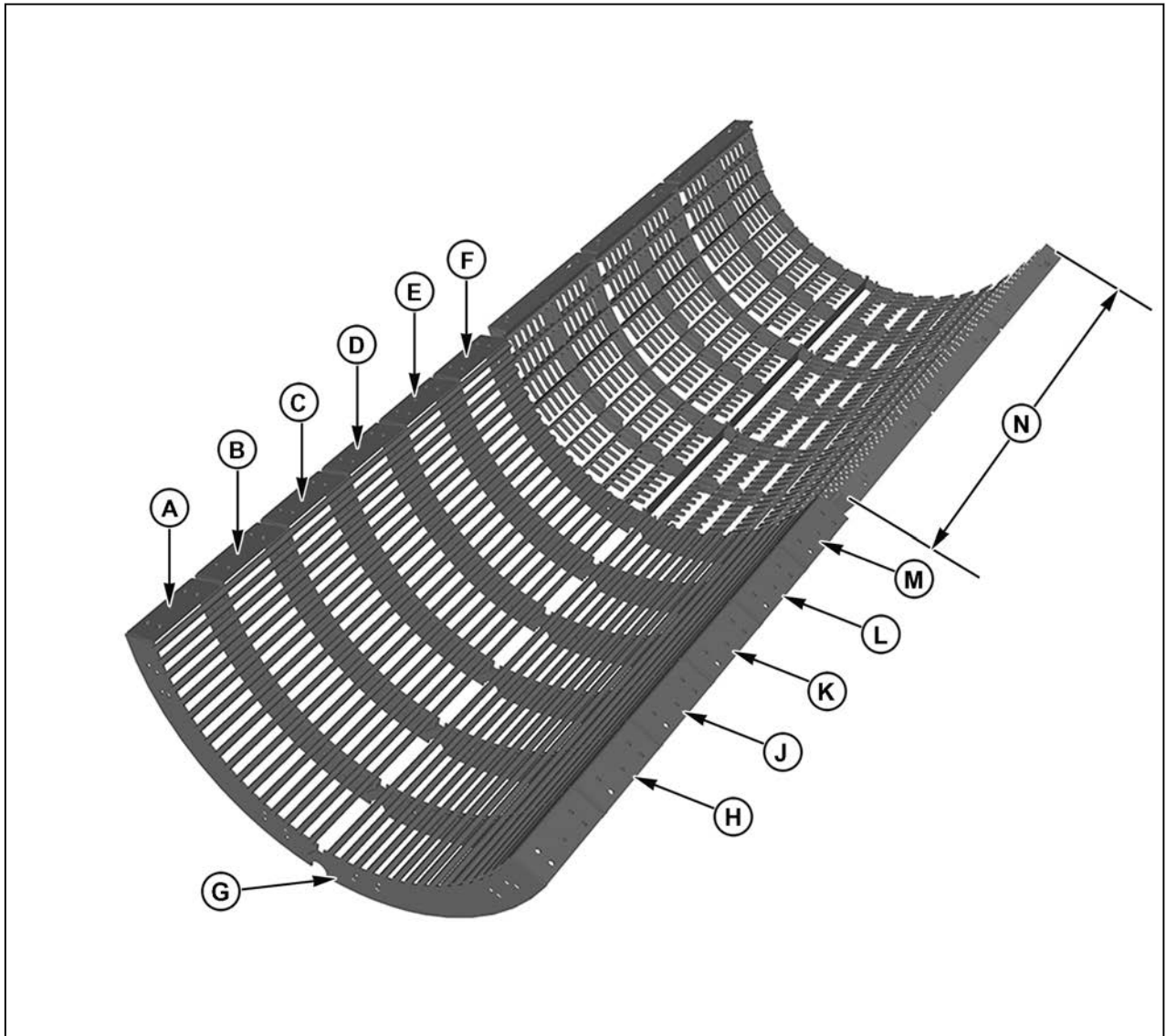

Fig. 480.

Configuración del cóncavo y de la rejilla de separación: los siguientes tipos de cóncavos y rejillas de separación vienen instalados de fábrica:

Cóncaos			
Lado derecho		Lado izquierdo	
(A)	Barra redondeada	(G)	Barra redondeada
(B)	Barra redondeada	(H)	Barra redondeada
(C)	Barra redondeada	(J)	Barra redondeada
(D)	Barra redondeada	(K)	Barra redondeada
(E)	Barra redondeada	(L)	Barra redondeada
(F)	Barra redondeada	(M)	Barra redondeada

Rejilla de separación (N)	Dedo
---------------------------	------

NOTA:

En el caso de mucha pérdida en el rotor, instale rejillas de separación de barra o cable.

Configuración del tamiz de limpieza: los siguientes tipos de tamices superior e inferior vienen instalados de fábrica:

Tamiz superior	Tamiz inferior
Separación de cables de 41 mm (1-5/8")	Separación de cables de 41 mm

Configuración de la cosechadora: configure los siguientes ajustes de la cosechadora:

Alimentador	
Velocidad de la cadena de alimentación	Bajo
Rotor	
Velocidad del rotor (rpm)	280 a 450
Velocidad de la caja de cambios del rotor	Bajo
Cóncavo	
Espacio libre del cóncavo	25,4 mm a 41,3 mm, según el diámetro de las mazorcas
Espacios del cóncavo	No instalado
Placas de tope	No instalado
Ventilador de limpieza y prefiltro del tamiz superior	
Velocidad del ventilador de limpieza (rpm)	1.150 a 1.350
Conducto del ventilador de limpieza	100 por ciento
Tamiz de limpieza	
Prefiltro del tamiz superior	9,53 mm a 12,7 mm
Tamiz superior	12,7 mm a 19 mm
Tamiz inferior	9,5 mm a 15,9 mm
Picadora	
Velocidad	Bajo
Cuchillas	Hacia afuera
Posición de la puerta de la picadora	Hacia arriba

3.49.4 Maíz de tierra seca

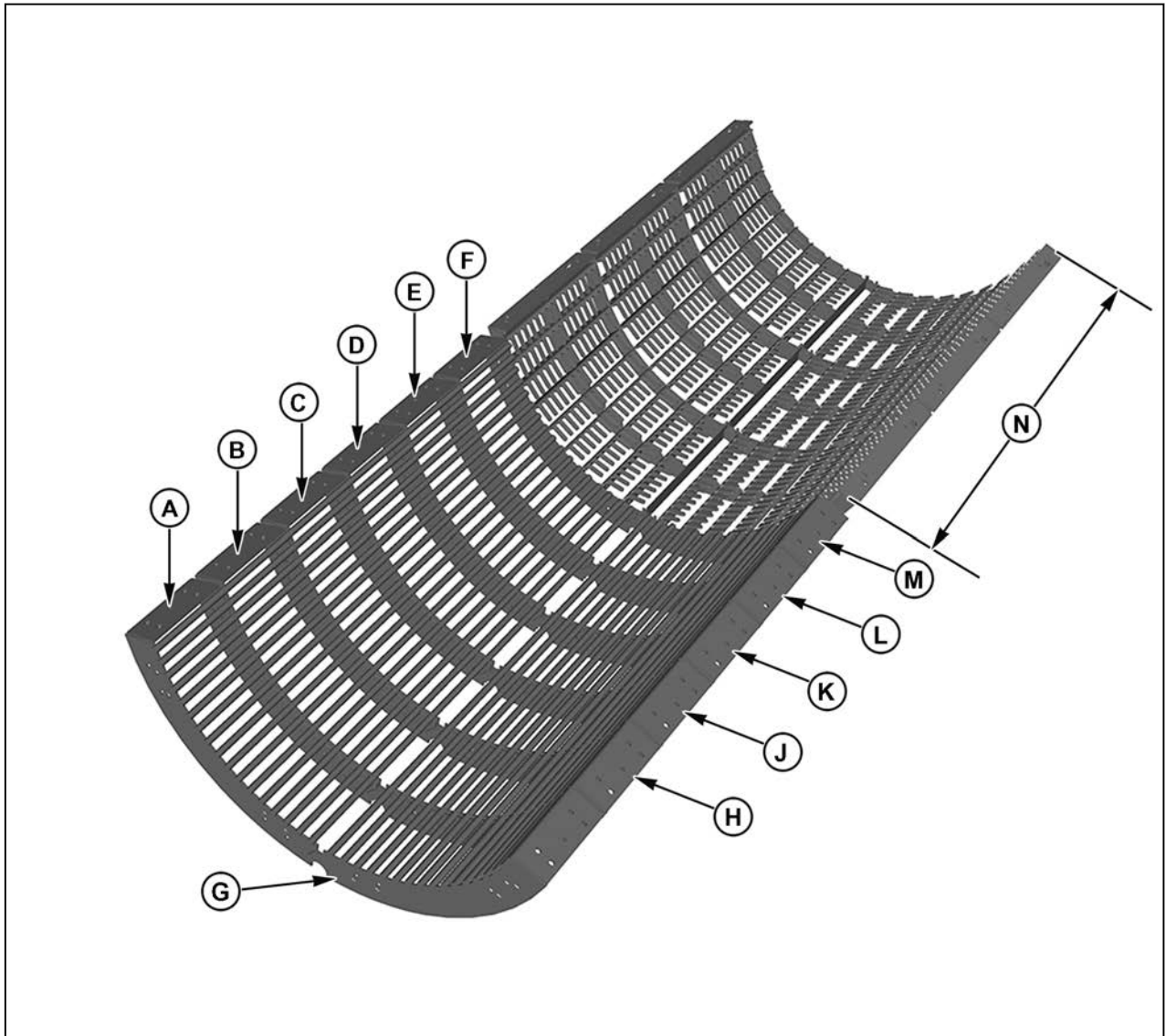

Fig. 481.

Configuración del cóncavo y de la rejilla de separación: instale los siguientes tipos de cóncavos y rejillas de separación para cosechar maíz de tierra seca:

Cóncavos			
Lado derecho		Lado izquierdo	
(A)	Barra redondeada	(G)	Barra redondeada
(B)	Barra redondeada	(H)	Barra redondeada
(C)	Barra redondeada	(J)	Barra redondeada
(D)	Barra redondeada	(K)	Barra redondeada
(E)	Barra redondeada	(L)	Barra redondeada
(F)	Barra redondeada	(M)	Barra redondeada
Rejillas de separación (N)		Dedo	

Configuración del tamiz de limpieza: los siguientes tipos de tamices superior e inferior vienen instalados de fábrica:

Tamiz superior	Tamiz inferior
Separación de cables de 41 mm	Separación de cables de 41 mm

Configuración de la cosechadora: configure los siguientes ajustes de la cosechadora:

Alimentador	
Velocidad de la cadena de alimentación	Bajo
Rotor	
Velocidad del rotor (rpm)	280 a 450
Velocidad de la caja de cambios del rotor	Bajo
Cóncavo	
Espacio libre del cóncavo	25,4 mm a 44,8 mm, según el diámetro de las mazorcas
Espacios del cóncavo	No instalado
Placas de tope	No instalado
Ventilador de limpieza y prefiltro del tamiz superior	
Velocidad del ventilador de limpieza (rpm)	1.150 a 1.350
Conducto del ventilador de limpieza	100 por ciento
Tamiz de limpieza	
Prefiltro del tamiz superior	9,53 mm a 12,7 mm
Tamiz superior	12,7 mm a 19 mm
Tamiz inferior	9,5 mm a 15,9 mm
Picadora	
Velocidad	Bajo
Cuchillas	Hacia afuera
Posición de la puerta de la picadora	Hacia arriba

3.49.5 Maíz de alta humedad (18 a 24 por ciento)

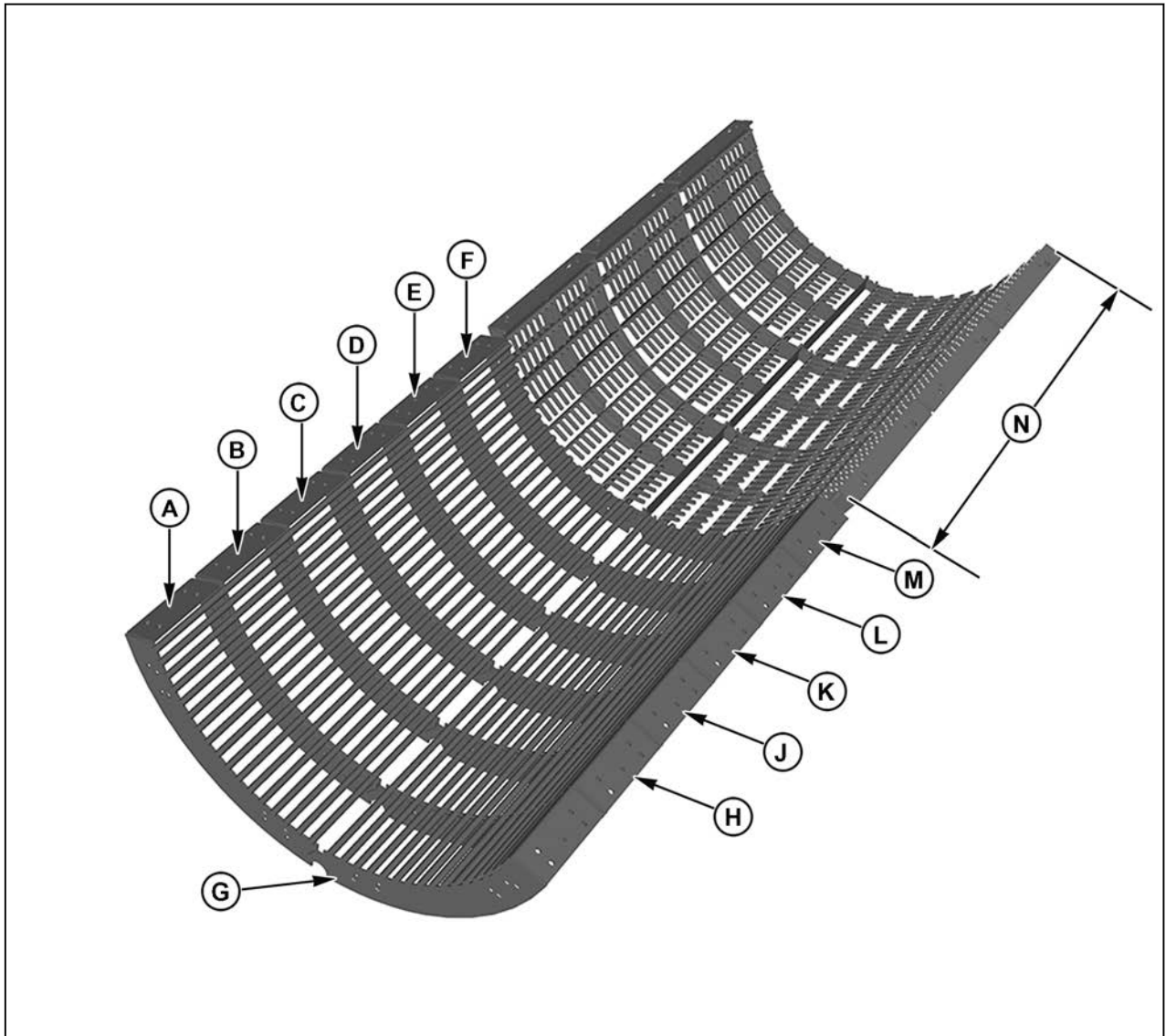

Fig. 482.

Configuración del cóncavo y de la rejilla de separación: instale los siguientes tipos de cóncavos y rejillas de separación para cosechar maíz de alta humedad:

Cóncavos			
Lado derecho		Lado izquierdo	
(A)	Barra redondeada	(G)	Barra redondeada
(B)	Barra redondeada	(H)	Barra redondeada
(C)	Barra redondeada	(J)	Barra redondeada
(D)	Barra redondeada	(K)	Barra redondeada
(E)	Barra redondeada	(L)	Barra redondeada
(F)	Barra redondeada	(M)	Barra redondeada
Rejilla de separación (N)		Dedo	

Configuración del tamiz de limpieza: los siguientes tipos de tamices superior e inferior vienen instalados de fábrica:

Tamiz superior	Tamiz inferior
Separación de cables de 41 mm	Separación de cables de 41 mm

Configuración de la cosechadora: configure los siguientes ajustes de la cosechadora:

Alimentador	
Velocidad de la cadena de alimentación	Bajo
Rotor	
Velocidad del rotor (rpm)	280 a 450
Velocidad de la caja de cambios del rotor	Bajo
Cóncono	
Espacio libre del cóncono	25,4 mm a 44,8 mm, según el diámetro de las mazorcas
Espacios del cóncono	Según sea necesario (comience con el espacio delantero en el lado derecho)
Placas de tope	No instalado
Ventilador de limpieza y prefiltro del tamiz superior	
Velocidad del ventilador de limpieza (rpm)	1.150 a 1.350
Conducto del ventilador de limpieza	100 por ciento
Tamiz de limpieza	
Prefiltro del tamiz superior	9,53 mm a 19,05 mm
Tamiz superior	12,7 mm a 25,4 mm
Tamiz inferior	9,5 mm a 22,2 mm
Picadora	
Velocidad	Bajo
Cuchillas	Hacia afuera
Posición de la puerta de la picadora	Hacia arriba

3.49.6 Maíz de alta humedad (más de 24 por ciento)

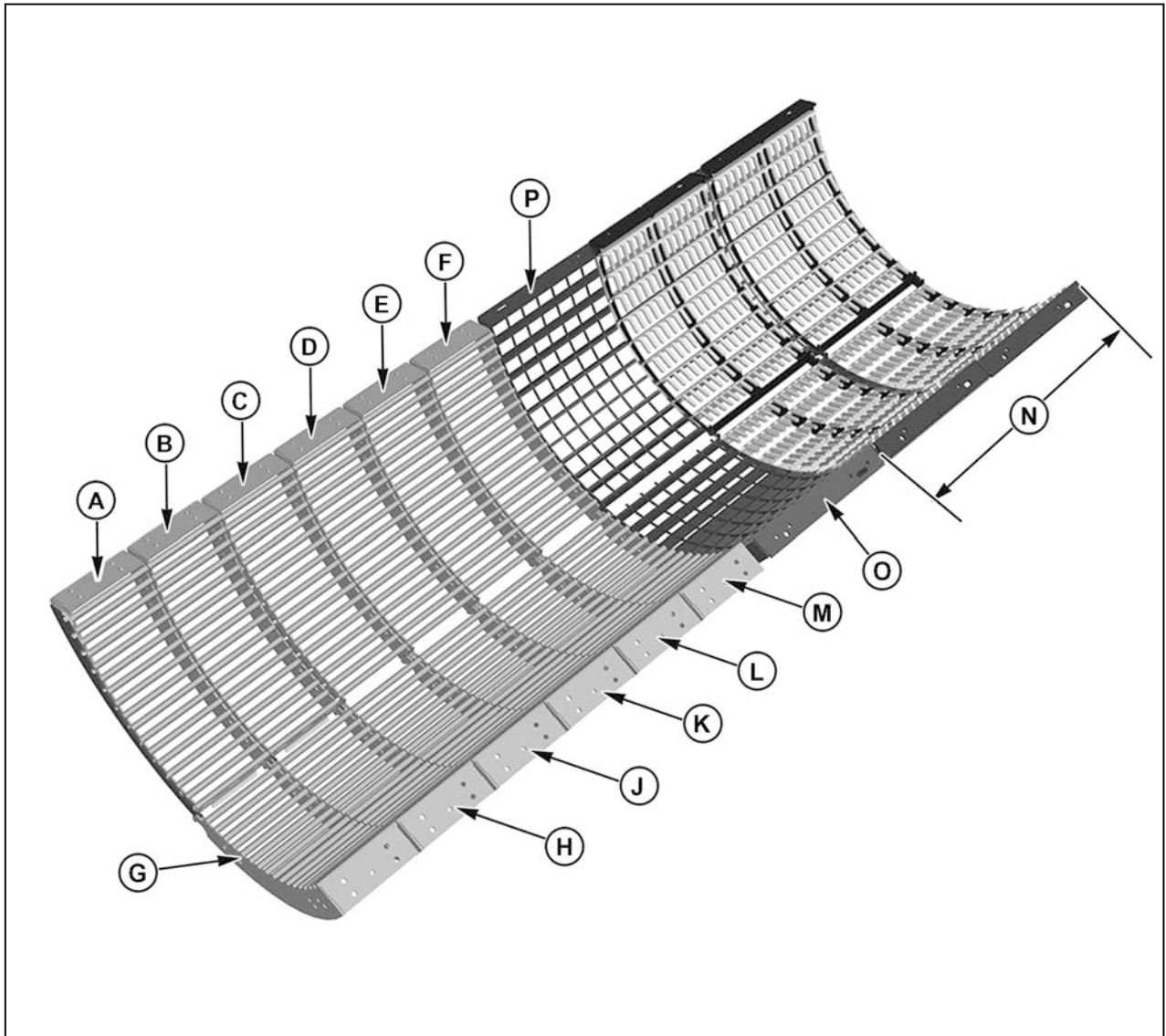

Fig. 483.

Configuración del cóncavo y de la rejilla de separación: instale los siguientes tipos de cóncavos y rejillas de separación para cosechar maíz de alta humedad:

Cóncavos			
Lado derecho		Lado izquierdo	
(A)	Barra redondeada	(G)	Barra redondeada
(B)	Barra redondeada	(H)	Barra redondeada
(C)	Barra redondeada	(J)	Barra redondeada
(D)	Barra redondeada	(K)	Barra redondeada
(E)	Barra redondeada	(L)	Barra redondeada
(F)	Barra redondeada	(M)	Barra redondeada

Rejillas de separación	
(N)	Barra/cable
(O)	Barra/cable
(P)	Dedo
* Añada rejillas de separación de barra/cable según sea necesario.	

Configuración del tamiz de limpieza: los siguientes tipos de tamices superior e inferior vienen instalados de fábrica:

Tamiz superior	Tamiz inferior
Separación de cables de 41 mm	Separación de cables de 41 mm

Configuración de la cosechadora: configure los siguientes ajustes de la cosechadora:

Alimentador	
Velocidad de la cadena de alimentación	Bajo
Rotor	
Velocidad del rotor (rpm)	280 a 450
Velocidad de la caja de cambios del rotor	Bajo
Cóncavo	
Espacio libre del cóncavo	25,4 mm a 44,8 mm, según el diámetro de las mazorcas
Espacios del cóncavo	Según sea necesario (comience con el espacio delantero en el lado derecho)
Placas de tope	No instalado
Ventilador de limpieza y prefiltro del tamiz superior	
Velocidad del ventilador de limpieza (rpm)	1.150 a 1.350
Conducto del ventilador de limpieza	100 por ciento
Tamiz de limpieza	
Prefiltro del tamiz superior	9,53 mm a 19,05 mm
Tamiz superior	12,7 mm a 25,4 mm
Tamiz inferior	9,5 mm a 22,2 mm
Picadora	
Velocidad	Bajo
Cuchillas	Hacia afuera
Posición de la puerta de la picadora	Hacia arriba

3.49.7 Trigo

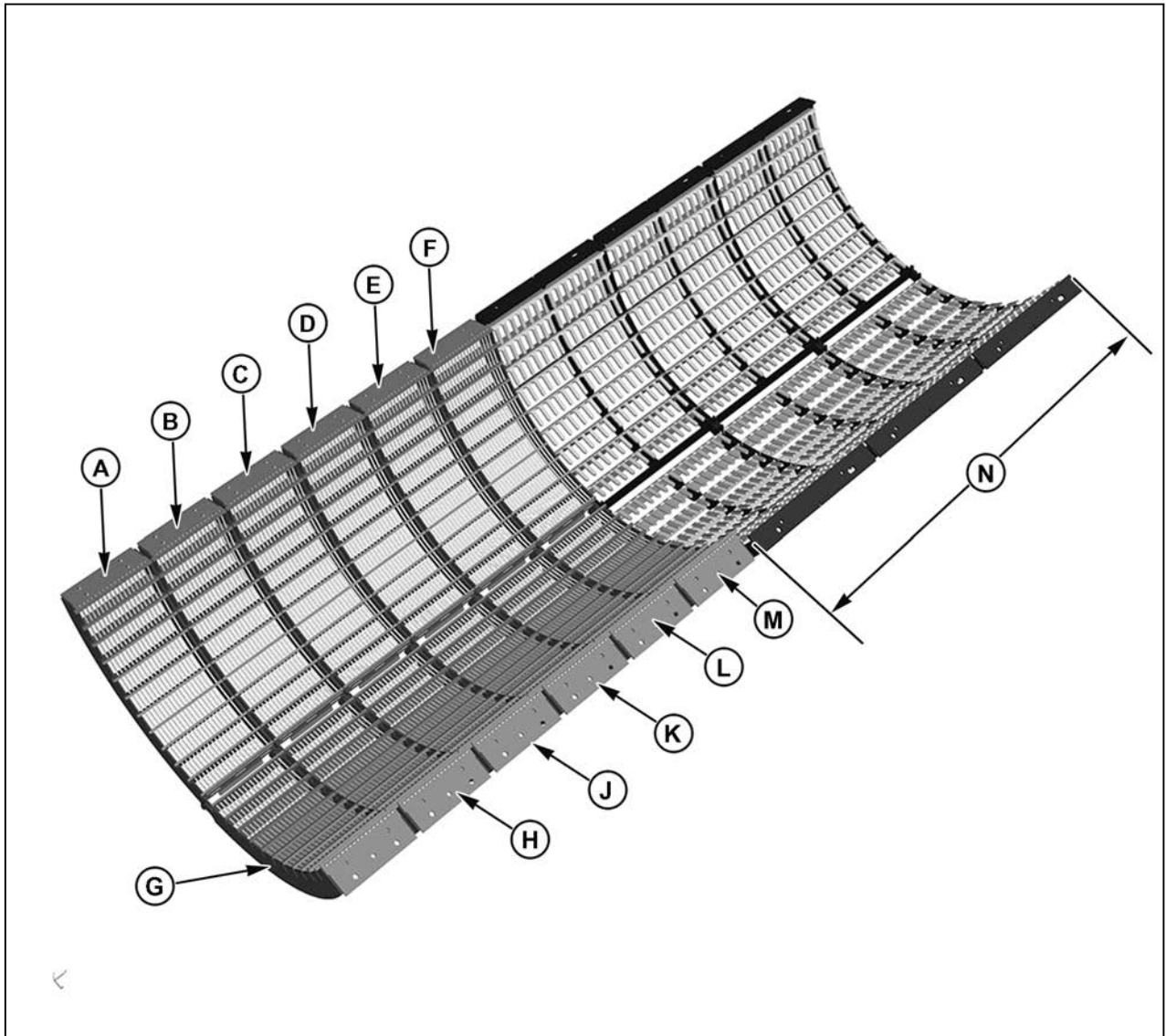

Fig. 484.

Configuración de la rejilla de separación y del cóncavo: los siguientes tipos de rejillas de separación y cóncavos vienen instalados de fábrica:

Cóncavos			
Lado derecho		Lado izquierdo	
(A)	Cable pequeño	(G)	Cable pequeño
(B)	Cable pequeño	(H)	Cable pequeño
(C)	Cable pequeño	(J)	Cable pequeño
(D)	Cable pequeño	(K)	Cable pequeño
(E)	Cable pequeño	(L)	Cable pequeño
(F)	Cable pequeño	(M)	Cable pequeño
Rejillas de separación (N)		Dedo	

Configuración de la zapata de limpieza: los siguientes tipos de tamices superior e inferior vienen instalados de fábrica:

Tamiz superior	Tamiz inferior
Separación de cables de 28,6 mm	Separación de cables de 28,6 mm

Para la continuidad de la cosecha, se pueden usar cables grandes. Implemente estos ajustes:

Cóncavos: (A-M) Cable grande

Espacios del cóncavo: A y B, según sea necesario

Configuración de la cosechadora: aplique los siguientes ajustes en la cosechadora:

Alimentador	
Velocidad de la cadena de alimentación	Alto
Rotor	
Velocidad del rotor (rpm)	900 a 1.150
Velocidad de la caja de cambios del rotor	Alto
Cóncavo	
Espacio libre del cóncavo	20,3 mm a 31,75 mm
Espacios del cóncavo	En condiciones de trilla difíciles.
Placas de tope	En condiciones de trilla difíciles.
Ventilador de limpieza y prefiltro del tamiz superior	
Velocidad del ventilador de limpieza (rpm)	900 a 1.150
Impulsor del ventilador de limpieza	100 por ciento
Tamiz de limpieza	
Prefiltro del tamiz superior	3,18 mm a 12,7 mm
Tamiz superior	12,7 mm a 19 mm
Tamiz inferior	6,35 mm a 12,7 mm
Picadora	
Velocidad	Alto
Cuchillas	Hacia adentro
Posición de la puerta de la picadora	Desactivado

3.49.8 Semilla de soja: ajustes de fábrica

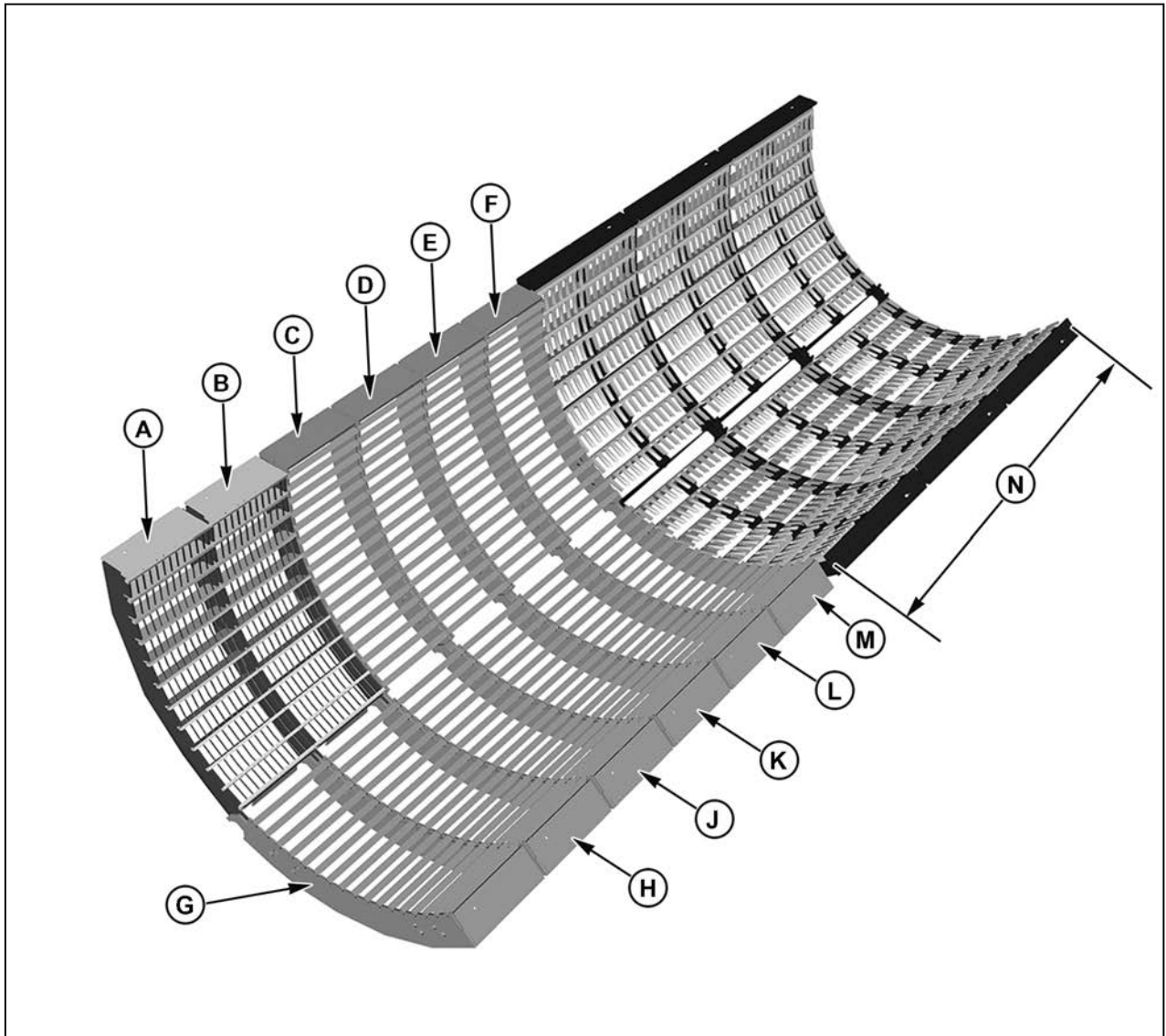

Fig. 485.

Configuración de la rejilla de separación y del cóncavo: los siguientes tipos de rejillas de separación y cóncavos vienen instalados de fábrica:

Cóncavos			
Lado derecho		Lado izquierdo	
(A)	Cable grande	(G)	Barra redondeada
(B)	Cable grande	(H)	Barra redondeada
(C)	Barra redondeada	(J)	Barra redondeada
(D)	Barra redondeada	(K)	Barra redondeada
(E)	Barra redondeada	(L)	Barra redondeada
(F)	Barra redondeada	(M)	Barra redondeada
Rejillas de separación (N)		Dedo	

Configuración de la zapata de limpieza: los siguientes tipos de tamices superior e inferior vienen instalados de fábrica:

Tamiz superior	Tamiz inferior
Separación de cables de 41 mm	Separación de cables de 41 mm

NOTA:

* - Si se necesita una muestra del compartimiento de limpieza, utilice el tamiz con una separación de cables de 28,6 mm.

Configuración de la cosechadora: aplique los siguientes ajustes en la cosechadora:

Alimentador	
Velocidad de la cadena de alimentación	Alto
Rotor	
Velocidad del rotor (rpm)	500 a 650
Velocidad de la caja de cambios del rotor	Bajo o alto
Cóncavo	
Espacio libre del cóncavo	25,4 mm a 38,1 mm
Espacios del cóncavo	No instalado
Placas de tope	No instalado
Ventilador de limpieza y prefiltro del tamiz superior	
Velocidad del ventilador de limpieza (rpm)	1.100 a 1.350
Impulsor del ventilador de limpieza	100 por ciento
Tamiz de limpieza	
Prefiltro del tamiz superior	6,35 mm a 13 mm
Tamiz superior	12,7 mm a 19 mm
Tamiz inferior	6,35 mm a 13 mm
Picadora	
Velocidad	Alto
Cuchillas	Hacia adentro
Posición de la puerta de la picadora	Desactivado

3.49.9 Semilla de soya seca

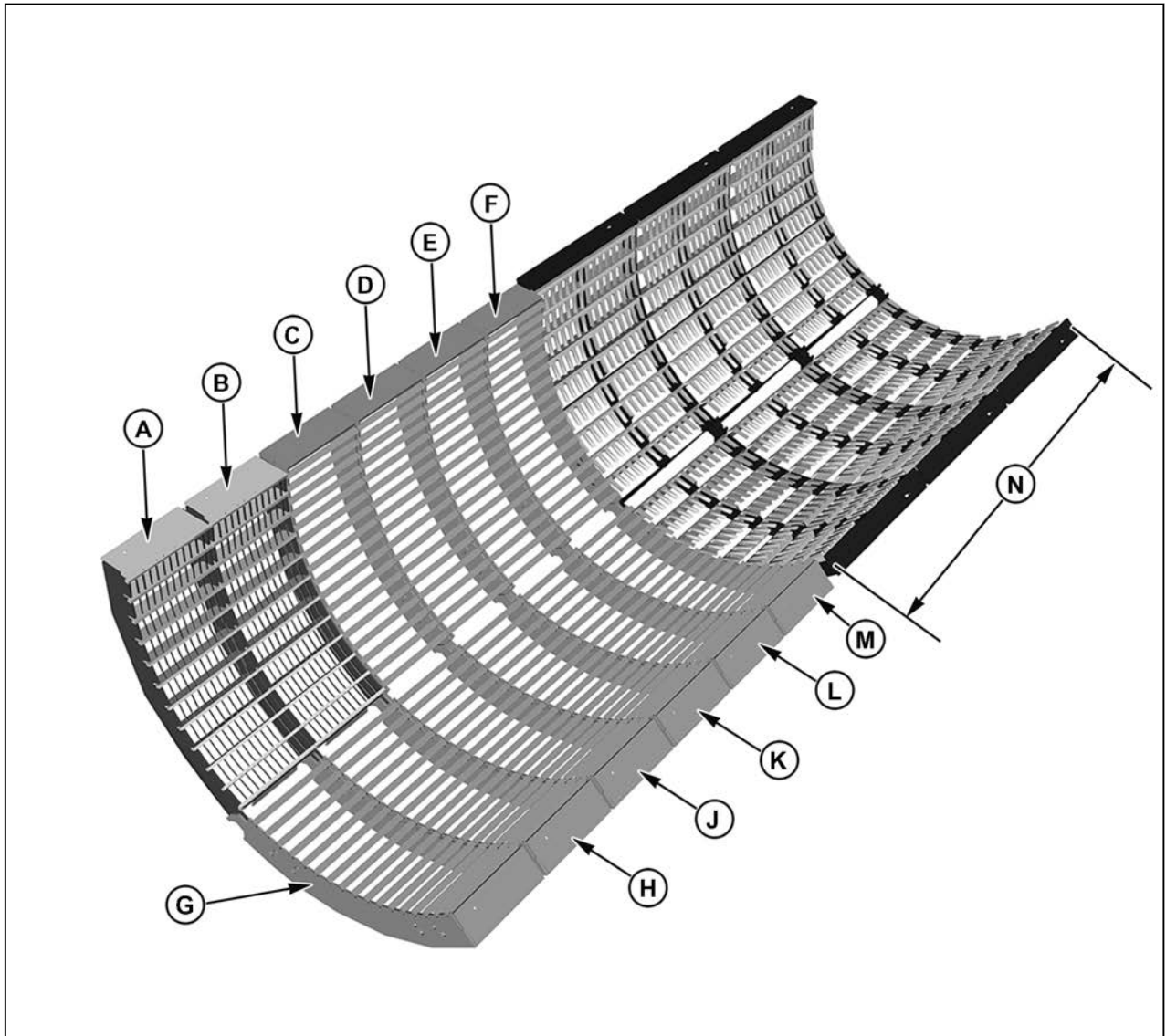

Fig. 486.

Configuración de la rejilla de separación y del cóncavo: instale los siguientes tipos de cóncavo y rejillas para cosechar semillas de soya seca:

Cóncavos			
Lado derecho		Lado izquierdo	
(A)	Cable grande	(G)	Barra redondeada
(B)	Cable grande	(H)	Barra redondeada
(C)	Barra redondeada	(J)	Barra redondeada
(D)	Barra redondeada	(K)	Barra redondeada
(E)	Barra redondeada	(L)	Barra redondeada
(F)	Barra redondeada	(M)	Barra redondeada
Rejillas de separación (N)		Dedo	

Configuración de la zapata de limpieza: los siguientes tipos de tamices superior e inferior vienen instalados de fábrica:

Tamiz superior	Tamiz inferior
Separación de cables de 41 mm	Separación de cables de 41 mm

NOTA:

* - Si se necesita una muestra del compartimiento de limpieza, utilice el tamiz con una separación de cables de 28,6 mm.

Configuración de la cosechadora: aplique los siguientes ajustes en la cosechadora:

Alimentador	
Velocidad de la cadena de alimentación	Alto
Rotor	
Velocidad del rotor (rpm)	500 a 600
Velocidad de la caja de cambios del rotor	Bajo o alto
Cóncavo	
Espacio libre del cóncavo	25,4 mm a 38,1 mm
Espacios del cóncavo	No instalado
Placas de tope	No instalado
Ventilador de limpieza y prefiltro del tamiz superior	
Velocidad del ventilador de limpieza (rpm)	1.100 a 1.350
Impulsor del ventilador de limpieza	100 por ciento
Tamiz de limpieza	
Prefiltro del tamiz superior	6,35 mm a 9,5 mm
Tamiz superior	12,7 mm a 15,8 mm
Tamiz inferior	6,35 mm a 12,7 mm
Picadora	
Velocidad	Alto
Cuchillas	Hacia adentro
Posición de la puerta de la picadora	Desactivado

3.49.10 Soya de tallo verde duro

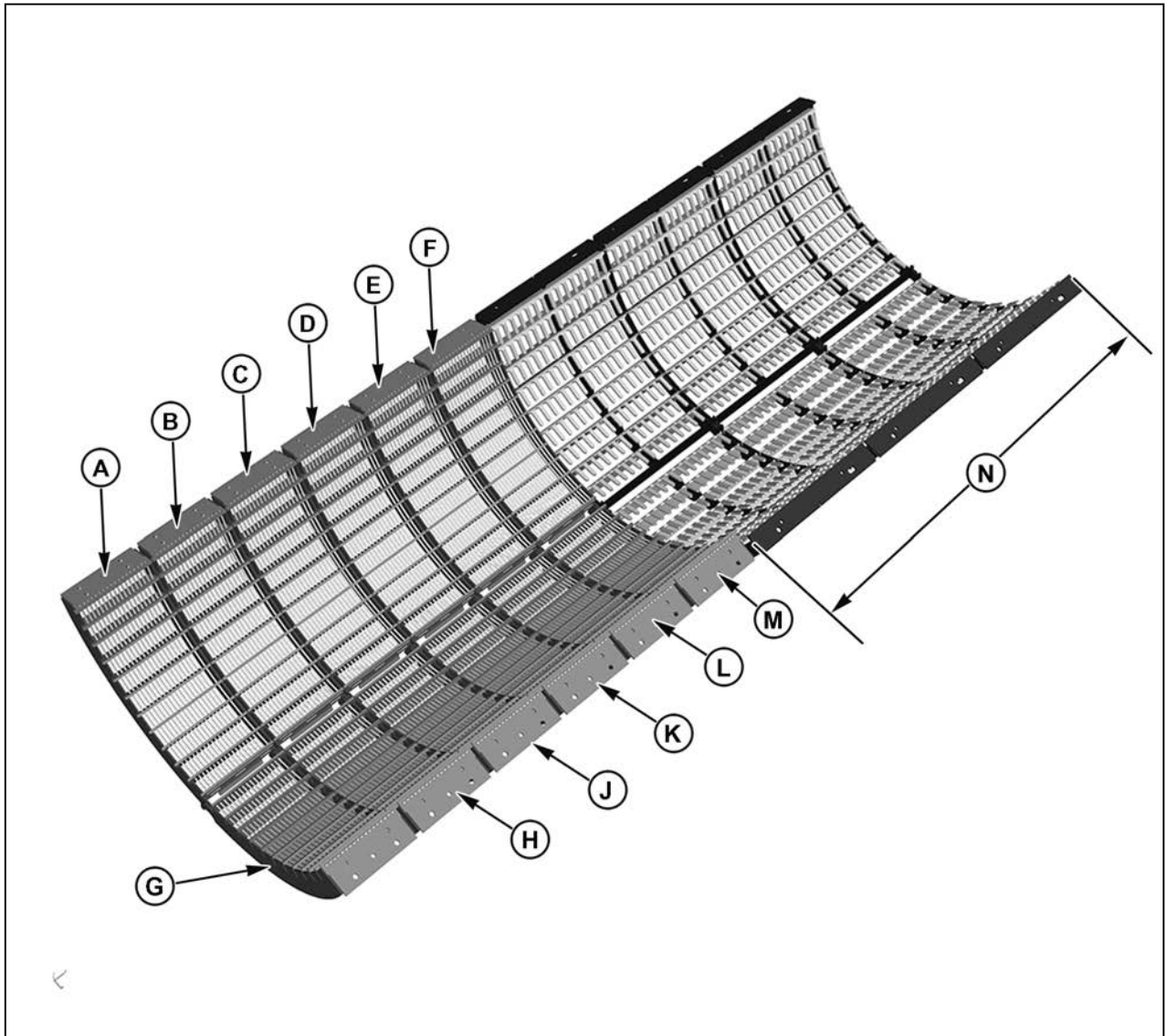

Fig. 487.

Configuración de la rejilla de separación y del cóncavo: instale los siguientes tipos de cóncavo y rejilla para cosechar soja seca de tallo verde duro:

Cóncavos			
Lado derecho		Lado izquierdo	
(A)	Cable grande	(G)	Cable grande
(B)	Cable grande	(H)	Cable grande
(C)	Cable grande	(J)	Cable grande
(D)	Cable grande	(K)	Cable grande
(E)	Cable grande	(L)	Cable grande
(F)	Cable grande	(M)	Cable grande
Rejillas de separación (N)		Dedo	

Configuración de la zapata de limpieza: los siguientes tipos de tamices superior e inferior vienen instalados de fábrica:

Tamiz superior	Tamiz inferior
Separación de cables de 41 mm	Separación de cables de 41 mm

NOTA:

* - Si se necesita una muestra del compartimiento de limpieza, utilice el tamiz con una separación de cables de 28,6 mm.

Configuración de la cosechadora: aplique los siguientes ajustes en la cosechadora:

Alimentador	
Velocidad de la cadena de alimentación	Alto
Rotor	
Velocidad del rotor (rpm)	500 a 600
Velocidad de la caja de cambios del rotor	Bajo o alto
Cóncavo	
Espacio libre del cóncavo	25,4 mm a 38,1 mm
Espacios del cóncavo	En condiciones de trilla difíciles
Placas de tope	En condiciones de trilla difíciles
Ventilador de limpieza y prefiltro del tamiz superior	
Velocidad del ventilador de limpieza (rpm)	1.100 a 1.350
Impulsor del ventilador de limpieza	100 por ciento
Tamiz de limpieza	
Prefiltro del tamiz superior	6,35 mm a 9,5 mm
Tamiz superior	12,7 mm a 15,8 mm
Tamiz inferior	6,35 mm a 12,7 mm
Picadora	
Velocidad	Alto
Cuchillas	Hacia adentro
Posición de la puerta de la picadora	Desactivado

3.49.11 Sorgo

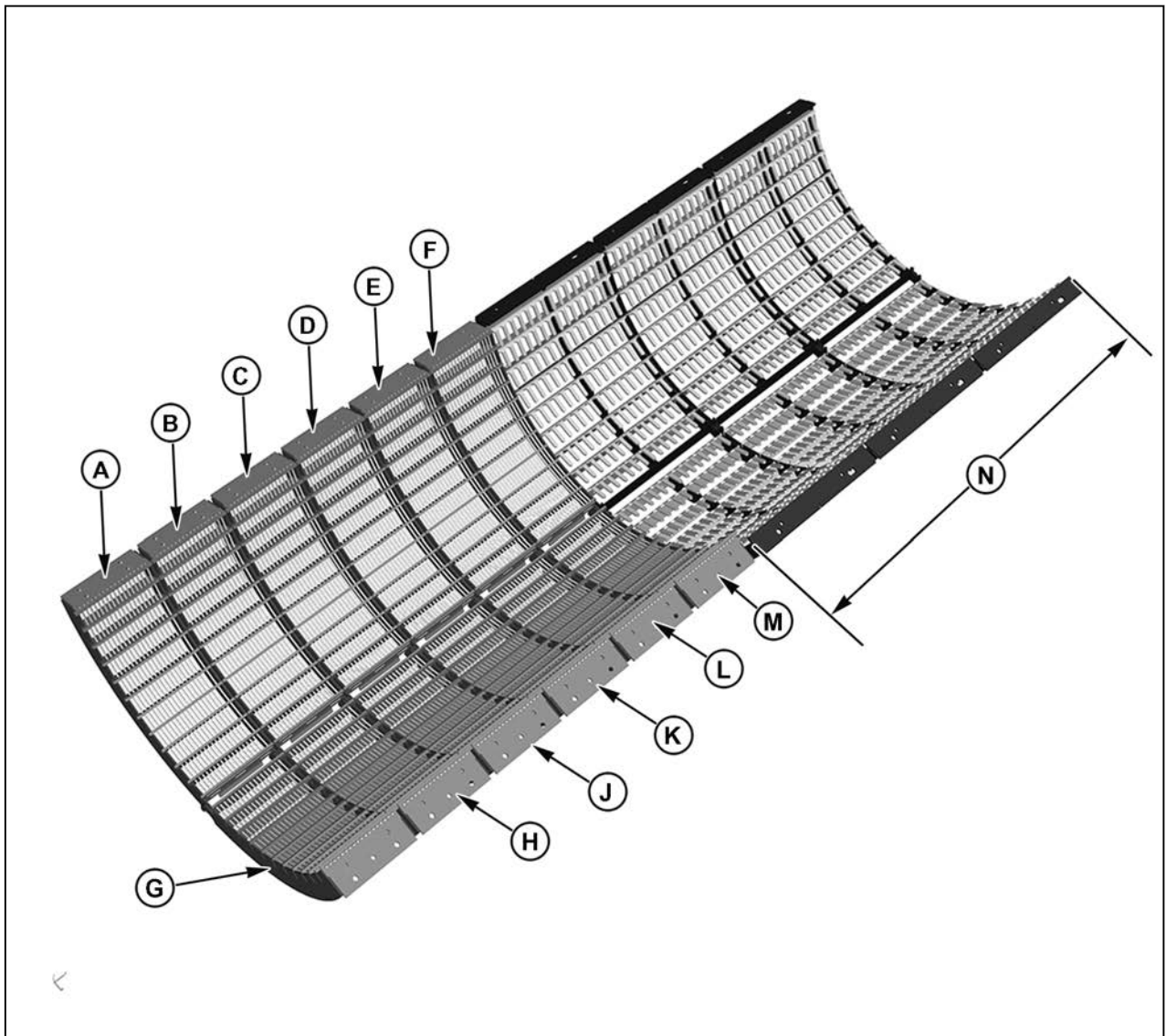

Fig. 488.

Configuración de la rejilla de separación y del cóncavo: instale los siguientes tipos de cóncavo y de rejilla para cosechar sorgo y milo:

Cóncavos			
Lado derecho		Lado izquierdo	
(A)	Cable pequeño	(G)	Cable pequeño
(B)	Cable pequeño	(H)	Cable pequeño
(C)	Cable pequeño	(J)	Cable pequeño
(D)	Cable pequeño	(K)	Cable pequeño
(E)	Cable pequeño	(L)	Cable pequeño
(F)	Cable pequeño	(M)	Cable pequeño
Rejillas de separación (N)		Dedo	

Configuración de la zapata de limpieza: los siguientes tipos de tamices superior e inferior vienen instalados de fábrica:

Tamiz superior	Tamiz inferior
Separación de cables de 28,6 mm	Separación de cables de 28,6 mm

Configuración de la cosechadora: aplique los siguientes ajustes en la cosechadora:

Alimentador	
Velocidad de la cadena de alimentación	Alto
Rotor	
Velocidad del rotor (rpm)	550 a 750
Velocidad de la caja de cambios del rotor	Bajo o alto
Cóncono	
Espacio libre del cóncono	20,3 mm a 31,75 mm
Espacios del cóncono	En condiciones de trilla difíciles
Placas de tope	En condiciones de trilla difíciles
Ventilador de limpieza y prefiltro del tamiz superior	
Velocidad del ventilador de limpieza (rpm)	950 a 1.150
Impulsor del ventilador de limpieza	100 por ciento
Tamiz de limpieza	
Prefiltro del tamiz superior	6,35 mm a 9,5 mm
Tamiz superior	15,875 mm
Tamiz inferior	12,7 mm a 16 mm
Picadora	
Velocidad	Alto
Cuchillas	Orientadas hacia afuera
Posición de la puerta de la picadora	Orientada hacia abajo

3.49.12 Lentejas

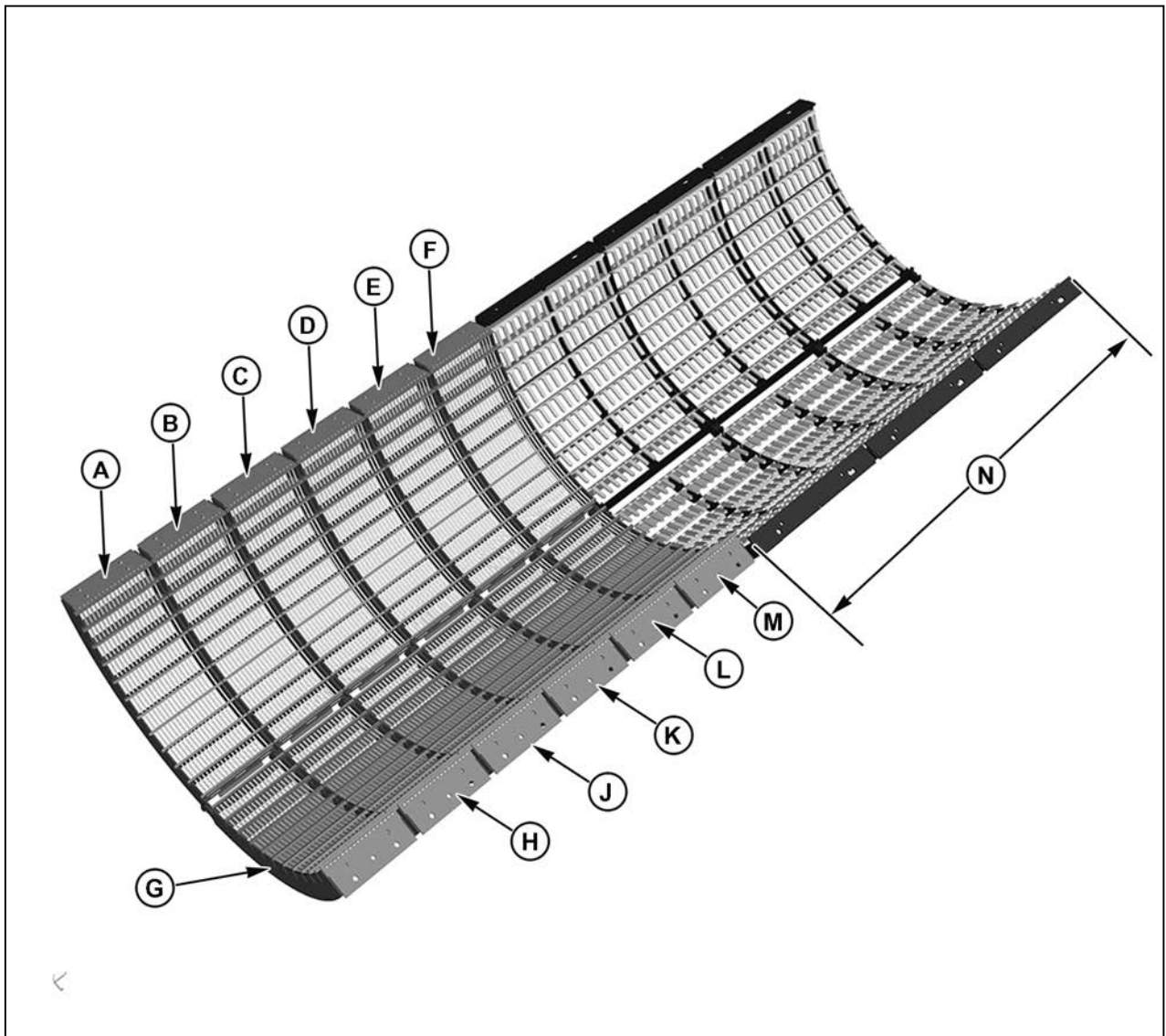

Fig. 489.

Configuración de la rejilla de separación y del cóncavo: instale los siguientes tipos de cóncavo y de rejilla para cosechar lentejas:

Cóncavos			
Lado derecho		Lado izquierdo	
(A)	Cable pequeño	(G)	Cable pequeño
(B)	Cable pequeño	(H)	Cable pequeño
(C)	Cable pequeño	(J)	Cable pequeño
(D)	Cable pequeño	(K)	Cable pequeño
(E)	Cable pequeño	(L)	Cable pequeño
(F)	Cable pequeño	(M)	Cable pequeño
Rejilla de separación (N)		Dedo	

Configuración de la zapata de limpieza: los siguientes tipos de tamices superior e inferior vienen instalados de fábrica:

Tamiz superior	Tamiz inferior
Separación de cables de 28,6 mm (1-1/8")	Separación de cables de 28,6 mm (1-1/8")

Configuración de la cosechadora: aplique los siguientes ajustes en la cosechadora:

Alimentador	
Velocidad de la cadena de alimentación	Alto
Rotor	
Velocidad del rotor (rpm)	450
Velocidad de la caja de cambios del rotor	Bajo
Cóncavo	
Espacio libre del cóncavo	28 mm (1,1")
Espacios del cóncavo	En condiciones de trilla difíciles
Placas de tope	En condiciones de trilla difíciles
Ventilador de limpieza y prefiltro del tamiz superior	
Velocidad del ventilador de limpieza (rpm)	950 a 1.150
Impulsor del ventilador de limpieza	100 por ciento
Tamiz de limpieza	
Prefiltro del tamiz superior	6,35 mm (0,25")
Tamiz superior	15,875 mm (0,625")
Tamiz inferior	6,35 mm (0,25")
Picadora	
Velocidad	Alto
Cuchillas	Hacia adentro
Posición de la puerta de la picadora	Orientada hacia abajo

3.49.13 Colza

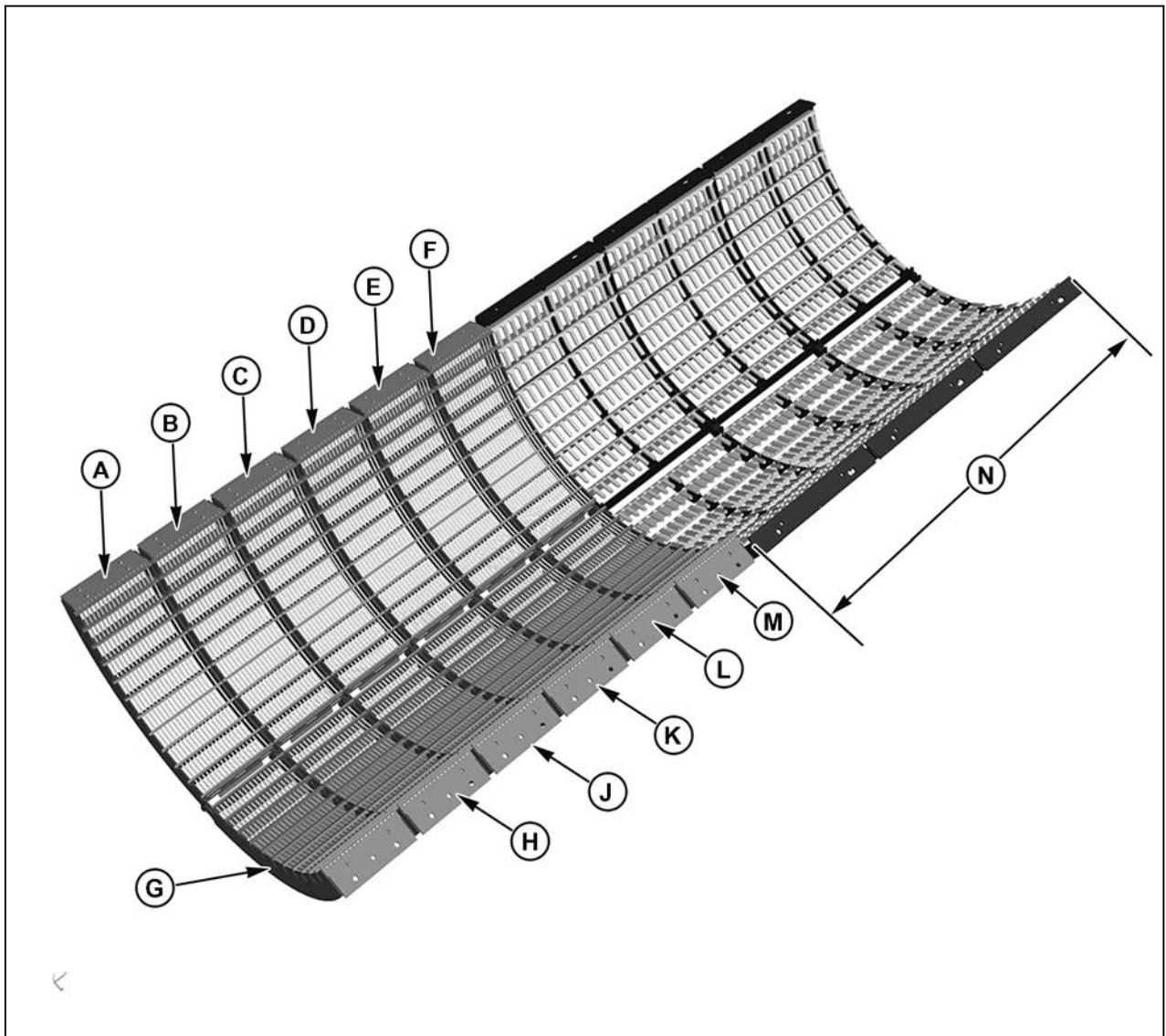

Fig. 490.

Configuración de la rejilla de separación y del cóncavo: instale los siguientes tipos de cóncavo y rejillas para cosechar colza:

Cóncavos			
Lado derecho		Lado izquierdo	
(A)	Cable grande	(G)	Cable grande
(B)	Cable grande	(H)	Cable grande
(C)	Cable grande	(J)	Cable grande
(D)	Cable grande	(K)	Cable grande
(E)	Cable grande	(L)	Cable grande
(F)	Cable grande	(M)	Cable grande
Rejilla de separación (N)		Dedo	

Configuración de la zapata de limpieza: los siguientes tipos de tamices superior e inferior vienen instalados de fábrica:

Tamiz superior	Tamiz inferior
Separación de cables de 28,6 mm (1-1/8")	Separación de cables de 28,6 mm (1-1/8")

Configuración de la cosechadora: aplique los siguientes ajustes en la cosechadora:

Alimentador	
Velocidad de la cadena de alimentación	Alto
Rotor	
Velocidad del rotor (rpm)	500 a 700
Velocidad de la caja de cambios del rotor	Bajo
Cóncavo	
Espacio libre del cóncavo	25,4 mm a 28 mm (1" a 1,1")
Espacios del cóncavo	No instalado
Placas de tope	No instalado
Ventilador de limpieza y prefiltro del tamiz superior	
Velocidad del ventilador de limpieza (rpm)	900 a 1.000
Impulsor del ventilador de limpieza	60 a 80 por ciento
Tamiz de limpieza	
Prefiltro del tamiz superior	6,35 mm (0,25")
Tamiz superior	15,875 mm a 19 mm (0,625" a 0,75")
Tamiz inferior	7,62 mm (0,3")
Picadora	
Velocidad	Alto
Cuchillas	La mitad dentro
Posición de la puerta de la picadora	Desactivado

3.49.14 Cebada

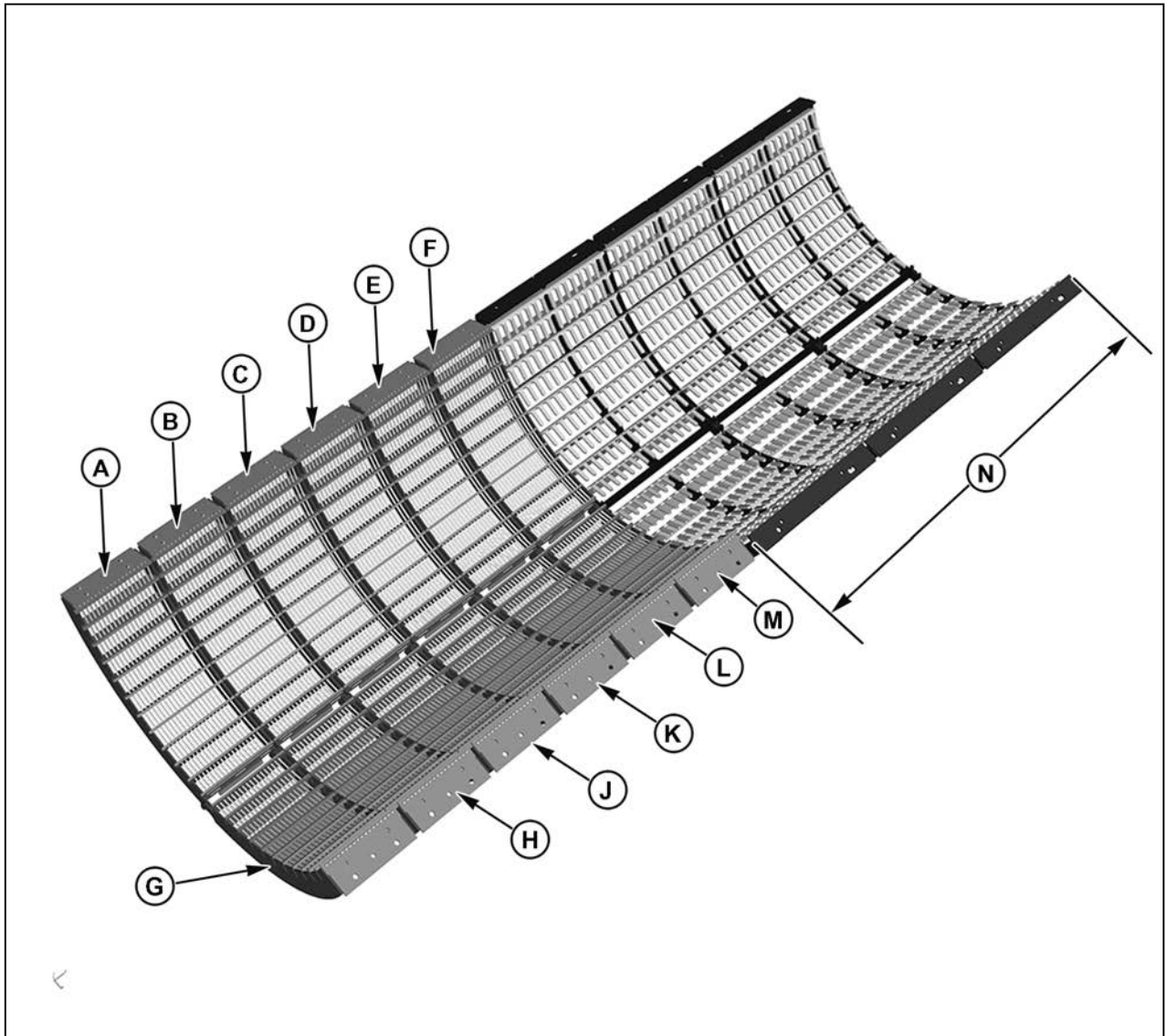

Fig. 491.

Configuración de la rejilla de separación y del cóncavo - Instale los siguientes tipos de cóncavo y de rejilla para cosechar cebada:

Cóncavos			
Lado derecho		Lado izquierdo	
(A)	Cable pequeño	(G)	Cable pequeño
(B)	Cable pequeño	(H)	Cable pequeño
(C)	Cable pequeño	(J)	Cable pequeño
(D)	Cable pequeño	(K)	Cable pequeño
(E)	Cable pequeño	(L)	Cable pequeño
(F)	Cable pequeño	(M)	Cable pequeño
Rejilla de separación (N)		Dedo	

Configuración de la zapata de limpieza: los siguientes tipos de tamices superior e inferior vienen instalados de fábrica:

Tamiz superior	Tamiz inferior
Separación de cables de 28,6 mm (1-1/8 pulg)	Separación de cables de 28,6 mm (1-1/8 pulg)

Configuración de la cosechadora: aplique los siguientes ajustes en la cosechadora:

Alimentador	
Velocidad de la cadena de alimentación	Alto
Rotor	
Velocidad del rotor (rpm)	600 a 850
Velocidad de la caja de cambios del rotor	Alto
Cóncavo	
Espacio libre del cóncavo	21,59 mm a 31,75 mm (0,85 pulg a 1,25 pulg)
Espacios del cóncavo	En condiciones de trilla difíciles
Placas de tope	En condiciones de trilla difíciles
Ventilador de limpieza y prefiltro del tamiz superior	
Velocidad del ventilador de limpieza (rpm)	900 a 1150
Impulsor del ventilador de limpieza	100 por ciento
Tamiz de limpieza	
Prefiltro del tamiz superior	6,35 mm a 9,53 mm (0,25" a 0,375 pulg)
Tamiz superior	12,7 mm a 19 mm (0,50" a 0,75 pulg)
Tamiz inferior	6,35 mm a 9,53 mm (0,25" a 0,375 pulg)
Picadora	
Velocidad	Alto
Cuchillas	Hacia adentro
Posición de la puerta de la picadora	Orientada hacia abajo